

Masina de spalat vase

Manual de Utilizare

MY1701

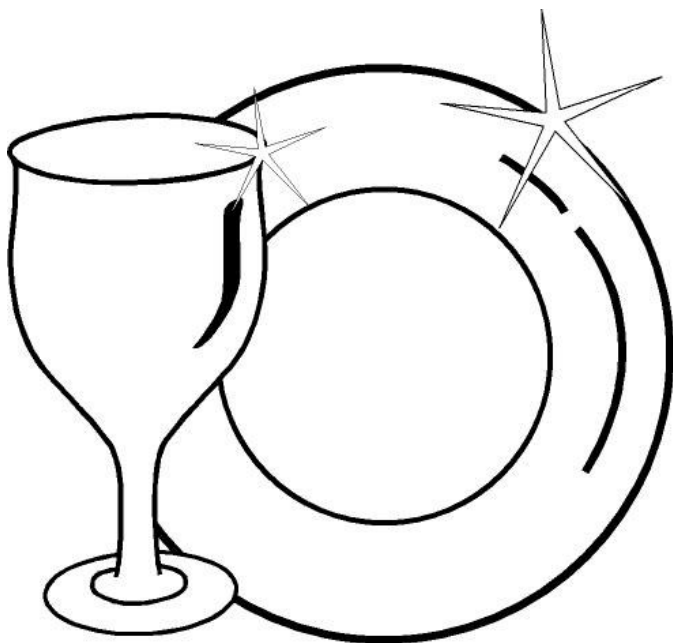

myria

CONTINUT

• Specificatii Tehnice	4
• Conformitate cu standarde si Teste	4
<i>Informatii de siguranta si Recomandari.....</i>	5
• Reciclare	5
• Informatii siguranta.....	5
• Recomandari	9
• Obiecte ce nu pot fi spalate la masina	9
<i>Instalarea masinii</i>	10
• Amplasarea masinii	10
• Conexiunea la apa	11
• Furtun alimentare cu apa.....	11
• Furtun evacuare apa.....	12
• Conexiuni electrice.....	14
• Asezarea masinii sub teighea	15
• Inainte de a utiliza masina	17
<i>Pregatirea masinii</i>	17
• Importanta decalcifierii apei	17
• Alimentare cu sare	17
• Testing strip.....	18
• Reglarea consumului de sare	19
• Folosirea detergentului	20
• Umplerea compartimentului detergent	20
• Detergent combinat	20
• Incarcarea cu aditiv clatire si setarile	21

<i>Incarcarea masinii de spalat</i>	22
• Suport farfurii	22
• Cosuri alternative	23
Descroere programe	25
• Programe	25
<i>Selectarea programului și utilizarea mașinii</i>	26
• Utilizarea mașinii	28
• Monitorizarea programului	28
• Modificarea programului	28
• Anularea programului	29
• Oprirea mașinii	29
<i>Intretinere si Curatare</i>	30
• Filtre	30
• Suporturi spray	31
• Filtru furtun	31
Coduri defectiuni si solutii	32
<i>Informatii practice si utile</i>	34

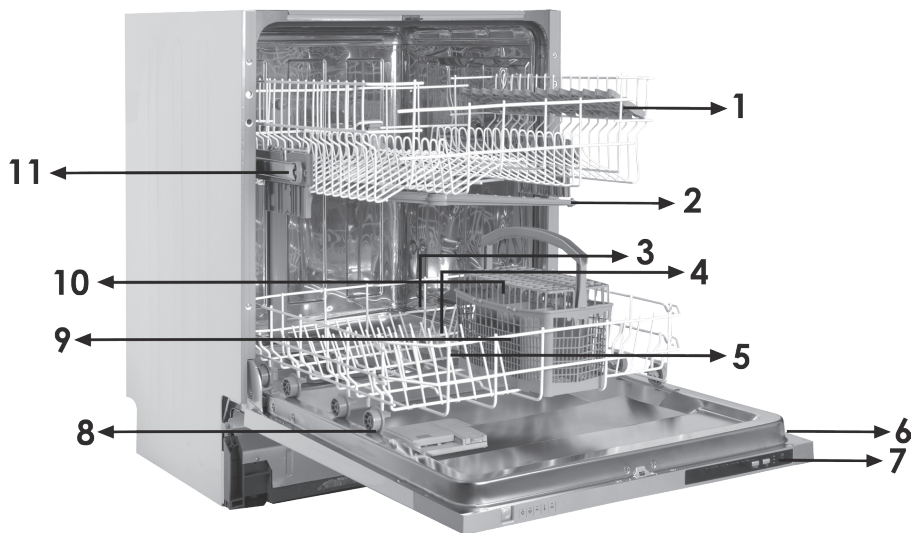

- | | |
|---------------------------|---|
| 1. Blat | 7. Eticheta |
| 2. Cos superior cu gratar | 8. Panou Control |
| 3. Brat jet superior | 9. Compartiment detergent si aditiv clatire |
| 4. Cos inferior | 10. Cos tacamuri |
| 5. Brat jet inferior | 11. Compartiment sare |
| 6. Filtre | 12. Sina cos superior |

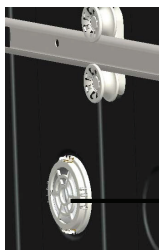

13. Unitatea de uscare activ:
Acest sistem permite o antena mai eficientă uscare.

Specificații tehnice

Capacitate	12 seturi
Înălțime	820 mm-870mm
Lățime	550 mm
Adâncime	598 mm
Greutate netă	38 kg
Alimentare	220-240 V, 50 Hz
Putere totală	1900 W
Putere încălzire	1800 W
Putere pompă	100 W
Putere pompă evacuare	30 W
Presiune alimentare cu apă	0,03 MPa (0,3 bar)-1 MPa (10 bar)
Tensiune	10 A

Conformitate cu standardele și datele de test /

Declarație de conformitate UE

Acest produs este conform cerințelor tuturor directivelor UE aplicabile cuprinse în standardele armonizate corespunzătoare, ce furnizează aplicarea marcajul CE.

Avertisment important pentru utilizator: Pentru o copie al acestui manual, vă rugăm să contactați următoarea adresă:

"dishwasher@standardtest.info". În e-mailul dumneavoastră, vă rugăm să furnizați numele modelului și numărul de serie (20 de cifre) pe care îl găsiți pe ușa aparatului.

INFORMAȚII DE SIGURANȚĂ ȘI RECOMANDĂRI

Reciclare

- Anumite componente și ambalajul mașinii au fost produse din materiale reciclabile.
- Componentele din plastic sunt marcate cu prescurtările internaționale: (>PE< , >PS< , >POM<, >PP<,)
- Componentele din carton au fost produse din hârtie reciclată și acestea trebuie eliminate la punctele de colectare a deșeurilor de hârtie în vederea reciclării.
- Aceste materiale nu trebuie aruncate împreună cu deșeurile menajere. Trebuie predate centrelor de reciclare.
- Contactați centrele de reciclare pentru a obține informații asupra metodelor și punctelor de colectare.

Informații de siguranță

Când mașina vă este livrată

- Verificați dacă mașina sau ambalajul a fost avariat. Nu porniți niciodată o mașină avariată, contactați imediat un service autorizat.
- Îndepărtați ambalajul după cum este indicat și eliminați-le conform reglementărilor.

Recomandări cu privire la instalarea mașinii de spălat vase

- Alegeți un loc stabil, sigur, potrivit pentru a amplasa mașina.
- Efectuați montajul și conexiunile mașinii de spălat vase urmând instrucțiunile.
- Aceasta. maș.ina. de spa.lat trebuie reparata numai de către un service autorizat.
- Folosiți numai piese de schimb originale.

- Înainte de montaj, asigurați-vă că mașina este deconectată.
- Verificați dacă sistemul de siguranță intern este conectat conform reglementărilor.
- Toate conexiunile electrice trebuie să fie compatibile cu valorile indicate pe eticheta mașinii.
- Asigurați-vă că nu așezați mașina pe cablul de alimentare.
- Nu utilizați niciodată un cablu prelungitor sau prize multiple pentru a crea o conexiune. Priza trebuie să fie accesibilă după ce mașina a fost montată.
- După montarea mașinii într-un loc potrivit, lăsați-o să funcționeze goală prima dată.

Folosirea zilnică

- Această mașină este destinată exclusiv uzului casnic, nu o folosiți în alte scopuri. Folosirea comercială va anula garanția.
- Nu stați sau plasați o sarcină pe ușa deschisă a mașinii de spălat vase, aceasta se poate răsturna.
- Nu introduceți niciodată detergent sau agenți de clătire în mașina dumneavoastră de spălat vase ci doar acei detergenți și agenți de clătire care sunt produși specific pentru mașini de spălat. Compania noastră nu este responsabilă pentru deteriorarea mașinii datorită folosirii altor asemenea soluții.
- Apa din secțiunea de spălare a mașinii de spălat vase nu este potabilă.
- Datorită pericolului de explozie, nu introduceți în secțiunea de spălat a mașinii oricare agenți chimici de dizolvare cum ar fi solvenții.
- Verificați dacă obiectele din plastic sunt termorezistente înainte de a le spăla la mașina de spălat vase.
- Acest aparat poate fi utilizat de către copii cu vârsta mai

mare de 8 ani și persoane cu cu capacități fizice, senzoriale sau mentale reduse sau care nu au experiență și cunoștințe necesare, în afara cazului în care au fost supravegheați sau instruiți în legătură cu folosirea aparatului de către o persoană responsabilă pentru siguranța lor. Copii nu se vor juca cu aparatul. Curățarea și întreținerea nu vor fi efectuate de către copii fără supraveghere.

- Nu puneți în mașina de spălat vase acele obiecte care nu sunt potrivite pentru a fi spălate la mașină. De asemenea, nu încărcați coșul peste capacitatea acestuia. Compania noastră nu este responsabilă de zgârieturile sau rugina produse pe partea interioară a mașinii de spălat vase datorită mișcării coșului.

- În special datorită faptului că apa fierbinte se poate scurge, nu deschideți ușa mașinii de spălat vase niciodată în timpul funcționării. În orice caz, mașina este dotată cu un dispozitiv de siguranță care oprește funcționarea mașinii dacă ușa se deschide.

- Nu lăsați ușa mașinii de spălat vase deschisă. În caz contrar se pot produce accidente.

- Puneți cuțitele și alte obiecte ascuțite în cosul pentru tacâmuri cu lama în jos.

- Dacă cablul de alimentare este avariat, acesta trebuie înlocuit de către producător, agentul său de service sau persoane similar calificate pentru a evita un pericol.

- Acest aparat nu trebuie folosit de persoane (inclusiv-copii) cu capacități fizice, senzoriale sau mentale reduse, sau care nu au experiență și cunoștințe necesare, în afara cazului în care au fost supravegheați sau instruiți în legătură cu folosirea aparatului de către o persoană responsabilă pentru siguranța lor.

- Dacă opțiunea EnergySave este selectată ca "Da", ușa se va

deschide la finalizarea programului. Nu forțați închiderea ușii pentru a evita avariarea mecanismului automat de închidere a acesteia în primul minut. Ușa trebuie să fie deschisă timp de 30 de minute pentru a efectua o uscare eficientă. (În modelele dotate cu sistem automate de deschidere a ușii)

Avertisment: Nu stați în fața ușii după ce auziți semnalul sonor ce aparține deschiderii automate a ușii.

Pentru siguranța copiilor

- După ce ați îndepărat ambalajul mașinii de spălat, asigurați-vă că nu lăsați ambalajele la îndemâna copiilor.
- Nu permiteți copiilor să se joace cu mașina sau să o pornească.
- Mențineți copiii departe de detergenți sau aditivii de clătire.
- Mențineți copiii departe de mașină când aceasta este deschisă deoarece în mașina de vase mai pot fi resturi de substanțe de curățat.
- După ce nu mai folosiți mașina, asigurați-vă că aceasta nu reprezintă un pericol pentru copii. Au existat cazuri în care copiii s-au închis în mașina veche. Pentru evitarea unei asemenea situații, rupeți sistemul de închidere al mașinii vechi și scoateți cablurile electrice.

În cazul problemelor de funcționare

- Orice problemă de funcționare a mașinii de spălat vase trebuie efectuată numai de persoane calificate. Orice reparație efectuată de persoane neautorizate altele decât personalul unui service autorizat va duce la anularea garanției.
- Înainte de a repara mașina de spălat vase, asigurați-vă că mașina este deconectată din priză. Decuplați siguranța sau deconectați-o de la priză. Când deconectați din priză nu trageți de cablu. Asigurați-vă că robinetul de apă este închis.

Recomandări

- Pentru a face economie de energie și apă, îndepărtați resturile de mâncare de pe vase înainte de a le băga în mașina de spălat. Porniți mașina după ce ați încărcat-o.
- Folosiți programul de pre-spălare numai când este necesar.
- Amplasați obiectele precum bolurile, paharele și tigăile în mașina de spălat vase în așa fel încât toate sunt cu fața în jos.
- Vă recomandăm să nu puneți mașina de spălat prea multe vase sau vase diferite de cele indicate în acest manual de utilizare.

Obiecte care nu se spală la mașina de spălat vase:

- Scrumiere, resturi de lumânări, vopsea, substanțe chimice, materiale din fier-aliaj;
- Furculițe, linguri și cuțițe cu mâner din lemn, os sau fildeș; obiecte lipite, obiecte pătate cu substanțe chimice abrazive, acide sau bazice.
- Obiecte de plastic care nu sunt termorezistente, recipiente din cupru sau acoperite cu cositor
- Obiecte din aluminiu și argint (se pot decolora, deteriora).
- Anumite tipuri de sticlă sensibilă, porțelanuri cu modele orientale imprimate deoarece se șterg după prima spălare; anumite obiecte din cristal deoarece în timp își vor pierde transparența, tacâmurile care nu sunt termorezistente, pahare de cristal, tocătoare, obiecte fabricate cu fibră sintetică;
- Obiecte absorbante precum bureții sau lavetele de bucătărie nu sunt potrivite pentru mașina de spălat.

Atentionare: În viitor cumpărați vase și tacâmuri ce pot fi spălate la mașină.

MONTAREA MAȘINII

Poziționarea mașinii

Când alegeți locul unde doriți să poziționați mașina, alegeți un loc accesibil unde puteți introduce ușor vasele în mașină.

Nu poziționați mașina în locuri unde este posibil ca temperatura camerei să scadă sub 0°C.

Înainte de poziționarea mașinii, îndepărtați ambalajul mașinii urmând avertizările de pe ambalaj.

Poziționați mașina aproape de robinetul de apă sau de evacuare. Mașina trebuie poziționată ținând cont de faptul că toate conexiunile acesteia nu trebuie să fie modificate după ce au fost făcute.

Nu apucați mașina de ușă sau panou dacă doriți să o mutați.

Asigurați-vă că lăsați un spațiu între mașina de spălat vase și perete pentru a putea să o mișcați înainte și înapoi în timpul curățării.

Asigurați-vă că furtunul care asigură alimentarea cu apă sau cel de evacuare nu este obstrucționat în timp ce poziționați mașina. De asemenea, asigurați-vă că mașina de spălat nu stă pe cablul electric.

Reglați mașina utilizând piciorușele de reglare pentru ca aceasta să fie stabilă și echilibrată. Așezarea corectă a mașinii de spălat vase asigură eliminarea problemelor când deschideți și închideți ușa.

Dacă ușa mașinii de spălat vase nu se închide bine, verificați dacă mașina este stabilă pe podea; în caz contrar, reglați piciorușele și asigurați astfel poziția corectă.

Conexiunea la apă

Asigurați-vă că instalația de apă este potrivită pentru montarea unei mașini de spălat vase. De asemenea, vă recomandăm să montați un filtru la intrarea în apartamentul dumneavoastră pentru evitarea oricărui pericol datorită contaminării (nisip, praf etc) ce poate fi transportată ocazional în instalația principală de apă, și pentru a evita reclamații cu privire la îngălbenire și formarea depunerilor după spălare.

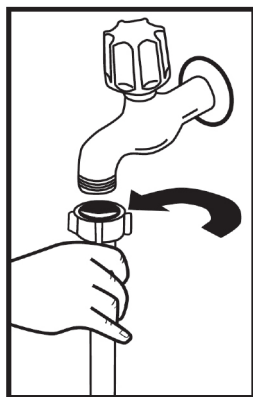

Furtun de alimentare cu apă

Nu folosiți furtunul uzat al unei mașini de spălat vase mai vechi. Folosiți furtunul nou furnizat cu mașina. Dacă veți monta un furtun nou sau lung – nefolosit la mașină, lăsați să curgă apa prin el înainte de a-l monta pe mașină. Conectați furtunul de alimentare cu apă direct la robinet. Presiunea apei furnizată de robinet trebuie să fie de minim 0,03 Mpa și de maxim 1 Mpa. Dacă presiunea apei este de peste 1 Mpa, trebuie montată-o supapă de reglare a presiunii între furtun și robinet.

După ce ați făcut conexiunile, robinetul trebuie deschis la maxim și verificat pentru etanșeitate. Pentru siguranța mașinii, asigurați-vă că ați oprit robinetul de alimentare cu apă, după finalizarea fiecărui program de spălare.

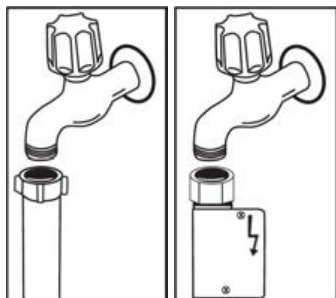

NOTĂ: Anumite modele folosesc dispozitivul de siguranță Aquastop. În cazul utilizării dispozitivului Aquastop, există o tensiune periculoasă. Nu tăiați dispozitivul Aquastop. Nu permiteți îndoirea sau răsucirea acestuia.

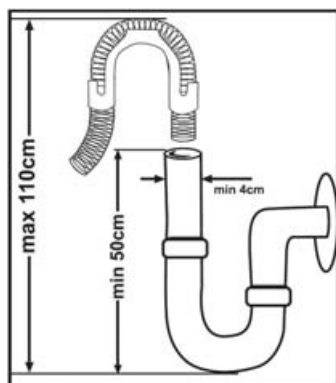

Furtun de evacuare a apei

Furtunul de evacuare a apei poate fi conectat fie direct la orificiul de evacuare a apei sau la sistemul de evacuare al chiuvetei. Folosind o țevă specială îndoită (dacă aveți), apa poate fi evacuată direct în sistemul de evacuare al chiuvetei cuplând țeava îndoită la furtunul chiuvetei. Această conexiune trebuie făcută la o distanță de minim 50 cm și maxim 110 cm de la podea.

Avertizare: Dacă folosiți un furtun de evacuare mai lung de 4 m, este posibil ca vasele să rămână murdare. Compania noastră nu este responsabilă de asemenea situații.

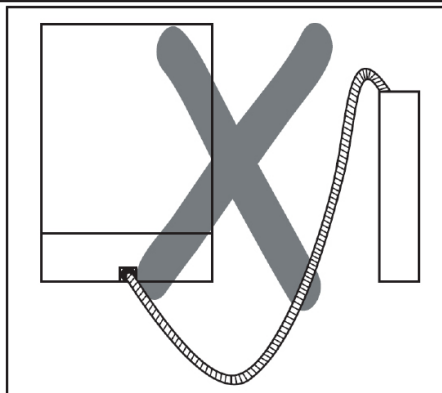
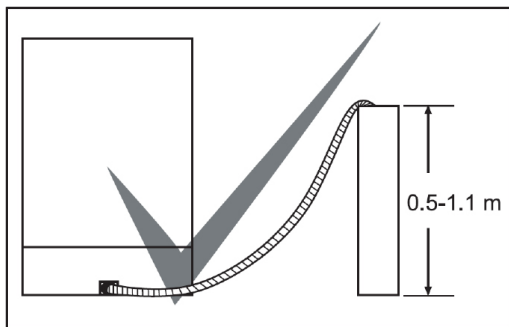

Conexiuni electrice

Ștecherul cu împământare a mașinii de spălat vase trebuie să fie conectat la o priză cu împământare care este alimentată cu voltaj și tensiune potrivită. Dacă nu există priză cu împământare, vă rugăm apelați la un electrician calificat pentru a executa instalația de împământare. În cazul folosirii mașinii la priza fără împământare, compania noastră nu va fi responsabilă de eventualele pierderi.

Valoarea tensiunii interioare trebuie să fie de 10-16 A.

Mașina este setată la 220-240 V. Dacă tensiunea dumneavoastră este de 110 V, conectați un transformator de 110/220V și 3000 W între. Mașina nu trebuie conectată la priză în timpul montării.

Întotdeauna folosiți ștecherul căptușit cu care este dotată mașina.

La tensiuni scăzute, eficiența de spălare a mașinii se va reduce.

Cablul de alimentare al mașinii trebuie înlocuit numai de un service autorizat sau de un electrician autorizat. Nerespectarea acestei indicații poate duce la producerea de accidente.

Din motive de siguranță, întotdeauna asigurați-vă că ați scos din priză mașina după ce programul de spălare s-a terminat.

Pentru a evita pericolul de electrocutare, nu deconectați mașina de spălat vase de la priză având mâinile umede.

Când scoateți din priză mașina întotdeauna trageți de ștecher. Niciodată nu trageți de cablu.

Inainte de a folosi masina pentru prima data

- Verificati daca specificatiile instalatiilor de apa si electricitate se potrivesc cu valorile indicate in instructiunile de instalare a masinii.
- Indepartati ambalajele din masina.
- Setati the water softener.
- Adaugati 1 kg de sare in compartimentul de sare si umpleti cu apa la maxim .
- Puneti aditiv clatire in compartimentul special.

PREGATIREA MASINII PENTRU UTILIZARE

Importanta decalcifierii apei

Pentru o functionare la parametri optimi, masina de spalat vase necesita apa decalcifiata. In caz contrar, reziduri albe vor ramane pe vase si pe componentele interne ale masinii. Acest lucru va afecta in mod negativ performantele de spalare si uscare ale masinii. Cand apa trece prin sistemul de decalcifiere, ionii ce formeaza duritatea apei sunt inlaturati din apa, iar apa va atinge calitatea necesara pentru o spalare optima. In functie de nivelul de duritate al apei, acesti ioni ce formeaza duritatea apei, se acumuleaza rapid in interiorul sistemului de dedurizare a apei. De aceea, sistemul de dedurizare trebuie reimprospatat pentru a putea functiona la acelasi nivel de performanta si la urmatoarele spalari. In acest scop se foloseste sarea speciala pentru masinile de spalat vase.

Umplerea cu sare

Folositi sari de dedurizare produse special pentru folosirea in masinile de spalat vase. Pentru a pune sarurile de dedurizare, mai intai scoateti cozul de jos si deschideti capacul compartimentului de saruri rotindu-l in sens contraorar. 1 ^|La prima utilizare, umpleti compartimentul cu 1 kg de saruri si apă la nivelul maxim. Dacă e disponibilă, folosiți pâlnia Poferită pentru o umplere mai ușoară. Puneți la loc capacul și închideți-l. După 20 sau 30 de spălări, adăugați saruri în mașină până când aceasta se umple (aprox. 1 kg)

Umpleți compartimentul cu apă doar la prima folosire.

Vă recomandăm să folosiți sare de dedurizare cu grăunțele mic. Nu puneți sare de masă în mașină. Altfel, funcția compartimentului de dedurizare poate scădea în timp. Când porniți mașina de spalat vase, compartimentul de saruri se umple cu apă. Astfel, puneți sarurile de dedurizare înaintea pornirii mașinii.

Astfel, sarea e curățată imediat prin operațiunea de spălare. Dacă nu aveți de gând să spălați imediat vasele după aplicarea sării, rulați un program scurt de spălare cu mașina goală pentru a evita unele avarii (a evita coroziunea) ale mașinii din cauza revărsării sărurilor în timpul umplerii compartimentului pentru săruri.

Pentru a afla dacă sărurile de dedurizare din mașină sunt la un nivel suficient, verificați secțiunea transparentă a capacului compartimentului pentru săruri. Cantitatea este suficientă dacă secțiunea transparentă este verde. Mai trebuie adăugate săruri dacă secțiunea transparentă nu este verde

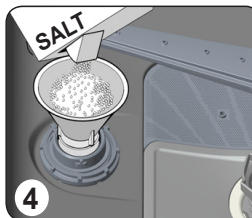
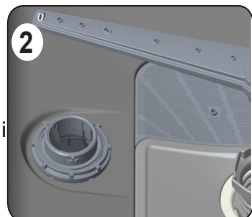
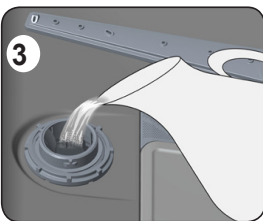
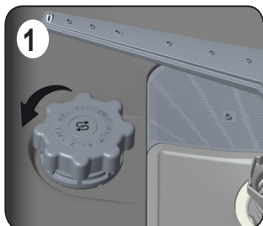

Testare apa

Eficiența mașinii de spălat depinde de duritatea apei de la robinet. Din acest motiv, mașina dvs. este echipată cu un sistem care reduce duritatea apei. Eficiența mașinii de spălat va spori atunci când sistemul e setat corect. Pentru a afla mai multe despre nivelul de duritate a apei din zona dvs., contactați compania distribuitoare sau determinați nivelul de duritate a apei folosind o bandă de test (dacă e disponibilă).

Deschideți testul.	Lasati apa de la robinet sa curga 1 minut.	Introduceti si tineti banda test in apa 1 sec.	Scuturati banda dupa ce ati scos-o din apa.	Asteptati un minut	Identificati duritatea apei si setati sistemul masinii conform rezultatelor obtinute la test.
--------------------	--	--	---	--------------------	---

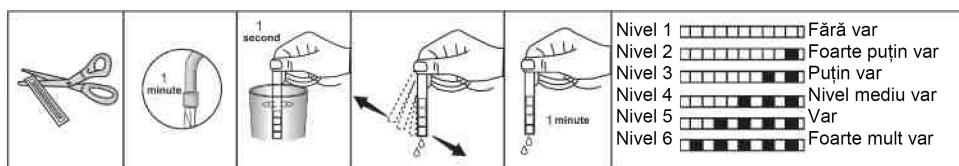

Tabel Setari Nivel Duritate Apa

Nivelul de Duritate al Apei	Duritate Germană dH	Duritate Franceză dF	Duritate Britanică dE	Indicatorul Nivelului de Duritate
1	0-5	0-9	0-6	L1 poate fi văzut pe afișaj.
2	6-11	10-20	7-14	L2 poate fi văzut pe afișaj.
3	12-17	21-30	15-21	L3 poate fi văzut pe afișaj.
4	18-22	31-40	22-28	L4 poate fi văzut pe afișaj.
5	23-31	41-55	29-39	L5 poate fi văzut pe afișaj.
6	32-50	56-90	40-63	L6 poate fi văzut pe afișaj.

Daca duritatea apei pe care o folositi este de peste 90 dF (French hardness) sau daca folositi apa de fantana; vi se recomanda folosirea filtrelor si a dispozitivelor de curatare.

NOTA: Nivelul de dedurizare a apei este reglat din fabrica la nivelul 3.

Folosirea detergentului

Folositi detergenti speciali pentru masinile de spalat vase pentru uz casnic.

Puteti gasi detergenti sub forma de praf, gel si pastile pe piata create special pentru masini de spalat vase de uz casnic.

Trebuie sa puneti detergenti in compartiment inainte de a porni masina. Pastrati detergentii in locuri racoroase, uscate si nu le lasati la indemana copiilor.

Nu puneti mai mult detergent in compartimentul detergenti decat e necesar; in caz contrar pot fi sgariate paharele, iar detergentul nu se va dizolva corespunzator.

Daca aveti nevoie de informatii suplimentare referitor la detergentul pe care il veti folosi, contactati direct producatorul detergentului.

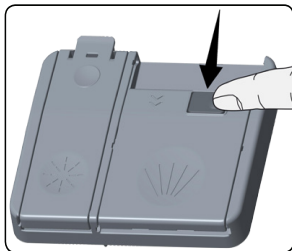

Umplerea compartimentului cu detergent

Impingeti butonul pentru a deschide recipientul pentru detergent cum e indicat in imaginea 1. Compartimentul detergent are linii indicatoare nivel in interior. Puteti masura cantitatea corecta de detergent folosind aceste linii. Compartimentul detergent poate lua in total 40 cm³ de detergent.

Deschideti cutia de detergent si puneti in compartimentul mai mare 2 25 cm³ daca

vasele sunt foarte murdare sau 15 cm³ daca nu sunt foarte murdare. 2. Daca vasele au stat murdare mai mult timp, daca au resturi de mancare uscate pe ele, si daca ati incarcat incarcat mult masina, puneti 3 5cm³ de detergent in compartimentul pre-spalare si porniti masina.

Poate fi nevoie sa adaugati mai mult detergent in masina, in functie de gradul de murdarire si de nivelul de duritatea a apei.



Detergenti combinati

Producatorii de detergenti produc si detergenti combinati numiti 2 in 1 – 3 in 1- 5 in 1...

Detergentii 2 in1 contin detergent+ sare **sau** aditiv clatire. Cand folositi detergenti 2 in 1, verificati ce contine detergentul.

Alti detergenti contin detergent+aditiv clatire +sare+alte extra functii.

In general, detergentii combinati produc rezultate eficiente numai in anumite conditii de utilizare. Asemenea detergenti contin aditiv clatiresi/sau sare in anumite cantitati.

Recomandari la folosirea acestui tip de produse:

- Intotdeauna asigurati-va ca ati verificat specificatiile produsului pe care il veti folosi sau daca este un produs combinat.
- Verificati daca detergentul folosit este adecvat pentru duritatea apei din zona in care locuiti.
- Cititi cu atentie instructiunile de pe ambalaje cand folositi asemenea produse.
- Daca detergentul este sub forma de pastile, niciodata nu le puneti in interiorul masinii sau in cosul de tacamuri al masinii de spalat vase. Intotdeauna puneti pastilele in compartimentul detergenti din sertarul detergenti.
- Vetii obtine foarte bune rezultate pentru anumite tipuri de detergenti. Daca folositi acest tip de detergenti, trebuie sa contactati producatorul pentru a afla conditiile corecte de utilizare.
- Cand conditiile de folosire ale acestui tip de detergenti si setarile masinii sunt corecte, veti obtine economii in consumul de sare si/sau aditiv clatire.

- Contactati producatorul detergentului daca nu obtineti rezultate bune (daca vasele raman ude si calcaroase) dupa ce ati folosit detergent 2 in 1 sau 3 in 1. Garantia masinii de spalat vase nu acopera reclamatii provocate de utilizarea acestor tipuri de detergenti.

Recomandari folosire : Daca doriti sa obtineti rezultate mai bune cand folositi detergenti combinati, adaugati sare si aditiv clatire in masina si reglati setarea de dedurizare a apei si setarea aditivului clatire la minim.



Indicele de solubilitate al detergentilor produsi de diferite companii poate depinde de temperatura si perioada.

Avertizare: Daca apar probleme pe care nu le-ati mai intalnit cand folositi acest tip de detergenti, contactati producatorul detergentului direct.

Cand renuntati la folosirea detergentilor combinati

- Umpleti compartimentele sare si aditiv clatire.
- Reglati setarea de dedurizare a apei la maxim si porniti un program de spalare cu masina goala.
- Regalti nivelul de dedurizare a apei.
- Faceti setarile corecte pentru aditivul de clatire.

Umplerea cu aditiv de clătire și setarea

Pentru a umple compartimentul aditivului de clătire, deschideți capacul compartimentului. Umpleți compartimentul cu aditiv de clătire până la nivelul MAX și apoi închideți capacul. Aveți grijă să nu introduceți prea mult aditiv în compartiment și ștergeți eventualele scurgeri.

Pentru a schimba nivelul de aditiv de clătire, urmați pașii de mai jos înainte de a porni mașina:

- Apăsăți butonul programului și mențineți-l apăsat.
- Porniți mașina.
- Mențineți apăsat butonul programului până ce indicația „rA” dispăre de pe afișaj. Setarea pentru aditivul de clătire depinde de setarea pentru duritatea apei.
- Mașina va afișa setarea curentă.
- Modificați nivelul apăsând pe butonul programului.
- Pentru salvarea setării în memorie, opriți mașina.

Setarea din fabrică este „4”.

Dacă vasele nu se usucă în mod corespunzător sau prezintă pete, măriți nivelul. Dacă pe vase se formează pete albastre, micșorați nivelul.

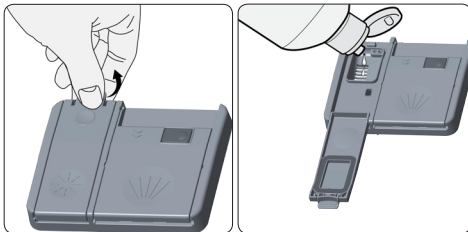

Nivel	Doză de soluție de strălucire	Indicator
1	Aditivul de clătire nu este dozat	pe afișaj apare „r1”.
2	este livrată 1 doză	pe afișaj apare „r2”.
3	sunt livrate 2 doze	pe afișaj apare „r3”.
4	sunt livrate 3 doze	pe afișaj apare „r4”.
5	sunt livrate 4 doze	pe afișaj apare „r5”.

INCARCAREA MASINII DE SPALAT VASE

Daca veti puneti in mod corect vasele in masina de spalat, o veti folosi in mod optim in privinta consumului de energie, performantelor de spalare si uscare.

Masina are 2 cosuri separate in care sa puneti vasele. In cosul de jos puteti pune vase rotunde si adanci precum ibrice cu coada lunga, oale, capace de oale, farfurii adanci, tacamuri.

Cosul de sus a fost creat pentru farfurii plate, boluri salate, cani si pahare. Cand puneti pahare si cani mai lungi, sprijiniti-le de marginea cosului sau sarma si nu de alte obiecte. Nu sprijinite paharele lungi unele de altele intrucat nu vor avea stabilitate si chiar se pot deteriora.

Este mai corect sa puneti obiectele subtiri si inguste in sectiunea de mijloc a cosului.

Puteti pune lingurile printre celelalte tacamuri pentru a preveni lipirea acestora intre ele. Va recomandam sa folositi gratarul de tacamuri pentru a obtine rezultate optime.

Pentru a evita posibilele vatamari, intotdeauna puneti obiectele cu maner lung si varf ascutit precum furculita servire, cutit de paine etc. cu partea ascutita in jos sau in pozitie orizontala pe cos.

Avertizare: Puneti vasele in masina astfel incat sa nu blocheze miscarea bratelor jet superior si inferior.

Gratar vase

In cosul de sus al masinii exista gratar vase. **a**

b Puteti folosi aceste gratare in pozitie deschisa sau inchisa. Cand tava se afla in pozitie deschisa **a** puteti pune cesti pe el; iar in pozitie inchisa **b** puteti sa puneti pahare lungi. De asemenea, puteti sa folositi acest gratar pentru a pune furculite lungi, cutite si linguri pe lateral.

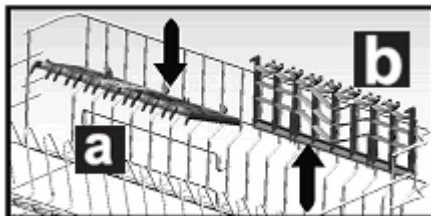

Asezarea vaselor in cosuri

Cos Inferior

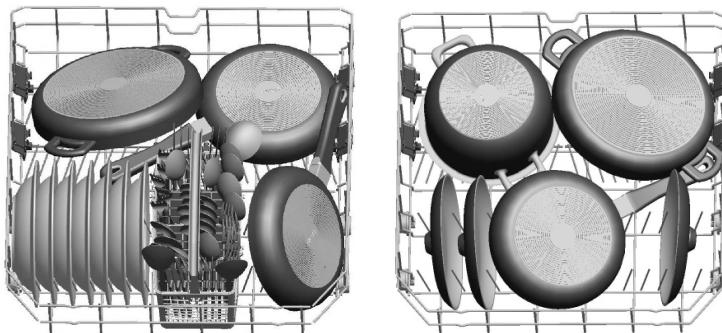

Cos superior

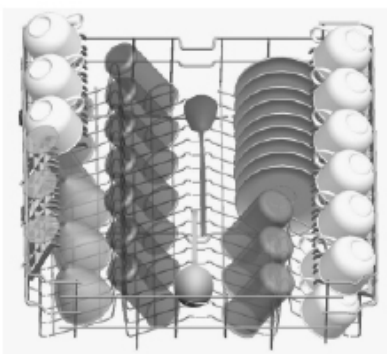

Exemple de asezare incorecta

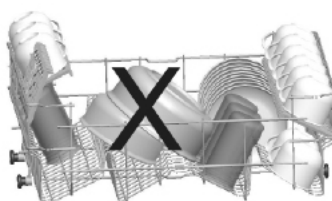
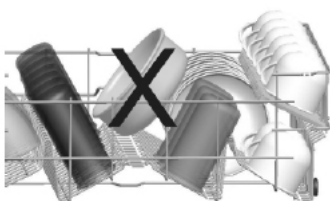
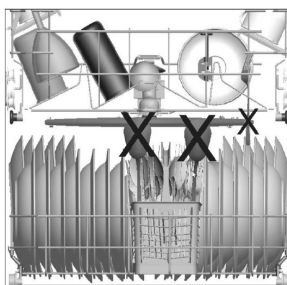
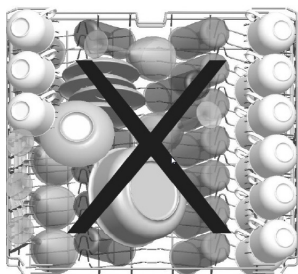

Observație importantă pentru laboratoarele de testare

Pentru informații detaliate referitoare la testele de performanță, puteți trimite un mesaj la următoarea adresă: "dishwasher@standardtest.info." În e-mail-ul dumneavoastră, indicați numele modelului și numărul de serie (20 caractere) pe care-l puteți găsi pe ușa echipamentului.

CAPITOLUL-5:DESCRIEREA PROGRAMULUI

DESCRIEREA PROGRAMULUI

Articole program

Nr program			Referință		
Numelor programelor și temperaturi	Intensiv 70° C	Super 65°C	Eco 50°C	Rapid 30 de min. 40°C	Prespălare Fără căldură
Tip de deșeu	Supe, sosuri, paste, ouă, pilaf, cartofi și preparate de cuptor, preparate prăjite	Supe, sosuri, paste, ouă, pilaf, cartofi și preparate de cuptor, preparate prăjite	Cafea, lapte, ceai, alimente reci, cartofi și preparate de cuptor, preparate prăjite	cafea, lapte, ceai, preparate reci, legume, neținute pentru perioadă lungă	Prespălați pentru clătire și slăbirea reziduurilor ce așteaptă o încărcare plină apoi selectați un program
Nivel de murdărire	ridicat	mediu	mediu	mic	mediu
Cantitate detergent B: 25 cm ³ / 15 cm ³ A: 5 cm ³	A+B	A+B	A+B	B:	A+B
	Prespălare	Spălare la 65°C	Prespălare	Spălare la 40°C	Prespălare
	Spălare la 70°C	Clătire rece	Spălare la 50°C	Clătire rece	Finalizare
	Clătire rece	Clătire fierbinte	Clătire fierbinte	Clătire fierbinte	
	Clătire fierbinte	Finalizare	Uscare	Finalizare	
	Uscare		Finalizare		
	Finalizare				
Durată program (min.)	127	50	187	30	15
Consum energie electrică (kW ore)	1,55	1.35	0,90	1,00	0.02
Nivel consum (litri)	16,5	12.7	12.0	12.4	4,5

Avertisment: Programele scurte nu includ un pas de uscare.

Valorile declarate mai sunt reprezintă valorile obținute sub condiții de laborator conform standardelor corespunzătoare. Aceste valori se pot modifica depinzând de condițiile de utilizare a produsului și mediului înconjurător (tensiunea rețelei, presiunea apei, temperatura de admisie a apei și temperatura mediului înconjurător).

CAPITOLUL-6:PORNIREA MAȘINII ȘI SELECTAREA UNUI PROGRAM

Pornirea mașinii

Atunci când ați selectat un program cu ajutorul butonului de selectare a programului, lumina aceluia program selectat luminează, iar indicatorul de finalizare a programului se oprește.



O dată ce tasta pornit/oprit este apăsat, indicatorul de finalizare al programului se aprinde.

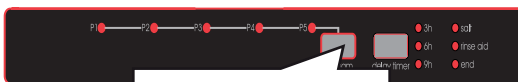

1- Apăsați tasta Power On/Off.

2- Selectați programul potrivit pentru vasele dumneavoastră prin intermediul butonului de selectare a programului. 2.

3- Închideți ușa. Programul pornește automat.

Urmărirea programului

Dumneavoastră puteți urmări derularea programului utilizând lămpile de urmărire poziționate pe panoul de control.



Nu deschideți ușa înainte de finalizarea programului.

Indicatorul de finalizare a programului aflat pe panoul de control luminează atunci când programul de spălare selectat este finalizat. De asemenea, mașina dumneavoastră va emite un avertisment sonor de "5 ori" atunci când programul este finalizat.

Modificarea unui program

Dacă doriți să modificați programele în timp ce un program de spălare funcționează.



După închiderea ușii, noul program pornit va relua cursul programului vechi.

Deschideți ușa și selectați un nou program prin apăsarea butonului de selectare al programului.

Notă: Atunci când ușa mașinii este deschisă pentru a opri programul de spălare înainte de a fi finalizat, deschideți mai întâi ușa ușor pentru evitarea vărsării apei. .

CAPITOLUL-6:PORNIREA MAȘINII ȘI SELECTAREA UNUI PROGRAM

Schimbarea programului cu resetare

Dacă doriți să anulați un program în timp ce un program de spălare funcționează.

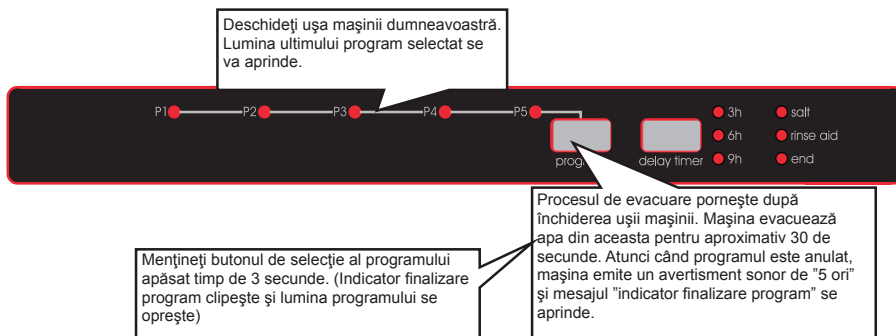

Notă: Atunci când ușa mașinii este deschisă pentru a opri programul de spălare înainte de a fi finalizat, deschideți mai întâi ușa ușor pentru evitarea vărsării apei.

Oprirea mașinii

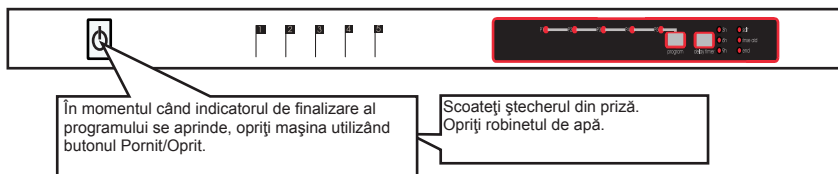

Notă: După ce soneria indică finalizarea programului atunci când programul de spălare se finalizează (lumina indicatorului de finalizare este pornită), dumneavoastră puteți lăsa ușa mașinii întredeschisă pentru a grăbi uscarea.

Notă: Dacă ușa mașinii se deschide în timpul spălării sau se produce o pană de curent, mașina își va relua programul atunci când ușa acesteia este închisă sau când alimentarea este restabilă.

Notă: Dacă există o pană de curent sau ușa mașinii este deschisă în timpul procesului de uscare, programul este finalizat.

Mașina dumneavoastră este pregătită pentru nouă selecție a programului.

INTRETINERE SI CURATARE

Curatarea masinii la intervale regulate prelungeste durata de viata a acesteia.

In sectiunea spalare a masinii se pot acumula resturi si grasimi. In acest caz;

-Umpleti compartimentul detergent fara a pune vase in masina, selectati un program care functioneaza la temperatura mare, si porniti masina. In caz de insuficienta, folositi solutii speciale de curatare disponibile pe piata. (Solutii de curatare produse special pentru masini de catre producatori de detergenti.)

Curatarea garniturilor usii,

-Pentru a curata reziduurile acumulate pe garniturile usii, stergeti garniturile in mod regulat folosind o carpa umeda.

Curatarea masinii,

Curatati filtrele si bratele jet cel putin o data pe saptamana.

Scoateti din priza masina si opriti robinetul inainte de a incepe curatarea.

Nu folositi substante dure (abrazive) cand curatati masina. Stergeti cu un o solutie de curatare fina si o carpa umeda.

Filtre

Verificati daca au ramas resturi de mancare pe filtre.

Daca observati resturi de mancare, scoateti filtrele si curatati-le foarte bine su apa de la robinet.

- a. Micro Filtru
- b. Filtru brut
- c. Filtru Metal/Plastic

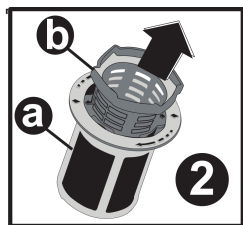

Pentru a demonta si curata filtrele, rotiti in sens invers acelor ceasului si scoateti-le ridicand in sus. **1**

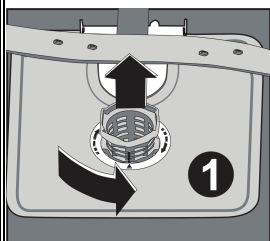

Trageti si scoateti filtrul metal/plastic. **3** Apoi trageti filtrul brut din micro filtru. **2** Clatiti su multa apa sub robinet. Puneti la loc filtrul metal/plastic. Introduceti filtrul brut in micro filtru astfel incat semnele sa corespunda intre ele. Atasati micro filtrul in filtrul metal/plastic si rotiti in directia sagetii si se va bloca cand sageata de pe micro filtru se poate vedea din partea cealalta. **4**

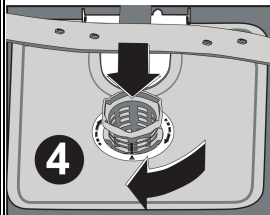
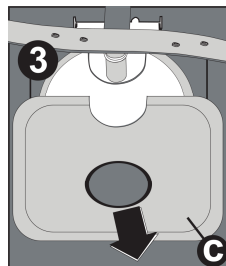

- Nu folositi niciodata masina de spalat vase fara nici un filtru.
- Montarea incorecta a filtrelor va reduce eficienta spalarii.
- Filtrele curate sunt foarte importante pentru functionarea corespunzatoarea a masinii.

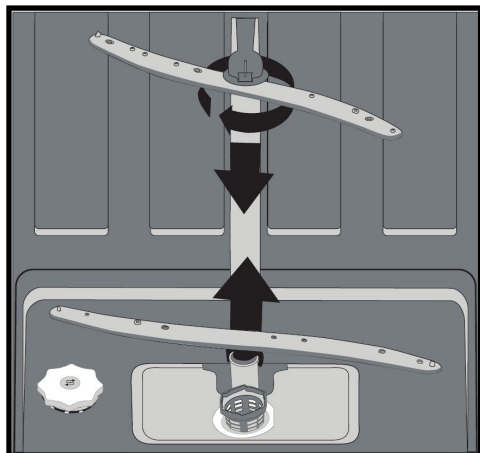

Brate jet

Verificati daca orificiile bratelor jet superior si inferior sunt blocate. Daca sunt blocate scoateti, bratele jet si curatati-le in apa.















Puteti scoate bratul jet inferior tragandu-l in sus, iar piulita bratului jet superior poate fi scoasa rotind piulita spre stanga.

Asigurati-va ca piulita e bine stransa cand puneti la loc bratul jet superior.

Filtru furtun

Furtunul alimentare cu apa este prvarezut cu un filtru pentru a evita deteriorarea masinii datorita contaminarii (nisip, praf, rugina etc.) ce poate fi uneori prezenta in apa, si pentru a evita ingalbenirea si formarea depozitelor dupa spalare. Verificati din cand in cand filtrul si furtunul si curatati-le daca este cazul. Pentru a curata filtrul, mai intai opriti robinetul si apoi scoateti furtunul. Dupa ce ati scos filtrul din furtun, curatati-l sub robinet. Puneti la loc in furtun filtrul curat. Montati furtunul.

CODURI DE DEFECTIUNI ȘI CE TREBUIE FĂCUT ÎN CAZ DE DEFECTIUNE

COD DE EROARE				Indicador de finalizarea	DESCRIERE EROARE	CONTROL
P1	P2	P3				
					alimentare necorespunzătoare cu apă	<ul style="list-style-type: none"> • Asigurați-vă că robinetul de apă este deschis complet și că nu sunt întreruperi de apă. • Închideți robinetul de admisie a apei, separați furtunul de admisie a apei de la robinet și curățați filtrul aflat la capătul conexiunii furtunului. • Reporniți mașina, contactați service-ul dacă eroarea revine.
					Eroare a admisiei continue de apă	<ul style="list-style-type: none"> • Închideți robinetul. • Contactați service-ul.
					Apa murdară din mașină nu poate fi evacuată.	<ul style="list-style-type: none"> • Furtunul de evacuare a apei este înfundat. • Filtrele mașinii pot fi înfundate. • Oprii și pornii din nou mașina și activați comanda de anulare a programului.
					Temperatura apei stabilită nu poate fi atinsă: radiator defect sau senzor radiator	Contactați service-ul.
					Alarma este activă în ciuda revărsării apei	<ul style="list-style-type: none"> • Oprii mașina și oprii robinetul. • Contactați service-ul.
					Card electronic defect	Contactați service-ul.

Dacă programul nu pornește

- Verificați dacă ștecherul este conectat.
- Verificați siguranțele interioare.
- Asigurați-vă că robinetul de admisie a apei este deschis.
- Asigurați-vă că ați închis ușa mașinii.
- Asigurați-vă că ați oprit mașina prin apăsarea butonului Pornit / Oprit.
- Asigurați-vă că filtrul de admisie a apei și filtrele mașinii nu sunt înfundate.

Dacă reziduuri de detergent sunt lăsate în compartimentul de detergent

Detergentul a fost adăugat atunci când compartimentul de detergent a fost umed.

Dacă rămâne apă în interiorul mașinii la finalizarea programului

- Furtunul de evacuare a apei este înfundat sau răsucit.
- Filtrele sunt înfundate.
- Programul nu este încă finalizat.

Dacă mașina se oprește în timpul operațiunii de spălare

- Pană de curent.
- Defecțiune admisie apă.

Dacă se aud zgomote de trepidație și bătaie în timpul operațiunii de spălare

- Vase plasate incorect
- Brațul de pulverizare lovește vasele.

Dacă sunt reziduuri parțiale de mâncare rămase pe vase

- Vase plasate incorect în mașină, apa pulverizată nu a ajuns în locurile respective.
- Coș prea încărcat.
- Vasele se sprijină una de cealaltă.
- Cantitate mică de detergent adăugată.
- Un program nepotrivit de spălare selectat, destul de slab.
- Brațul de pulverizare înfundat cu reziduuri de mâncare.

- Filtre înfundate.
- Filtre montate incorect.
- Pompa de evacuare a apei înfundată.

Dacă există pete albicioase pe vase

- Se utilizează o cantitate mică de detergent.
- Setarea de dozare a aditivului de clătire este la un nivel prea scăzut.
- Nu este utilizată o sare specială în ciuda gradului ridicat de duritate a apei.
- Sistemul de dedurizare a apei este setat la un nivel foarte scăzut.
- Protecția compartimentului de sare nu este închisă corect.

Dacă vasele nu se usucă

- Se selectează un program fără funcție de uscare selectată.
- Dozarea aditivului de clătire setat la nivel prea mic.
- Vasele descărcate prea rapid.

Dacă există pete ruginii pe vase

- Calitatea otelului inoxidabil al vaselor este slabă.
- Cantitate prea mare de sare în apa de spălare.
- Protecția compartimentului de sare nu este închisă corect.
- Prea multă sare răspândită spre parti și în mașină în timpul umplerii compartimentului cu sare.
- Împământare efectuată necorespunzător.

Ușa nu este închisă / închisă corespunzător ;

- Nu este plasată o greutate suficientă de lemn pe ușă. (Respectați greutatea indicată în Manualul de asamblare)
- Rezistența tracțiunii arcului ușii nu a fost reglată corespunzător. Reglați în funcție de Manualul de asamblare

Apelați un service autorizat dacă problema încă persistă după comenzi sau în cazul oricărei defecțiuni care nu este descrisă mai sus.

Daca au ramas pete pe vase

- Se foloseste o cantitate foarte mica de detergent.
- Doza de aditiv clatire setata la un nivel mic.
- Nu s-a folosit sare speciala in ciuda gradului mare de duritate a apei.
- Sistemul de dedurizare e setat la un nivel foarte mic.
- Capacul compartimentului sare nu e bine inchis.

Daca vasele nu se usuca

- A fost selectat un program fara uscare.
- Cantitatea de aditiv clatire prea mica
- Vasele scoase din masina prea repede.

Daca pe vase sunt pete de rugina

- Vasele din inox de slaba calitate.
- Cantitatea de sare din masina prea mare.
- Capacul compartimentului sare nu e inchis bine.
- Prea multa sare varsata in masina cand ati pus sarea.
- Impamantare incorecta.

Chemati un service autorizat daca problema persista dupa efectuarea verificarilor de mai sus sau in cazul altor defectiuni in afara de cele descrise mai sus.

INFORMATII UTILE SI PRACTICE 2

1. Cand nu folositi masina
 - Scoateti masina din priza si inchideti robinetul apa.
 - Lasati usa intredeschisa pentru a preveni formarea mirosurilor neplacute .
 - Pastrati interiorul masinii curat.
2. Eliminarea picaturilor de apa
 - Spalati vasele la program intensiv.
 - Scoateti toate recipientele metalice din masina.
 - Nu adaugati detergent.
3. Daca puneti vasele in masina in mod corect, o veti folosi la parametric optimi de consum de energie, performante de spalare si uscare.
4. Indepartati toate resturile mari de mancare de pe vase inainte de a le pune in masina.
5. Porniti masina dupa ce ati pus toate vasele.
6. Folositi programul pre-spalare numai cand e necesar.
7. Cand selectati un program de spalare, cititi cu atentie tabelul cu informatiile referitoare la program si valorile nominale de consum.
8. Deoarece masina va functiona la temperaturi inalte, nu trebuie montata in apropierea frigiderului.
9. Dacă aparatul se află într-un loc în care există riscul de îngheț, trebuie să scurgeți complet apa rămasă în mașină. Oprțiți robinetul de apă, deconectați furtunul de admisie a apei de la robinet și lăsați apa din interior să se scurgă.

FIȘA SPECIFICAȚII PRODUS

Marca furnizorului	MYRIA
Model furnizor	MY 1701
Capacitatea mașinii de spălat	12
Clasa de eficiență energetică	A++
Consumul anual de energie în kWh per an (AEc) (280 cicluri)*	258
Consum energetic (E _c) (kWh per ciclu)	0,90
Consum de curent în modul oprit (W) (P _o)	0,50
Consum curent în modul rămas pornit (W) (P _p)	1,00
Consum anual de apă (AWc) (280 cicluri) **	3360
Clasa de eficiență a uscării ***	A
Nume program standard ****	Eco
Timp program pentru ciclul standard (min)	187
Zgomot dB(A)	52

*Consum de energie **258** kwh pe an, în baza a 280 cicluri de curățare standard cu apă rece și consum în mod scăzut de energie. Consumul real de energie depinde de folosirea aparatului.

** Consumul de apă **3360** litri pe an se calculează în baza a 280 de cicluri de spălare standard. Consumul real de apă depinde de modul de utilizare al aparatului.

*** Eficiența uscării clasa **A** pe o scală de la G (cea mai puțin eficientă) la A (cea mai eficientă).

**** "**Eco**" este ciclul de curățare standard la care se raportează informațiile de pe etichetă și fișă. Acest program este adecvat pentru a curăța vase cu un grad normal de murdărie și este cel mai eficient program în ceea ce privește consumul de energie și apă.

RECICLAREA ECHIPAMENTELOR ELECTRICE SI ELECTRONICE UZATE



Acest simbol prezent pe produs sau pe ambalaj semnifică faptul că produsul respectiv nu trebuie tratat ca un deșeu menajer obișnuit. Nu aruncați aparatul la gunoiul menajer la sfârșitul duratei de funcționare, ci duceți-l la un centru de colectare autorizat pentru reciclare. În acest fel veți ajuta la protejarea mediului înconjurător și veți putea împiedica eventualele consecințe negative pe care le-ar avea asupra mediului și sănătății umane.

Pentru a afla adresa celui mai apropiat centru de colectare:

Contactați autoritățile locale;

Accesați pagina de internet: www.mmediu.ro

Solicitați informații suplimentare la magazinul de unde ați achiziționat produsul

În calitate de distribuitor responsabil, ne pasă de mediu.

Prin urmare, vă solicităm să respectați procedura corectă de eliminare a produsului, a materialelor de ambalare și, dacă este cazul, a accesoriilor și a bateriilor. Acest lucru va contribui la conservarea resurselor naturale și la asigurarea faptului că materialele sunt reciclate într-un mod care protejează sănătatea și mediul.

Trebuie să respectați legislația și reglementările privind eliminarea. Deșeurile de produse electrice și bateriile trebuie eliminate separat de deșeurile casnice, atunci când produsul ajunge la sfârșitul duratei de viață. Contactați magazinul de unde ați achiziționat produsul sau autoritatea locală pentru a vă informa cu privire la eliminare și reciclare.

Bateriile trebuie eliminate la punctul local de reciclare.



Acest aparat este conform cu standardele Europene de securitate și conformitate electromagnetică



Acest produs nu conține materiale periculoase pentru mediul înconjurător (plumb, mercur, cadmiu, crom hexavalent și agenți inflamabili bromurați: PBB și PBDE).