



# MANUAL DE UTILIZARE

**BLENDER**

**MY4158BK**

**MY4158RD**

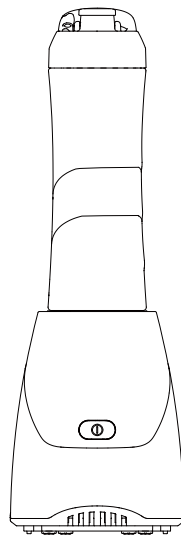

Vă rugăm să citiți cu atenție acest manual de utilizare înainte de a utiliza aparatul.

Păstrați manualul pentru referințe ulterioare.

## MĂSURI IMPORTANTE PRIVIND SIGURANȚA

1. Acest aparat este destinat numai pentru uz casnic.
2. Citiți toate instrucțiunile înainte de utilizare și studiați schemele, păstrați acest manual pentru referințe ulterioare.
3. Verificați ca voltajul de pe plăcuța cu date tehnice a aparatului să corespundă cu voltajul sursei de alimentare.
4. Nu lăsați cablul de alimentare să atârne peste marginea mesei sau a blatului de lucru, nu lăsați cablul de alimentare în contact cu suprafețe fierbinți, cum ar fi plite sau aragazuri.
5. Nu utilizați accesorii sau piese de schimb fabricate de alți producători, deoarece există pericol de rănire a persoanelor.
6. Nu utilizați aparatul în cazul în care cablul de alimentare, ștecherul, lamele sau alte părți componente sunt deteriorate. În cazul în care cablul de alimentare sau lamele prezintă deteriorări, acesta trebuie înlocuite numai de către personalul calificat de la centrele de service autorizate.
7. Acest aparat nu trebuie utilizat de către copii sau persoanele cu dizabilități fără supravegherea unui adult responsabil pentru siguranța acestora.
8. Verificați ca motorul și lamele să fie complet oprite înainte de a demonta sau curăța aparatul.
9. Nu atingeți părțile ascuțite, în special atunci când aparatul este conectat la priză.
10. Nu introduceți unitatea cu motorul, ștecherul sau cablul de alimentare în apă sau alt lichid.
11. Opriti funcționarea aparatului și deconectați-l de la sursa de alimentare înainte de a schimba accesoriile și nu vă apropiați de componentele care sunt în mișcare în timpul utilizării.
12. Nu depășiți cantitățile și duratele de procesare indicate în tabel. Nu lăsați aparatul să funcționeze mai mult de 60 de secunde fără întrerupere. În cazul în care este necesară o durată mai mare de procesare, reporniți aparatul după o scurtă pauză. Nu procesați mai mult de trei porții fără întrerupere. Lăsați aparatul să se răcească la temperatura camerei și apoi continuați procesarea.
13. În cazul în care lamele se blochează, scoateți ștecherul cablului de alimentare din priză înainte de a îndepărta ingredientele care le blochează.
14. Acest aparat poate fi utilizat de către copii cu vârsta de 8 ani sau vârste mai mari și de către persoane cu dizabilități fizice, senzoriale sau mentale numai după ce au fost instruiți asupra modului de utilizare și au înțeles care sunt pericolele care pot apărea în timpul utilizării acestuia.
15. Nu permiteți copiilor să se joace cu aparatul. Curățarea și întreținerea aparatului nu trebuie efectuate de către copii, fără supravegherea unui adult.
16. Acest aparat nu este destinat a fi utilizat de către persoane (inclusiv copii) cu dizabilități fizice, senzoriale sau mentale sau care nu cunosc modul de utilizare al acestuia decât după ce au fost instruite asupra modului de utilizare și sub supravegherea unui adult responsabil pentru siguranța acestora.
17. Copiii trebuie supravegheați și nu trebuie să li se permită să se joace cu acest aparat.
18. În cazul în care cablul de alimentare este deteriorat, acesta trebuie înlocuit numai de către personalul calificat de la centrele de service autorizate.
19. Opriti funcționarea aparatului și deconectați-l de la sursa de alimentare cu energie înainte de a schimba accesoriile sau dacă vă apropiați de părți care se află în mișcare. Acest aparat poate fi

utilizat de către copiii cu vârstă de peste 8 ani și de către persoane cu capacități fizice, senzoriale sau mentale reduse sau lipsite de experiență și de cunoștințe, dacă acestea au fost supravegheate sau pregătite în vederea utilizării aparatului în condiții de siguranță și dacă înțeleg riscurile asociate. Copiii nu se vor juca cu aparatul. Curățarea și întreținerea nu vor fi realizate de către copii nesupravegheați.

20. AVERTISMENT: Copiii cu vârste mai mici de 8 ani vor fi ținuți la distanță dacă nu pot fi supravegheați în permanență.
21. Curățarea și întreținerea nu trebuie efectuată de copii sub 8 ani sau fără supraveghere.
- Întotdeauna deconectați blender-ul de la sursa de alimentare dacă este lăsat nesupravegheat și înainte de a îl monta, demonta sau curăța;
  - Nu permiteți copiilor să utilizeze blender-ul dacă nu sunt supravegheați.

## DATE TEHNICE

Nume produs	Model	Voltaj	Frecvență	Putere	Capacitate
Blender	MY4158BK MY4158RD	220-240V	50Hz	300W	600 ml

## PREZENTARE GENERALĂ A APARATULUI

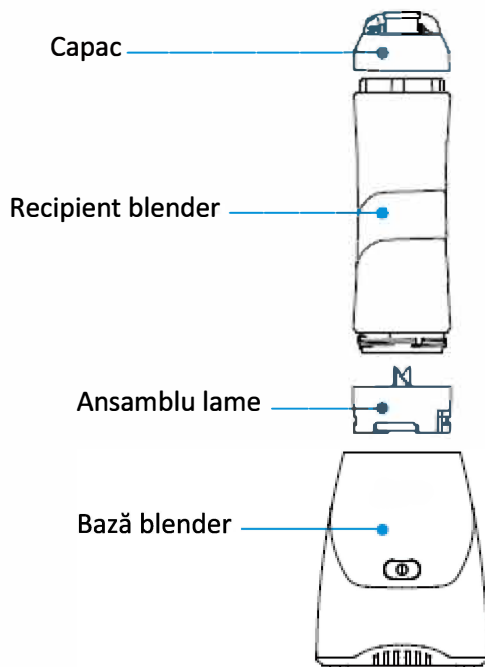

## UTILIZAREA PRODUSULUI

Curățați blender-ul în conformitate cu instrucțiunile din secțiunea „Curățare și întreținere”.

1. Umpleți recipientul blender-ului cu ingredientele favorite. Aveți grijă ca ingredientele să nu depășească marcajul de 600 ml.

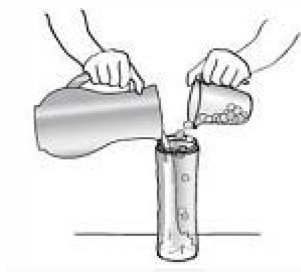

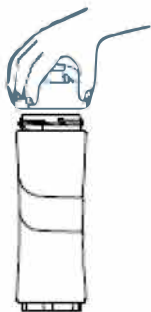

2. Înșurubați ansamblul de lame pe partea deschisă a recipientului.

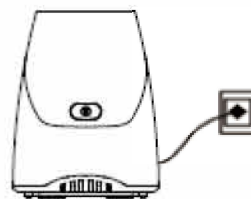

3. Așezați baza blender-ului pe o suprafață plată și introduceți ștecherul cablului de alimentare în priză.



4. Întoarceți recipientul blender-ului așa cum se observă în imaginea de mai jos, aliniați săgeata marcată cu  de pe ansamblul de lame cu simbolul de blocare de pe bază  , prin apăsare și rotiți recipientul în sensul acelor de ceasornic, pentru a se bloca pe bază  .

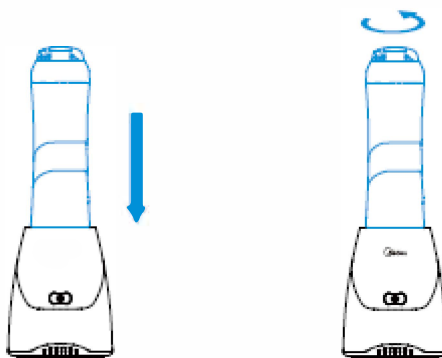

5. Apăsați butonul, blender-ul va începe să funcționeze. Eliberați butonul și aparatul se va opri din funcționare.

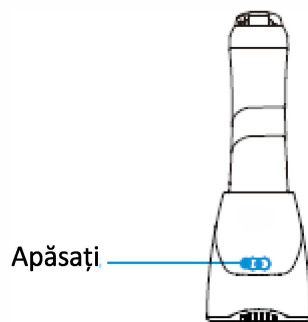

6. După ce toate ingredientele sunt procesate complet, opriți funcționarea aparatului și rotiți recipientul în sens invers acelor de ceasornic, pentru a scoate recipientul de pe bază.

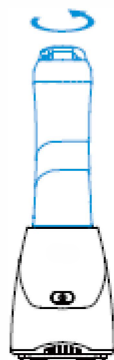

7. Înlocuiți ansamblul de lame cu capacul .

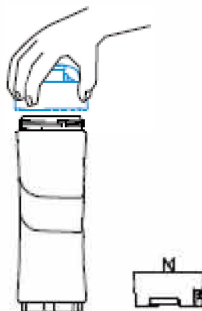

**Observație:**

1. Fructele și legumele trebuie tăiate în cubulețe de 1,8 cm- 2,5 cm.
2. Nu utilizați blender-ul pentru a frământa cocă, pentru a prepara piure de cartofi, pentru tocarea cărnii, etc.
3. Blender-ul este prevăzut cu un sistem de protecție. Recipientul trebuie instalat corect pe bază pentru ca aparatul să înceapă să funcționeze.
4. Nu supraumpleți recipientul. În cazul în care motorul se încălzește, opriți imediat funcționarea aparatului, scoateți ștecherul cablului de alimentare din priză și lăsați aparatul să se răcească timp de 10 minute.

**CURĂȚARE ȘI ÎNTREȚINERE**

1. Înainte de a curăța aparatul, scoateți ștecherul cablului de alimentare din priză și detașați accesoriile.
2. Utilizați o lavetă umedă pentru a curăța exteriorul aparatului și baza blender-ului. Nu scufundați aparatul în apă sau alte lichide.
3. Toate componentele aparatului, cu excepția bazei blender-ului, pot fi spălate cu apă.
4. Dacă nu veți utiliza o perioadă mai îndelungată de timp, depozitați aparatul într-un loc uscat și bine ventilat, astfel ca motorul să nu fie afectat de umiditate.

**ATENȚIE:**

Lamele sunt foarte ascuțite, fiți foarte atenți când le curățați.

**SFATURI PENTRU UTILIZARE**

1. Ingrediente lichide: produse lactate, suc, supă, băuturi, milk shake etc.
2. Combinație de ingrediente moi: lapte, papaya, maioneză.
3. Ingrediente suculente: hrană pentru bebeluși.

**PRECIZARE IMPORTANTĂ**

Periodic se realizează actualizări ale componentelor aparatului. De aceea, unele instrucțiuni, specificații și imagini din prezentul manual pot fi ușor diferite de aparatul pe care l-ați achiziționat. Toate imaginile din acest manual sunt cu scop informativ. Ne rezervăm dreptul de a efectua modificări fără o notificare prealabilă.

**RECICLARE**

Acest produs este marcat cu simbolul pentru deșeurile de echipamente electrice și electronice (DEEE). Acest produs trebuie reciclat în conformitate cu reglementările Directivei Europene 2002/96/CE pentru a minimiza impactul materialelor reciclate asupra mediului. Pentru mai multe informații, luați legătura cu autoritățile locale. Produsele electronice care nu sunt reciclate selectiv reprezintă un potențial pericol pentru mediu și sănătatea umană, ca urmare a prezenței în componența acestora a unor substanțe nocive.

## RECICLAREA ECHIPAMENTELOR ELECTRICE SI ELECTRONICE UZATE



Acest simbol prezent pe produs sau pe ambalaj semnifică faptul că produsul respectiv nu trebuie tratat ca un deșeu menajer obișnuit. Nu aruncați aparatul la gunoiul menajer la sfârșitul duratei de funcționare, ci duceți-l la un centru de colectare autorizat pentru reciclare. În acest fel veți ajuta la protejarea mediului înconjurător și veți putea împiedica eventualele consecințe negative pe care le-ar avea asupra mediului și sănătății umane.

Pentru a afla adresa celui mai apropiat centru de colectare:

Contactați autoritățile locale;

Accesați pagina de internet: [www.mmediu.ro](http://www.mmediu.ro)

Solicitați informații suplimentare la magazinul de unde ați achiziționat produsul



Acest aparat este conform cu standardele Europene de securitate și conformitate electromagnetică



Acest produs nu conține materiale periculoase pentru mediul înconjurător (plumb, mercur, cadmiu, crom hexavalent și agenți inflamabili bromurați: PBB și PBDE).

*\*Versiunea în limba engleză este de referință.*



# USER MANUAL

## BLENDER

### MY4158BK

### MY4158RD

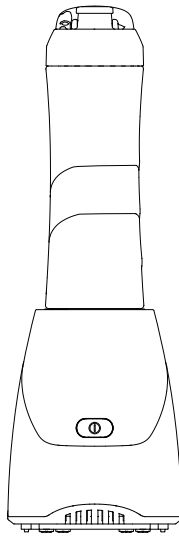

Please read the manual carefully before operating your product.  
Retain it for future reference.



## Important safeguards

- 1.This appliance is intended for household use only.
- 2.Read all instructions before use, and see all diagrams, and keep these instructions for further reference.
- 3.Check if the voltage indicated on the base of the appliance corresponds to the local mains voltage before you connect the appliance.
- 4.Don't let cord hang over edge of table or counter, do not let cord contact hot surface, including the stove.
- 5.Never use accessories or parts made by other manufactures not recommended or sold, they may cause a risk of injury to persons.
- 6.Do not use the appliance, if its power cord, plug, blade device or other part is damaged. In the event of any damage to the power cord or blade device of this product, it can only be replaced with a special one for use with this product. For the purpose of replacement, contact the distributor of this product or Midea special servicing agency.
- 7.The appliance is not intended for use by young children or infirm persons without supervision.
- 8.Make sure the motor and blade have completely stopped before disassembling and cleaning.
- 9.Avoid touching the sharp blades, especially when the appliance is plugged in.
- 10.Don't immerse the motor unit, plug or cord in water or any other liquid.
- 11.Switch off the appliance and disconnect it from the mains before you change accessories or approach parts that move during use.
- 12.Do not exceed the quantities and processing times indicated in the table. Do not operate the appliance for more then 60 seconds at a time. If more processing time is needed, restart the appliance after a short break. Do not process more than three batches without interruption. Let the appliance cool down to room temperature before you continue processing.
- 13.If the blades get stuck, unplug the appliance before you remove the ingredients that block the blades.
- 14.This appliance can be used by children aged from 8 years and above and persons with reduced physical, sensory or mental capabilities or lack of experience and knowledge if they have been given supervision or instruction concerning use of the appliance in a safe way and understand the hazards involved.

experience and knowledge, unless they have been given supervision or instruction concerning use of the appliance by a person responsible for their safety.

17. Children should be supervised to ensure that they do not play with the appliance.
18. If the supply cord is damaged, it must be replaced by the manufacturer its service agent or similarly qualified persons in order to avoid a hazard.
19. Switch off the appliance and disconnect from supply before changing accessories or approaching parts that move in use.
  - always disconnect the blender from the supply if it is left unattended and before assembling, disassembling or cleaning;
  - do not allow children to use the blender without supervision.

## TECHNICAL DATA

Product name	Model	Voltage	Frequency	Power	Capacity
Blender	MY4158BK MY4158RD	220-240V~	50/60Hz	300W	600ml

## GENERAL DESCRIPTION

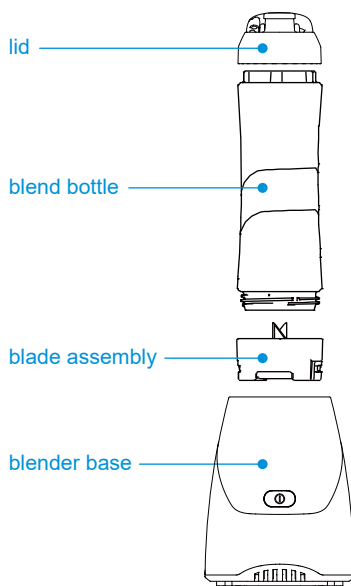

## USING YOUR PRODUCT

Clean blender according to the instructions in the “Cleaning and Maintenance” section.

1. Fill the bottle with your favorite ingredients ,Be sure not to fill ingredients past the 600ml marking.



2. Fasten the blade assembly on the open end of the bottle.

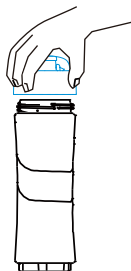

3. Place the blender base on a flat surface and plug it in .

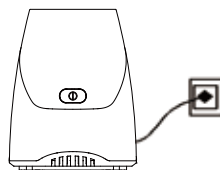

4. Turn the bottle upside down, line up arrow “▲” on the blade assembly to the lock “☞” on the base, place the bottle in the base by pressing .and simply turn the bottle clockwise to lock “☛” on the base.

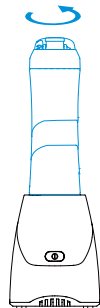
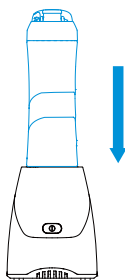

5. Pressing switch, the blender will start to work, to release switch the blender stops working.

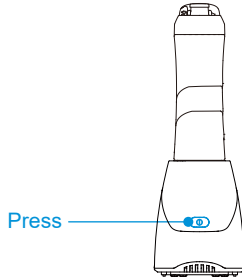

6. After the materials are fully blended, stop the blender working, and Counterclockwise Rotation the bottle, take out the bottle from the base.

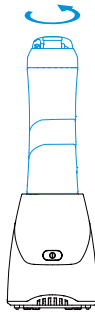

7. Replace the blade assembly with the drinking lid for takeout drinking. Rotation the bottle, take out the bottle from the base.

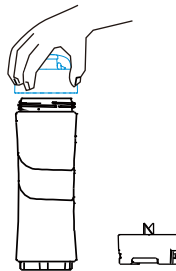

**Note:**

1. Cut all firm fruits and vegetables into pieces no larger than 1.8cm to 2.5cm.
2. Don't use to blend dough, mashed potatoes, meat, etc.
3. The blender has a safety startup system, the bottle should be installed on the base according to the correct directions, the blender can be started.
4. Don't overload the bottle. If the motor stalls, turn the blender off immediately, unplug the unit and let it cool for at least 10 minutes.

## CLEANING AND MAINTENANCE

1. Before cleaning, unplug the appliance and detach the accessories.
2. Use a damp cloth to clean the outside of the blender base. Do not immerse it in water. Or any other liquid.
3. All parts except for the blender base can be washed in water.
4. When you will not use for a long time, keep this appliance well ventilated in a dry place to prevent the motor of the appliance from being affected by moisture.

**CAUTION:**

The cutting edges of the blades are very sharp. Cleaning it must be done carefully.

## TIPS FOR USE

1. Liquid ingredients: dairy products, juice, soup, drink, paste, milkshake and so on.
2. A combination of soft ingredients: milk, papaya, mayonnaise.
3. Make cooked pulpy ingredients: baby food.

## DISCLAIMER

Updates to hardware components are made regularly. Therefore some of the instructions, specifications and pictures in this documentation may differ slightly from your particular situation. All items described in this guide for illustration purposes only and may not apply to your particular situation. No legal rights or entitlements may be obtained from the description made in this manual.

## RECYCLING



Correct disposal of this Product

(Waste Electrical & Electronic Equipment (WEEE))

Your product is designed and manufactured with high quality materials and components which can be recycled and reused.

This symbol means that electrical and electronic equipment, at their end of-life should be disposed of separately from your household waste.

Please dispose of this equipment at your local community waste collection/recycling center.



This product complies with European safety and electrical interference directives

**RoHS**

This product does not contain environmentally hazardous materials (lead, mercury, cadmium, hexavalent chromium and brominated flammable agents: PBB and PBDE).