



## Ghid de utilizare rapidă



MODEL MY8305

Vă rugăm să citiți cu atenție acest manual înainte de utilizarea produsului. Păstrați manualul pentru referințe ulterioare.

## Introducere

Vă mulțumim pentru achiziționarea acestui nou produs Tablet PC.

Acest ghid are rolul de a permite utilizatorilor familiarizarea rapidă cu acest produs. În continuare este realizată o scurtă prezentare a principalelor caracteristici și funcții ale produsului.

## Cuprins

I. Măsuri de siguranță	02
II. Prezentarea produsului	03
III. Prezentarea tastelor și a funcțiilor	04
IV. Prezentare desktop	05
1. Ecran Start Windows 10	05
2. Prezentare aplicații	05
3. Meniu Start	08
4. Interfață operare multitasking	10
V. Funcții de bază	10
1. Sleep, Restart și Shutdown	10

## I. Măsuri de siguranță

Acest produs este destinat pentru utilizare în regiuni cu climat non-tropical, la altitudini sub 2.000 metri și simbolul  de pe plăcuța cu date tehnice semnifică faptul că produsul este adecvat pentru utilizare în regiuni cu climat non-tropical.

2. Nu lăsați produsul Tablet PC să cadă pe jos sau nu acționați cu forță asupra acestuia.
3. Nu îl utilizați perioade îndelungate în medii unde aerul este foarte rece, foarte cald (<35°C), foarte umed sau cu foarte mult praf. Nu expuneți produsul Tablet PC la acțiunea directă a soarelui.
4. Evitați utilizarea în medii cu influențe magnetice sau statice puternice.
5. În cazul în care produsul Tablet PC a fost expus la acțiunea apei sau a altor lichide, închideți-l imediat și așteptați să se usuce înainte de a îl utiliza din nou.
6. Nu curățați produsul Tablet PC cu detergenți care conțin produse chimice sau alte tipuri de lichide, pentru a evita deteriorarea și umezirea acestuia. În cazul în care este absolut necesară curățarea produsului, utilizați o lavetă ușor umedă și ștergeți cu șervet de hârtie.
7. Compania noastră nu își asumă nicio responsabilitate pentru pierderea sau ștergerea informațiilor din interiorul produsului ca urmare a funcționării incorecte a software-ului sau hardware-ului, a unor operațiuni de întreținere incorecte sau a altor accidente.
8. Vă rugăm să efectuați back-up de siguranță ale informațiilor importante, pentru a evita pierderea acestora.
9. Vă rugăm să nu demontați dumneavoastră produsul Tablet PC; în caz contrar, veți pierde garanția.
10. Acest produs suportă majoritatea cardurilor de rețea 3G DONGLE. Dimensiunile de la 3G Dongle pot fi diferite. Vă sugerăm să efectuați o probă pentru a vă asigura că totul este OK înainte de achiziționarea acestora.
11. Acest ghid de utilizare rapidă și software-ul relevant pot fi actualizate în orice moment. În cazul în care există discrepanțe față de ghidul de utilizare rapidă, modul în care arată produsul este cel care prevalează.
12. Utilizarea unui alt tip de acumulator reprezintă pericol de explozie. Utilizați numai acumulatori originali.

## II. Prezentarea produsului

Camera frontală

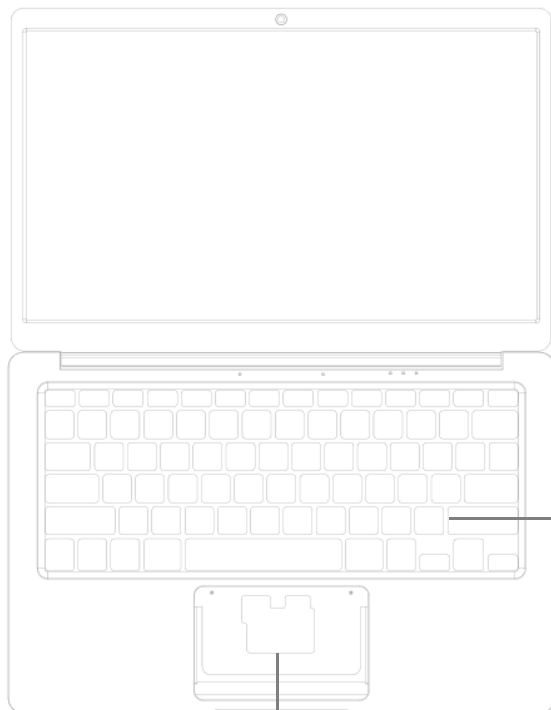

Tastatură

Panou Touch

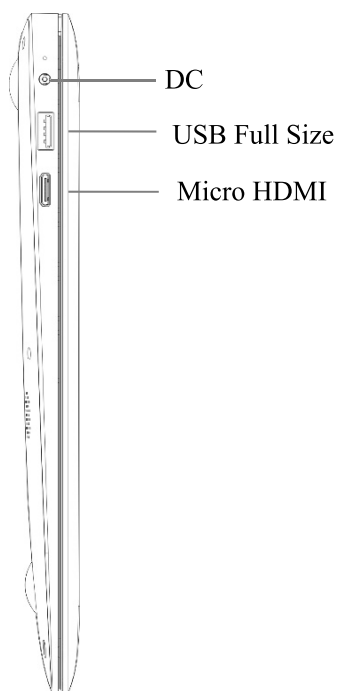

DC

USB Full Size

Micro HDMI

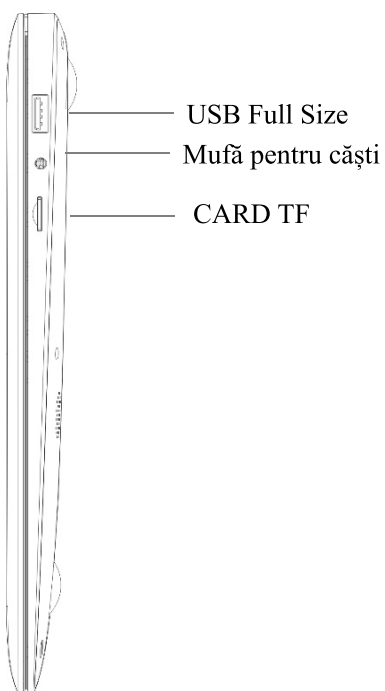

USB Full Size

Mufă pentru căști

CARD TF

### III. Prezentarea tastaturii

Atenție: Configurația produsului depinde de tipul de produs achiziționat.

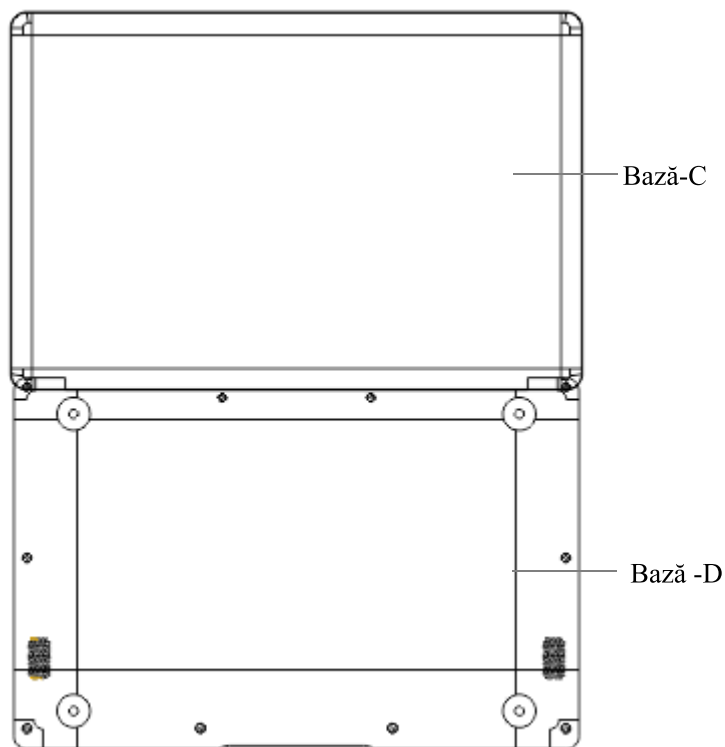

## VI. Prezentare Desktop

1. Imagine Start Windows 10 : Pe ecranul start pot fi vizualizate mai mult programe. Aceste aplicații ale programelor sunt afișate sub forma de “magnet”. Executați clic pe acestea pentru a le putea accesa cu ușurință.

Trebuie să vă logați la contul dumneavoastră Microsoft înainte ca aplicațiile programelor să ruleze complet.

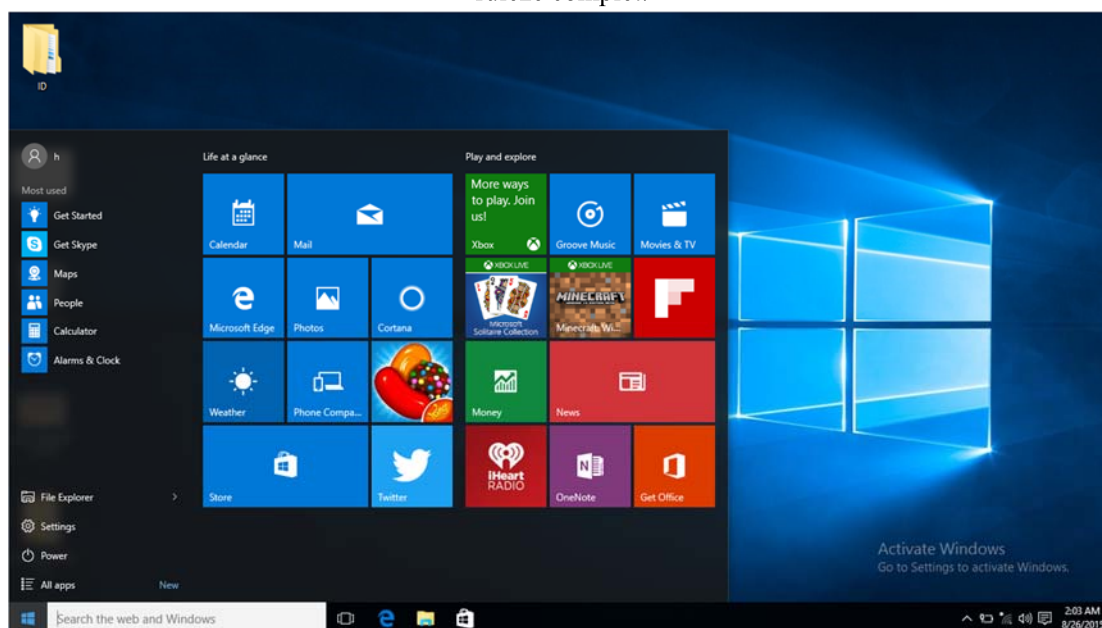

### 2. Prezentare interfață aplicații

În afară de aplicațiile programelor deja existente pe ecranul start, puteți să accesați și alte aplicații din aplicațiile programelor din software-ul atașat acestui produs Tablet PC.



Dacă doriți să aduceți în interfața start sau în taskbar mai multe aplicații, procedați astfel:

- (1) Dați clic pe pictograma proprietăți
- (2) Dați clic dreapta pe aplicație
- (3) Dați clic pe Pin to start sau pin to taskbar, astfel:



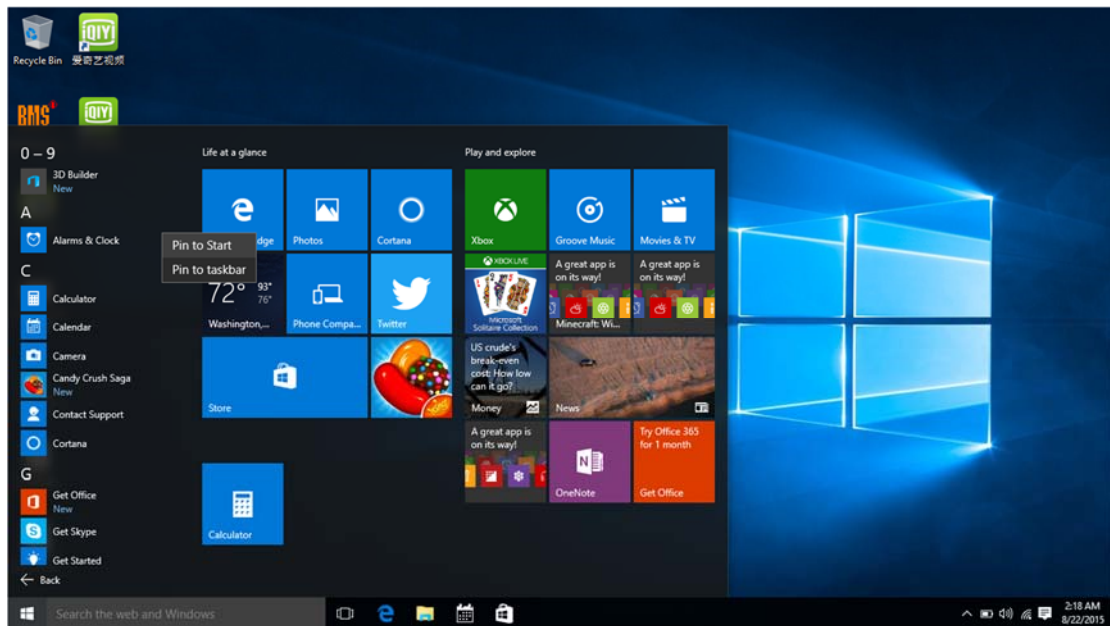

De asemenea, dacă doriți să anulați sau să ștergeți o anumită aplicație din ecranul start sau de pe taskbar, procedați astfel: (1) Dați clic dreapta pe aplicație , (2) Dați clic pe “Unpin from Start” sau “Unpin this program from taskbar”

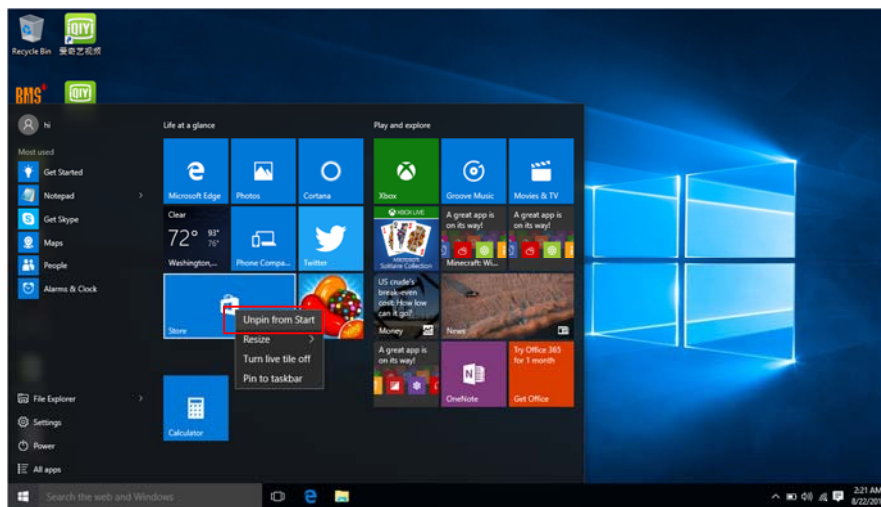



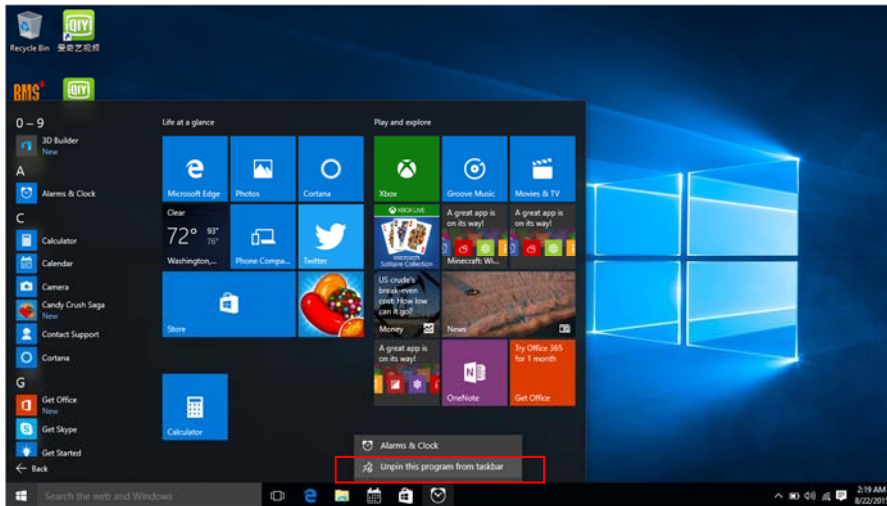

3. Meniu Start

În modul PC, apăsați pe pictograma Start, va fi afișat meniul Start, care include Start, Device, Setup, Share și Search Program.

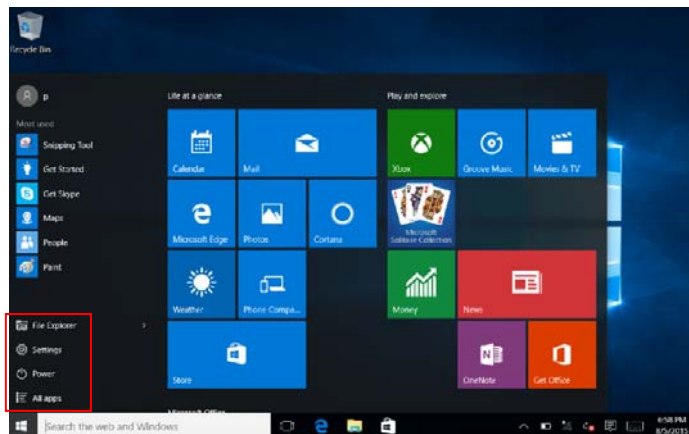

De obicei: File Explorer, Settings, Power și All apps

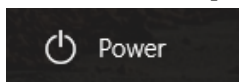

Efectuează acțiunile Sleep/Shut down/Restart pentru Tablet PC

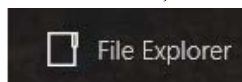

Vă permite să căutați fișiere și aplicații ale programelor pe Tablet PC.



Puteți să setați Tablet PC.

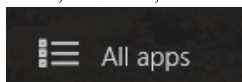

Puteți să căutați mai multe aplicații.





#### 4. Interfață operare multitasking

Dacă dați clic pe Task View, vor fi afișate aplicațiile rulate. Puteți să accesați aplicația sau să o ștergeți.

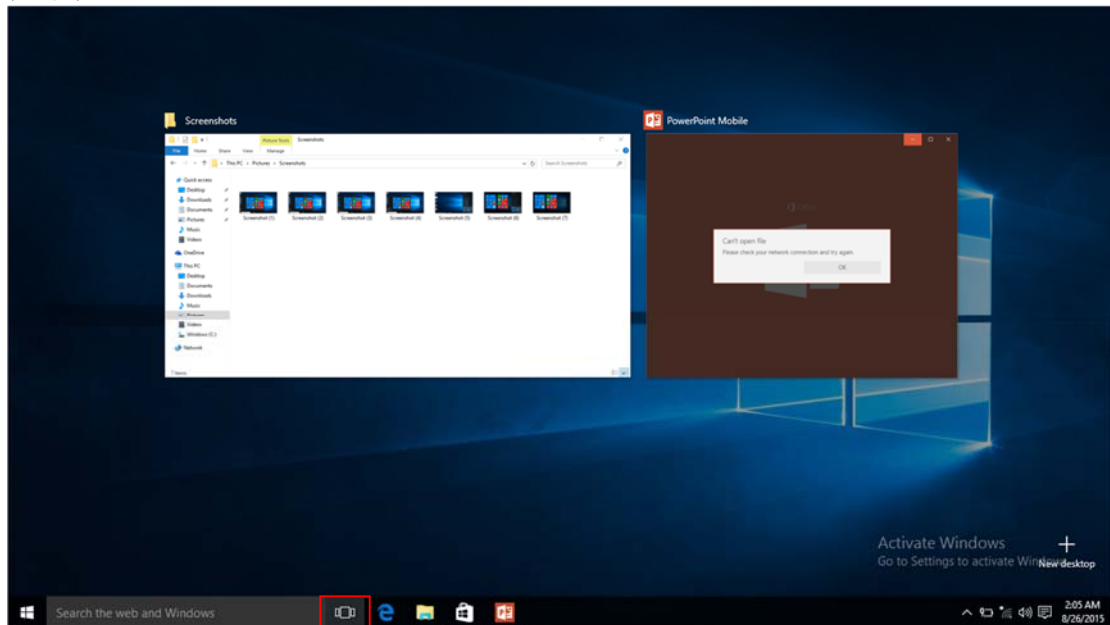

#### V. Funcții de bază

##### 1. Sleep, Shut down și Restart

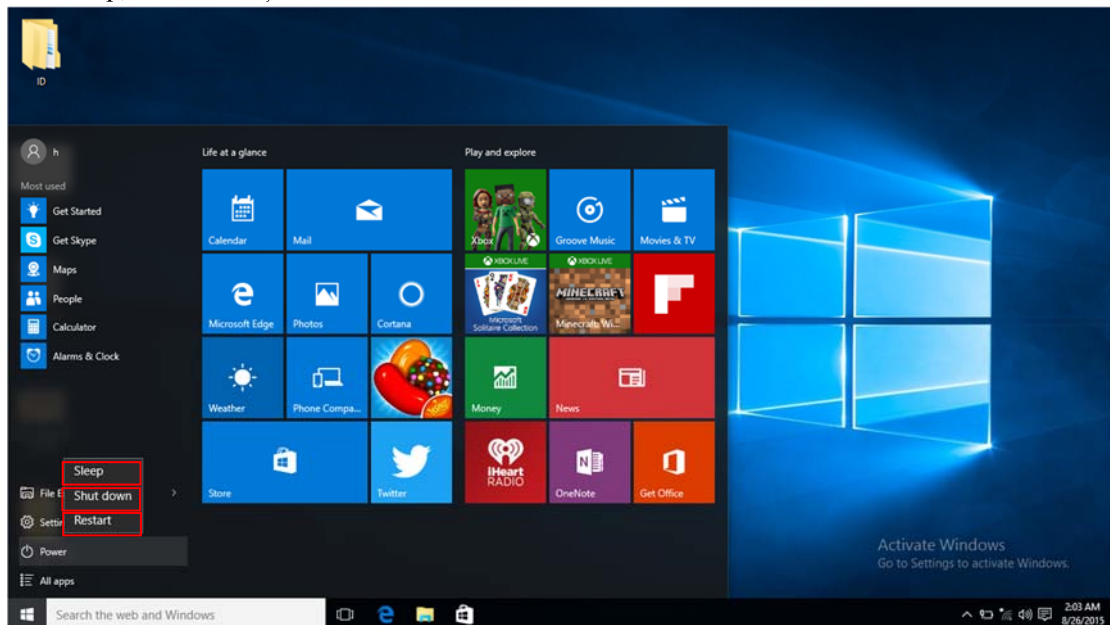

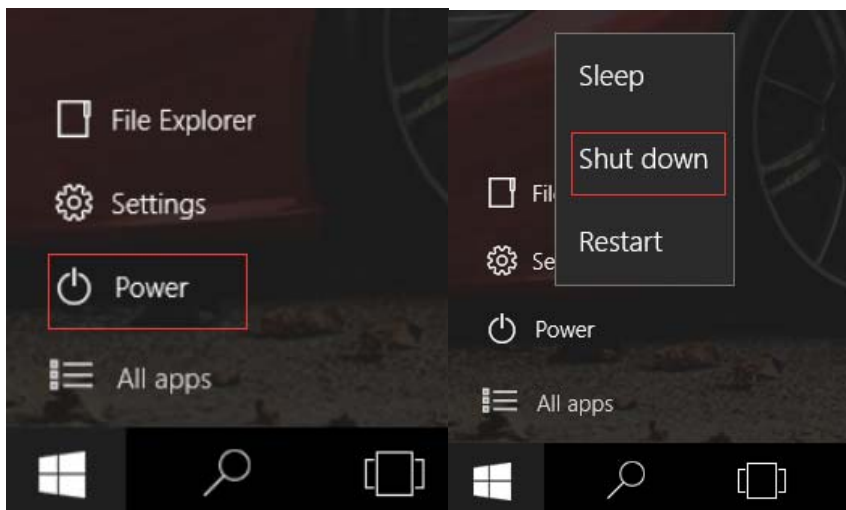

### Reciclarea corectă a produsului



(Deșuri de echipamente electrice și electronice – DEEE)

Acest aparat este realizat și produs prin utilizarea unor materiale și componente de calitate superioară, care pot fi reciclate și reutilizate.

Simbolul alăturat semnifică faptul că echipamentele electrice și electronice, la finalul duratei de viață a acestora, trebuie colectate separat de deșeurile menajere.

Aceste echipamente trebuie colectate la centrele specializate de colectare puse la dispoziție de autoritățile locale.



Acest produs este în conformitate cu directivele europene cu privire la siguranță și interferențele electrice.



Acest produs nu conține materiale nocive pentru mediu (plumb, mercur, cadmiu, crom hexavalent și agenți de brominare inflamabili: PBB și PBDE).

### Declarația UE de conformitate simplificată

Prin prezenta, Complet Electro Serv S.A., Voluntari- Șos. București Nord, 10 Global City Business Park, Corp 011, et. 10, declară că notebook-ul Myria MY8035 este în conformitate cu Directiva 2014/53/UE.

Textul integral al declarației UE de conformitate este disponibil la următoarea adresă de internet: <http://myria.ro/ro/99/it>



## Quick Start Guide



MODEL MY8305

Please carefully read this user manual before first use. Keep it for future references.

## Introduction

Thank you for your choosing the new Tablet PC.

This guide serves to enable users to get to know and familiar with our product as soon as possible.

Here we have made a brief introduction to the key layout and definitions in figures and words.

## Contents

I. Precautions before Use .....	02
II. Key Layout and Definitions .....	03
III. Key Descriptions and Applications .....	04
IV. Introduction to Desktop .....	05
1. Windows 10 Start Screen .....	05
2. Apps introduction .....	05
3. Start menu .....	08
4. Multitasking operating interface .....	10
V. Basic Operations .....	10
1. Sleep, Restart, and Shutdown.....	11

## I. Precautions before Use

This production is suitable for use in non-tropic areas below 2,000 meters, and the mark  in the nameplate indicates the product is suitable for use in non-tropic areas.

2. Prevent the Tablet PC from falling to the ground or being strongly impacted otherwise.
3. Do not use it in the long term in any environment where the air is too cold, too hot (<math><35^{\circ}\text{C}</math>), too humid or with too much dust. Do not expose the Tablet PC to sunlight.
4. Avoid using it in the strong magnetic and strong static environment as much as possible.
5. Once any water or other liquid splashes onto the Tablet PC, close it immediately and do not use it until it dries out.
6. Do not clean the Tablet PC with any detergent containing chemical element or other liquid to avoid causing damage due to corrosion and becoming damp. If cleaning is really necessary, clean it with dry soft cloth tissue paper.
7. Our company shall not bear any and all responsibilities for loss or deletion of material inside the machine caused due to abnormal software and hardware operation, maintenance or any other accident.
8. Please back up your important material at any time to avoid loss.
9. Please do not disassemble the Tablet PC by yourself; otherwise you will lose the right to warranty.
10. This product supports the overwhelming majority of mainstream brands of 3G DONGLE network cards. The cases for 3G Dongle may be different. It is suggested that you test it to make sure it is OK before buying it.
11. Quick Use Guide and the relevant software shall be updated at any time. If any anything is found to be inconsistent with the Quick Use Guide, the material object shall prevail.
12. Replacement with incorrect type batteries may cause explosion. Make sure to use original batteries.

## II. Key Layout and Definitions

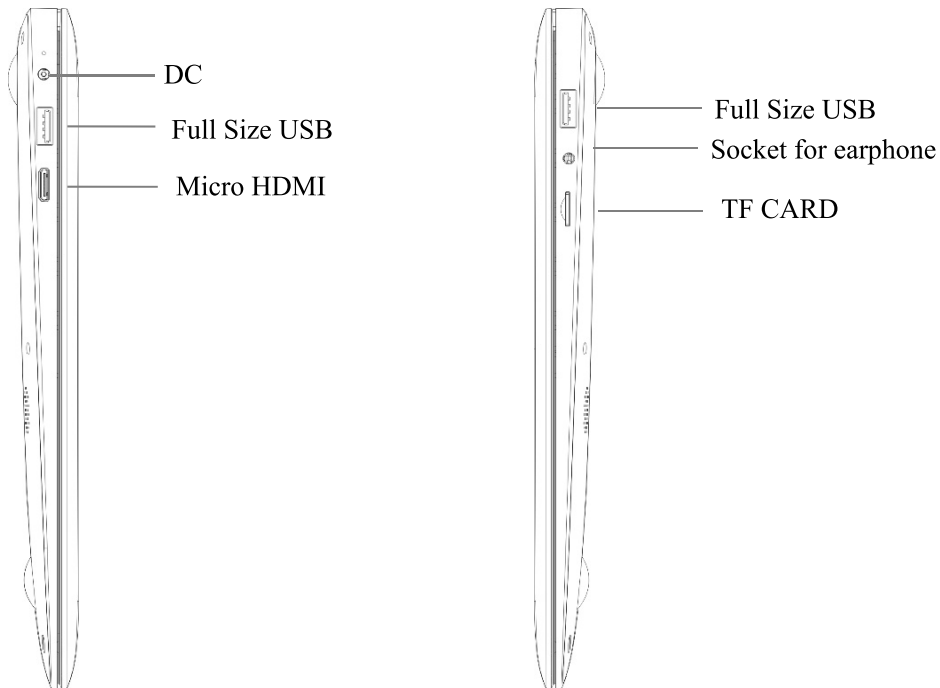
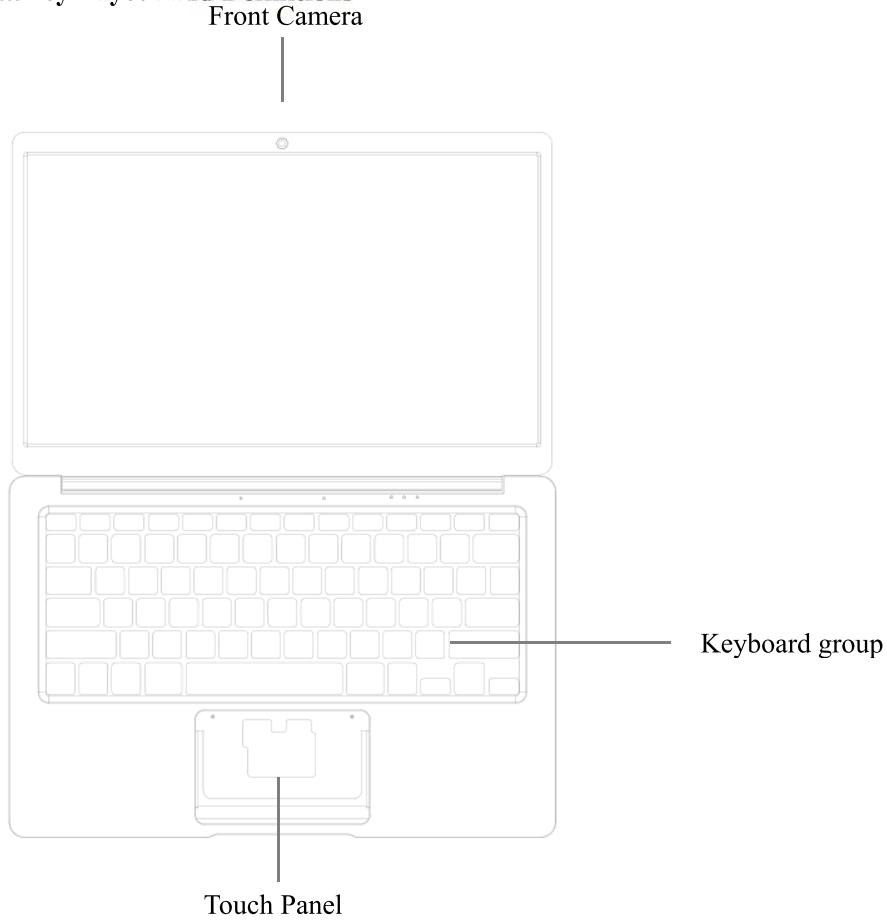



### III. Descriptions of Keys

Attention: Configure the product according to the specific type of the tablet PC you have bought.

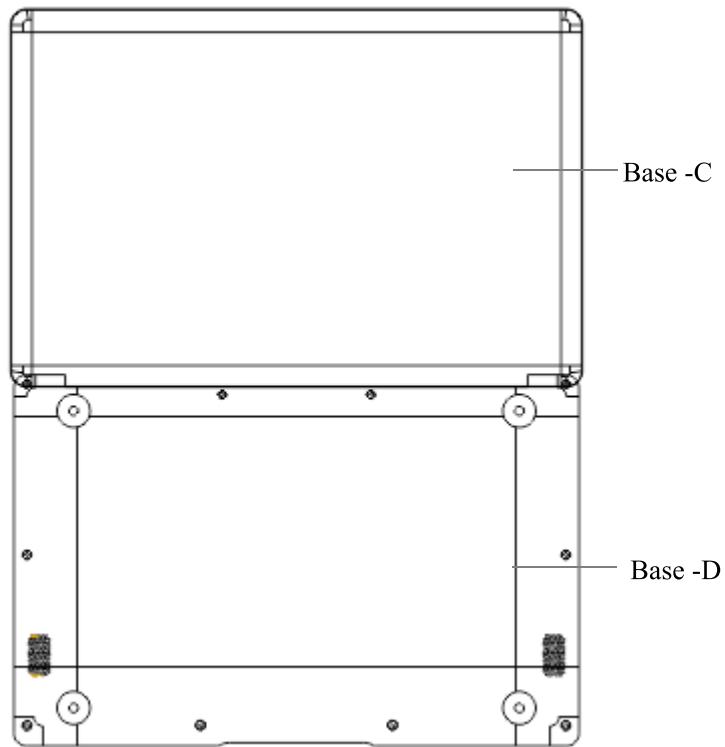

## VI. Introduction to Desktop

1. Windows 10 start image: On the start screen, you can see many programs fixed in the image. These application programs are displayed in the form of “magnet”. As long as you click them, you can easily visit them.

You need to log on your Microsoft account before the application program completely runs.

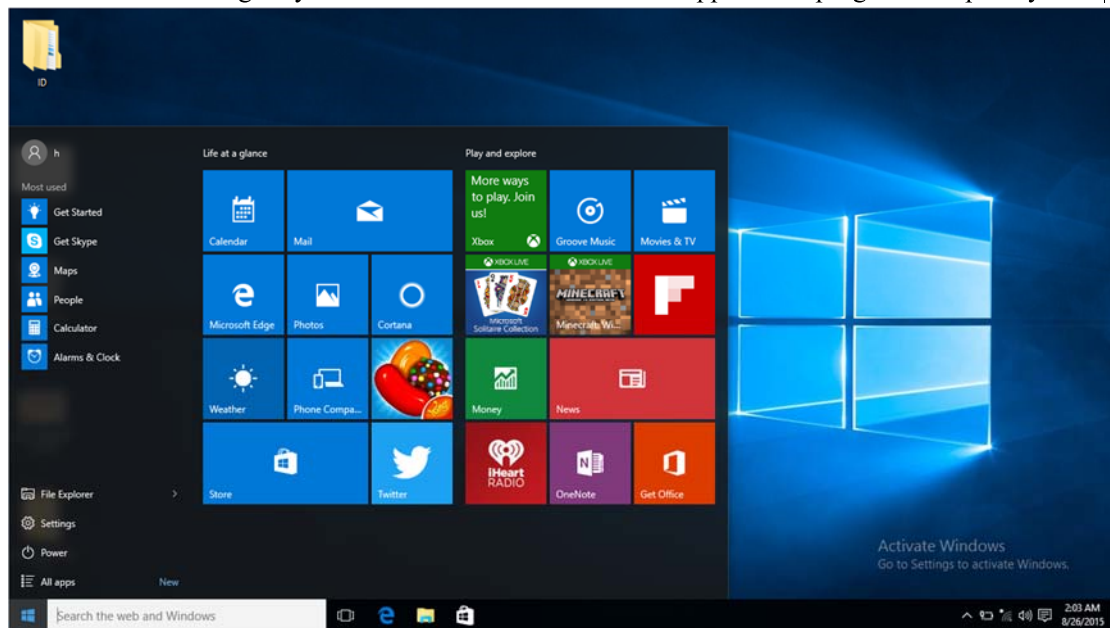

## 2. Introduction to app Interface

Besides the application programs already fixed on the start screen, you can also start other application programs in all application programs, such as other software application programs attached to the Tablet PC.



If you want to fix more application programs on the start interface or taskbar, see the operation in the figure below, (1) Click the properties icon(2) Right-Clicking the application (3) Click the Pin to start or pin to taskbar, as follow:



Conversely, if you want to cancel or delete a certain application in the start screen or taskbar, (1) Right-Clicking the application, (2)Click the “Unpin from Start” or “Unpin this program from taskbar”

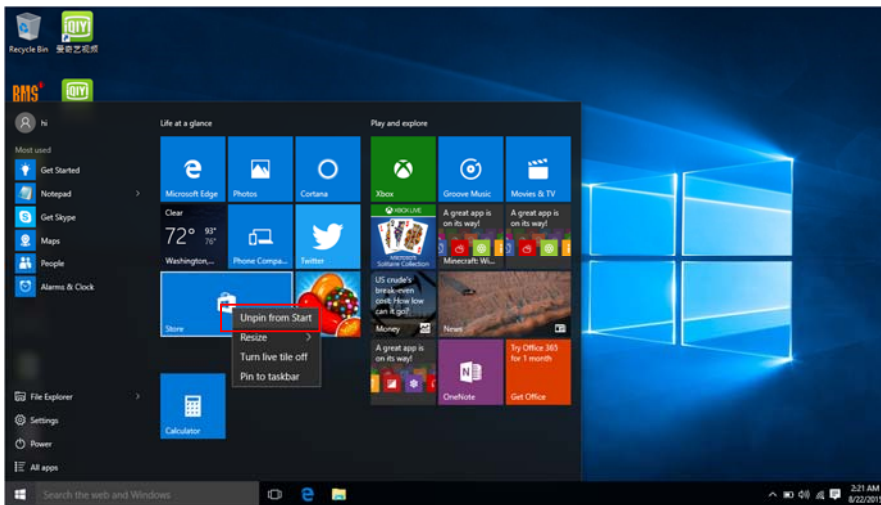

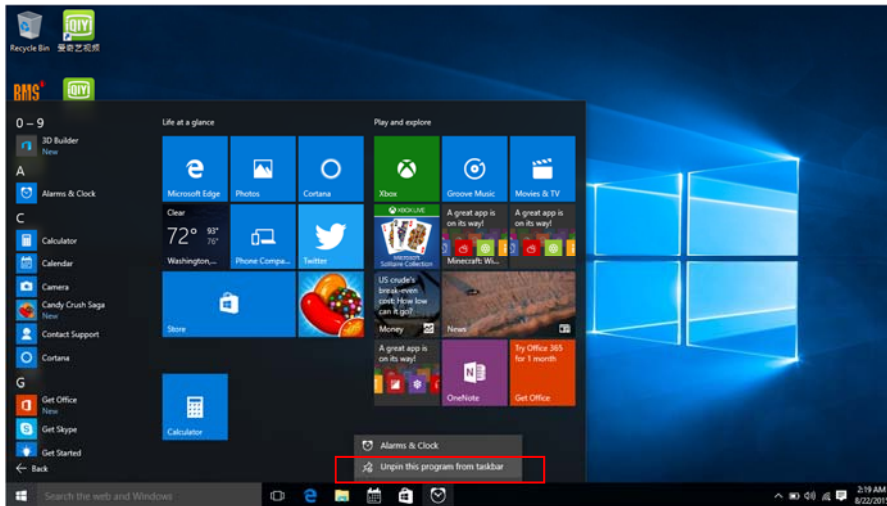

3. Start Menu

Under PC mode, press Start ion, Start Menu will display, including Start, Device, Setup, Share, and Search Program.

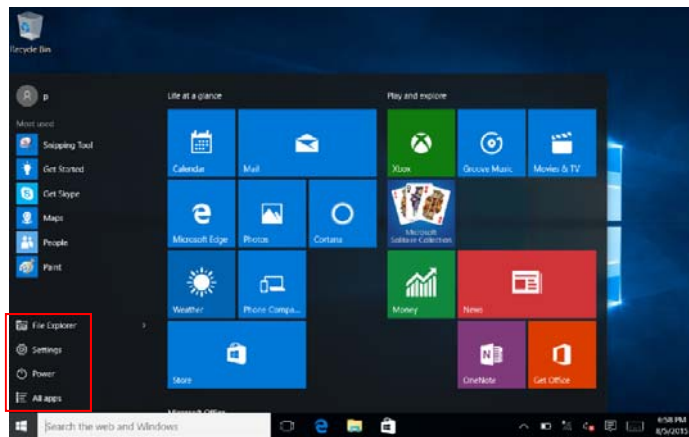

Usually: File Explorer, Settings, Power, and All apps

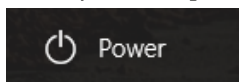

Can Sleep/Shut down/Restart the Tablet PC

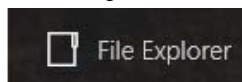

Can let you search the files and application programs in the Tablet PC.



Can let you set up the Table PC.

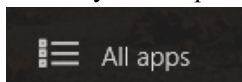

Can scan more apps



Search menu

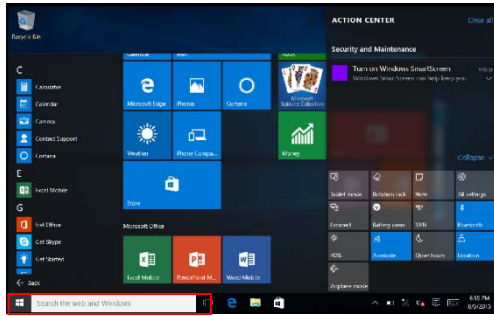

Action Center

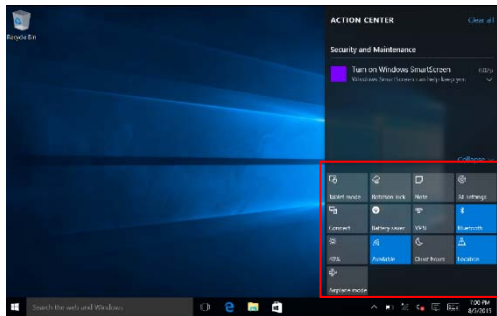

Setup Menu

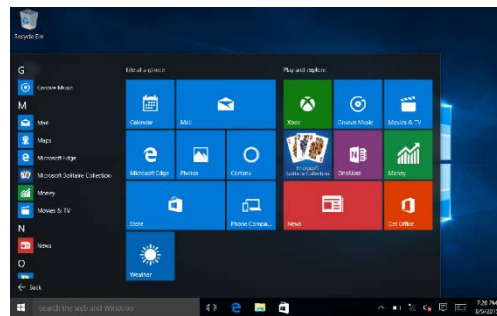

Action Center is a notification center also allows for quick settings like Tablet / PC mode, Wi-Fi, Bluetooth etc.

4. Multitasking operating interface

If you Click the Task View, the running applications will be display. We can enter the application, also can be deleted.

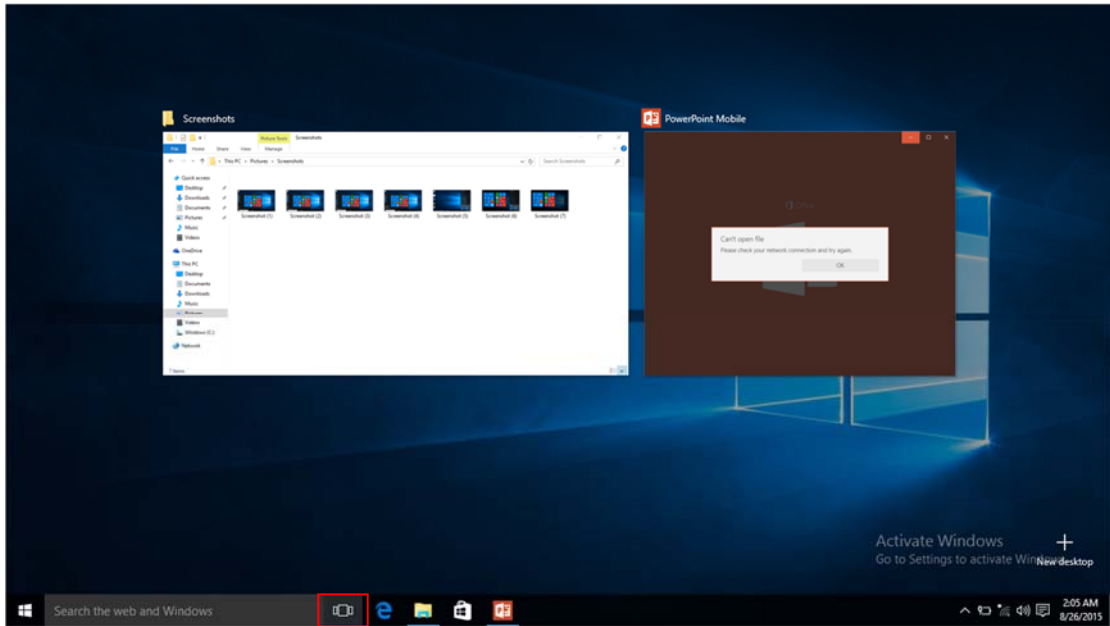

V. Basic Operations

1. Sleep, Shut down and Restart

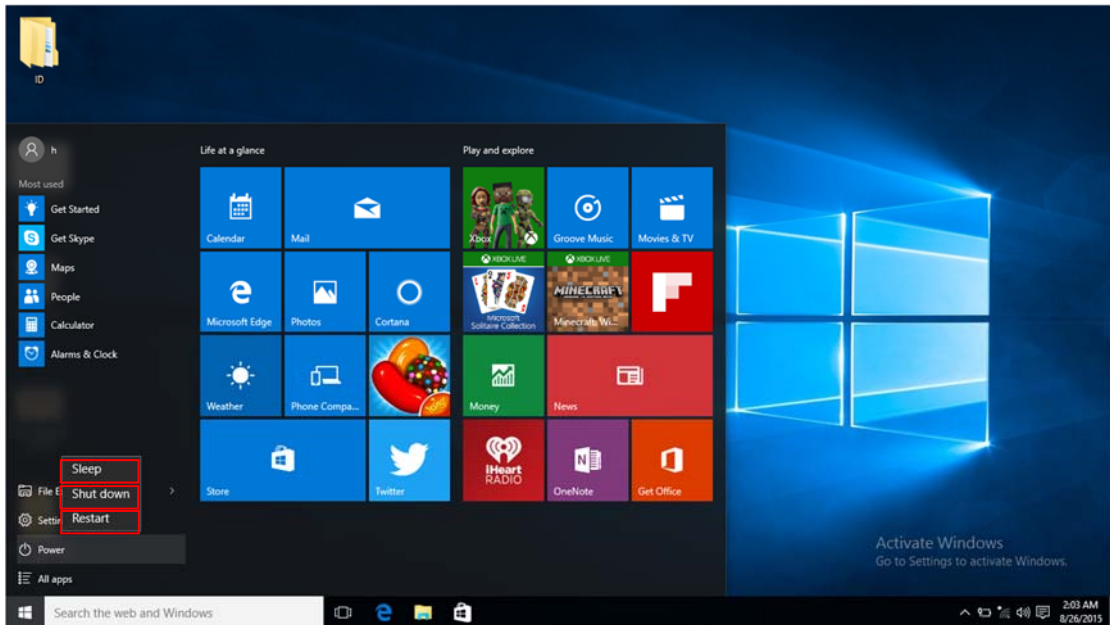

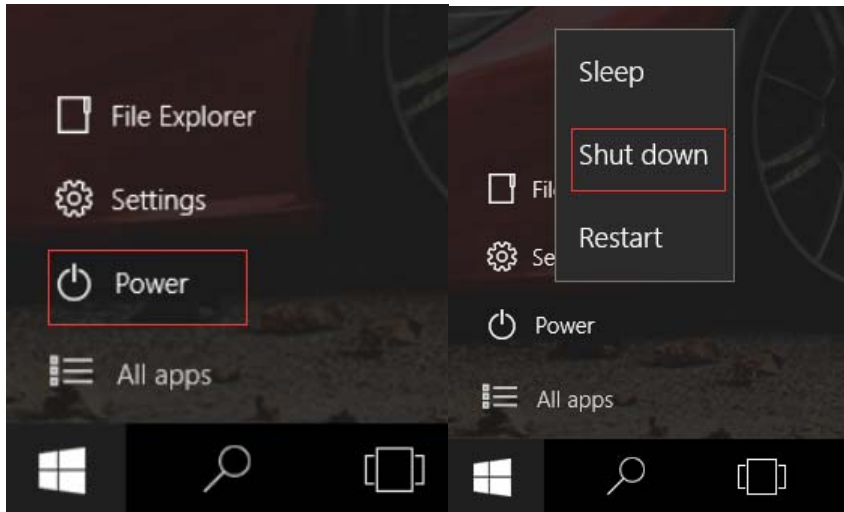

Correct disposal of this Product

(Waste Electrical & Electronic Equipment (WEEE))

Your product is designed and manufactured with high quality materials and components which can be recycled and reused.



This symbol means that electrical and electronic equipment, at their end-of-life should be disposed of separately from your household waste.

Please dispose of this equipment at your local community waste collection/recycling center.



This product complies with European safety and electrical interference directives



This product does not contain environmentally hazardous materials (lead, mercury, cadmium, hexavalent chromium and brominated flammable agents: PBB and PBDE).