

RO

Manual de utilizare

MAȘINĂ DE SPĂLAT

# Manual de **utilizare**

U'

myria

# CONȚINUT

## **CAPITOLUL-1: ÎNAINTE DE UTILIZAREA PRODUSULUI**

- Avertismente de siguranță 4-5
- Utilizare corectă 6-7
- Avertismente generale 8-11
- Instrucțiuni de siguranță 12-17
- Ambalajul și mediul înconjurător 18
- Informații despre economisire 19

## **CAPITOLUL-2: PREZENTAREA GENERALĂ A PRODUSULUI**

- Aspect general 20-21
- Specificații tehnice 22

## **CAPITOLUL-3: MONTAREA MAȘINII**

- Scoaterea șuruburilor de siguranță  
de transport 23-24
- Reglarea piciorușelor ajustabile 25-27
- Conexiune electrică 28
- Conexiunea furtunului de admisie a apei 29-30
- Conexiunea evacuării apei 31

## **CAPITOLUL-4: INTRODUCEREA PANOULUI DE CONTROL**32

- Sertarul pentru detergent 33-34
- Buton programator 35
- Afișaj electronic 36-37

## **CAPITOLUL-5 PREGĂTIREA PRELIMINARĂ PENTRU SPĂLARE**

- Separarea rufelor 38-39

# CONȚINUT

•	Introducerea rufelor în mașină	40
•	Adăugarea detergentului în mașină	41
•	Utilizarea mașinii dumneavoastră	42-44
•	Funcții auxiliare	45-55
•	Blocarea pentru copii	56
•	Anularea programului	57
•	Sfarsit programului	58
<b>CAPITOLUL-6:</b>	<b>TABEL DESCRIERE PROGRAME</b>	<b>59-66</b>
<b>CAPITOLUL-7:</b>	<b>ÎNTREȚINEREA ȘI CURĂȚAREA MAȘINII</b>	
•	Avertisment	67
•	Filtrele de admisie a apei	68
•	Filtrul pompei	69-70
•	Sertarul pentru detergent	71
•	Accesorii pentru detergent lichid	71
<b>CAPITOLUL-8:</b>	<b>OPRIRE CURGERE / CORP / TAMBUR</b>	<b>72</b>
<b>CAPITOLUL-9:</b>	<b>DEPANARE</b>	<b>73-77</b>
<b>CAPITOLUL-10:</b>	<b>AVERTISMENTE AUTOMATE DE DEFECTIUNE ȘI MĂSURI CORECTIVE</b>	<b>78</b>
<b>CAPITOLUL-11:</b>	<b>INFORMAȚII PRACTICE</b>	<b>79-82</b>
•	Cum să citiți eticheta energetică	83-84
•	Reciclarea mașinii vechi	85

## CAPITOLUL -1: ÎNAINTE DE UTILIZAREA APARATULUI (AVERTISMENTE DE SIGURANȚĂ)

Tensiune de funcționare / frecvență:
(V/Hz) (220-240) V~/50Hz;
Curent total (A): 10
Presiune apă (Mpa)
Maximă: 1 Mpa / minim : 0.1 Mpa
Putere totală (W) : 2100
Capacitate sarcină maximă (Spălare) (kg): 7

Nu plasați produsul pe covor sau pe pardoseli care pot preveni ventilarea produsului.

Acest produs nu este destinat utilizării de către persoane (inclusiv copii) cu capacități fizice, senzoriale sau mentale reduse, sau lipsă de experiență și cunoștințe, cu condiția să fie supravegheați sau instruiți cu privire la utilizarea în siguranță a produsului și la pericolele asociate cu acesta. Copiii ar trebui să fie supravegheați pentru a se asigura că aceștia nu se joacă cu produsul.

Sunați la cel mai apropiat service autorizat pentru înlocuire dacă cablul de alimentare este defect.

În timp ce efectuați conexiunile de alimentare

## CAPITOLUL -1: ÎNAINTE DE UTILIZAREA APARATULUI (AVERTISMENTE DE SIGURANȚĂ)

cu apă ale produsului, utilizați doar furtunul nou de alimentare cu apă ce este livrat odată cu acesta. Nu utilizați niciodată furtunuri de alimentare cu apă vechi, uzate sau avariate.

Acest produs poate fi folosit de copii începând cu vârsta de 8 ani și de către persoane cu capacități fizice, senzoriale sau mentale reduse sau lipsă de experiență și cunoștințe, cu condiția să fie supravegheați sau instruiți cu privire la utilizarea în siguranță a produsului și la pericolele asociate cu acesta. Copiii nu trebuie să se joace cu produsul.

Curățarea și întreținerea nu trebuie efectuată de către copii fără supraveghere.

**Rețineți:** Pentru a primi o copie al acestui manual de utilizare, vă rugăm sa accesati [www.myria.ro](http://www.myria.ro) in sectiunea aferenta produsului dumneavoastra.

## CAPITOLUL -1: ÎNAINTE DE UTILIZAREA APARATULUI (UTILIZARE CORECTĂ)

- **Citiți cu atenție manualul de utilizare.**



- **Mașina este proiectată pentru uz casnic. Utilizarea comercială va cauza pierderea garanției**

- Țineți-vă animalele de casa departe de mașină.

- Înainte de montare, vă rugăm să verificați ambalajul mașinii, și suprafața exterioară a acestuia dacă este deschisă sau deteriorată. Nu utilizați mașini avariate sau mașini cu ambalajul deschis.

- Mașina dumneavoastră trebuie să fie montată de către un service autorizat. Orice intervenție la mașina dumneavoastră efectuată de către altcineva decât service-ul autorizat va cauza pierderea garanției.

- Acest produs nu este destinat utilizării de către persoane (inclusiv copii) cu capacități fizice, senzoriale sau mentale reduse, sau lipsă de experiență și cunoștințe, cu condiția să fie supravegheați sau instruiți cu privire la utilizarea în siguranță a produsului și la pericolele asociate cu acesta. Copiii trebuie supravegheați pentru a nu se juca cu aparatul.

## CAPITOLUL -1: ÎNAINTE DE UTILIZAREA APARATULUI (UTILIZARE CORECTĂ)

- Utilizați mașina doar pentru rufe care pot fi spalate în mașina automată conform etichetelor specifice.

- **Înainte de utilizarea mașinii de spălat, scoateți cele 4 șuruburi de transport și despărțitoarele de cauciuc din spatele mașinii. Dacă șuruburile nu sunt scoase, acestea pot cauza vibrații, zgomot și defectarea produsului prin deteriorarea diferitelor componente (garanția fiind anulată).**

- Mașina dumneavoastră nu este acoperită de garanție pentru defectele cauzate de orice fel de factori externi (substanțe chimice, incendiu, avarii mecanice, etc.).

- Vă rugăm să nu aruncați acest manual de utilizare; păstrați-l pentru utilizare ulterioară; dumneavoastră sau altcineva va avea nevoie de el în viitor.

**Rețineți:** Specificațiile tehnice pot varia depinzând de produsul achiziționat.

## CAPITOLUL -1: ÎNAINTE DE UTILIZAREA APARATULUI (AVERTISMENTE GENERALE)

- Temperatura ambientală necesară pentru funcționarea ideală a mașinii este de 15-25°.
  - Furtunurile înghețate se pot rupe și deteriora. În regiuni unde temperatura este sub zero grade, temperatura ambientală poate dăuna operării în siguranță a cardului electronic sau a valvei de admisie a apei, afectând produsul și ducând la pierderea garanției.
  - Asigurați-vă că articolele dumneavoastră de îmbrăcăminte pe care le plasați în mașină nu conțin obiecte străine (cuie, ace, monede, brichetă, chibrituri, agrafe, etc) în buzunarele lor. Acestea pot avaria mașina.
  - Înainte de utilizarea mașinii, dumneavoastră trebuie să apelați la cel mai apropiat service autorizat și să solicitați un ajutor pentru montarea, funcționarea și utilizarea mașinii.
- Este recomandat să efectuați prima operațiune de spălare utilizând programul Bumbac 90° C, fără rufe prin introducerea a unei jumătăți de cantități de detergent în al doilea compartiment din sertarul detergentului.**



## CAPITOLUL -1: ÎNAINTE DE UTILIZAREA APARATULUI (AVERTISMENTE GENERALE)

- Deoarece detergentul și balsamul este expus la aer pentru o perioadă lungă de timp acesta poate produce reziduuri, introduceți detergentul sau balsamul în sertarul pentru detergent la începerea fiecărei spălări.
- Dacă nu utilizați mașina pentru o perioadă lungă de timp, recomandam să scoateți mașina din priză și să închideți robinetul de admisie a apei. De asemenea, lăsarea ușii mașinii deschise va preveni formarea de mirosuri datorită umidității.
- Datorită procedurilor de control al calității, o cantitate mică de apă ar putea să rămână în mașina dumneavoastră după testele făcute. Acest lucru nu va afecta buna funcționare a mașinii.
- Rețineți că materialele pentru ambalarea mașinii pot fi periculoase pentru copii.
- Pastrati materialele de ambalare în locuri unde copii nu pot ajunge sau eliminați-le corespunzător.
- Utilizați programele de pre-spălare doar pentru rufe foarte murdare.

## CAPITOLUL -1: ÎNAINTE DE UTILIZAREA APARATULUI (AVERTISMENTE GENERALE)

- Nu deschideți niciodată sertarul de detergent atunci când mașina funcționează.

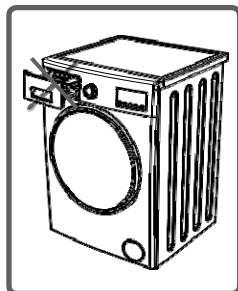

- În cazul defectării, prima dată decuplați produsul și apoi închideți robinetul. Nu încercați să o reparați singur, contactați întotdeauna serviciul autorizat pentru sfaturi.

- Cantitatea de rufe pe care o introduceți în mașina de spălat nu trebuie să depășească cantitatea maximă indicată.



- Nu forțați deschiderea ușii atunci când mașina funcționează.

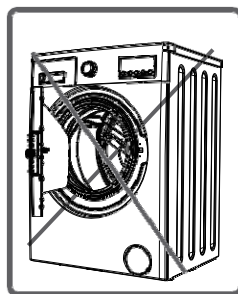

- Spălarea articolelor de îmbrăcăminte care au reziduuri uscate sau praf ramas in tesatura avariază mașina. Nu spălați astfel de haine în mașină.

## CAPITOLUL -1: ÎNAINTE DE UTILIZAREA APARATULUI (AVERTISMENTE GENERALE)

- Vă rugăm să respectați instrucțiunile companiei producătoare a balsamului/detergentului în utilizarea acestor produse în mașina dvs.
- Montați mașina într-un loc unde ușa acesteia poate fi deschisă complet. (Nu montați mașina într-un loc unde ușa acesteia nu poate fi deschisă complet).
- Montați mașina în locuri ventilate și cu bună și constantă circulație a aerului.

**Dumneavoastră trebuie să citiți aceste avertismente pentru a vă proteja împotriva vătămarilor grave și a riscurilor.**



## **PERICOL DE ARSURI!**



Nu atingeți furtunul de evacuare și apa în timpul evacuării deoarece acestea pot atinge temperaturi ridicate în momentul funcționării.

## CAPITOLUL -1: ÎNAINTE DE UTILIZAREA APARATULUI (INSTRUCȚIUNI DE SIGURANȚĂ)

### RISC DE ELECTROCUTARE DATORITĂ CURENTULUI ELECTRIC!



- Nu utilizați prize multiple sau prelungitor.

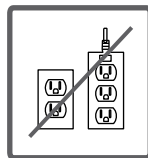

- Nu utilizați prize sau cabluri avariate.

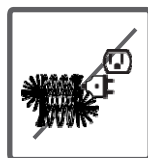

- Atunci când scoateți din prize, nu trageți de cablu - apucați întotdeauna de ștecher.

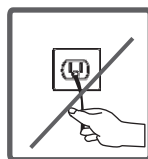

- Nu introduceți sau trageți de ștecher din priză cu mâinile ude pentru a preveni electrocutarea!

- Nu atingeți niciodată mașina cu mâinile sau picioarele umede.

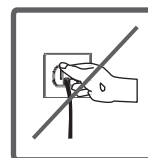

- Sunați la cel mai apropiat service autorizat pentru înlocuire în cazul în care cablul de alimentare este deteriorat.



## CAPITOLUL -1: ÎNAINTE DE UTILIZAREA APARATULUI (INSTRUCȚIUNI DE SIGURANȚĂ)

### Risc de inundare!



- Verificați dacă apa curge rapid sau nu înainte de plasarea furtunului de evacuare în chiuvetă.
- Luați măsurile necesare pentru a preveni blocarea apei în chiuveta.
- Furtunul plasat incorect poate genera accidente sau inundatii. Preveniți opritorul din interiorul chiuvetei să blocheze gura de evacuare a apei.

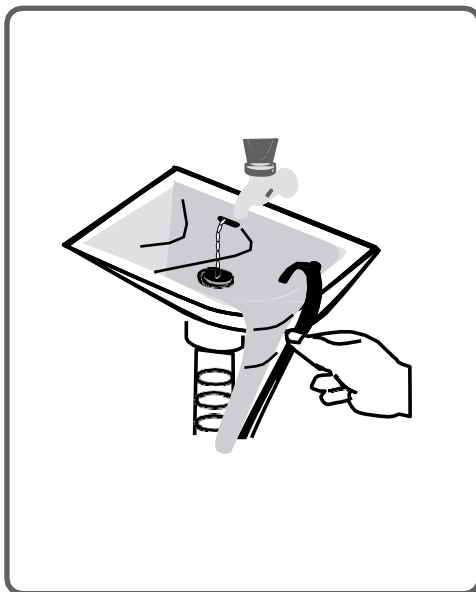
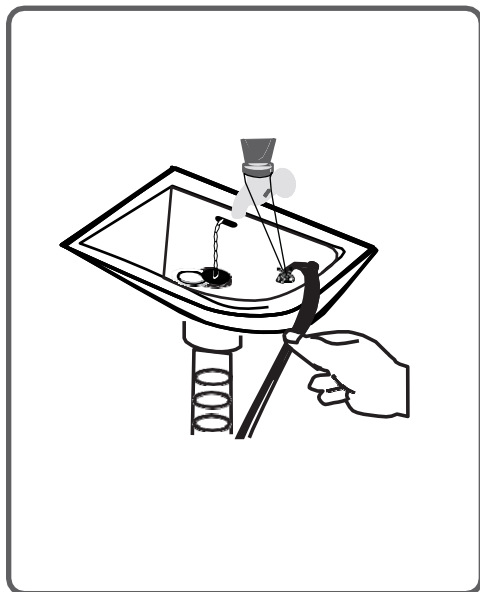

## **Pericol de incendiu!**



- Nu mențineți lichide inflamabile lângă mașina dumneavoastră.

- Conținutul sulfuros al diluanților poate cauza coroziunea. Din acest motiv, nu utilizați diluanți în mașina dumneavoastră.



- Nu utilizați niciodată produse care conțin material solvent (cum ar fi gaz de spălare) în mașină.

- Scoateți toate obiectele din buzunarele rufelor (ac, agrafă, brichetă, chibrite, etc) în momentul introducerii în mașină.

**Exista riscul de incendiu sau de scurtcircuit în cazul în care mașina nu este instalată și utilizată corespunzător.**

## CAPITOLUL -1: ÎNAINTE DE UTILIZAREA APARATULUI (INSTRUCȚIUNI DE SIGURANȚĂ)

### Pericol de cădere și vătămare!



- Nu vă urcați pe mașină. Blatul superior al mașinii se poate rupe și dumneavoastră vă puteți vătăma.
- În timpul instalării, rulați furtunul, cablul și ambalajul mașinii. Vă puteți împiedica și cădea.
- Nu rasuciti masina de spalat cu susul in jos, sau pe o parte.
- Nu ridicați mașina prin menținerea acesteia de componentele extrudate (sertarul de detergent, ușa). Aceste componente se pot rupe și vă pot cauza vătămări.
- Există un risc de vătămare dacă materiale cum ar fi furtunuri și cabluri nu sunt depozitate corespunzător după ce mașina este instalată.

**Mașina trebuie să fie transportată de 2 sau mai multe persoane.**





## **Siguranța și protecția copiilor!**



- Nu lăsați copiii nesupravegheați lângă mașină. Copiii se pot bloca în mașină lucru care poate duce la consecințe foarte grave.

- Sticla ușii și suprafața acesteia pot fi foarte fierbinți atunci când mașina funcționează. În special atingerea mașinii poate vatama copilul.



- Mențineți materialele de ambalare departe de copii.

- Otrăvirea poate apărea dacă detergentul și materialele de întreținere sunt consumate, și ochii sau pielea poate fi iritată dacă vin în contact cu pielea. Pastrați materialele de curățare departe de copii.

### Eliminarea materialelor de ambalare

Ambalajele vă protejează mașina de orice avarie care poate surveni în timpul transportului. Materialele de ambalare sunt prietene cu mediul înconjurător fiind reciclabile.

### Reciclarea mașinii vechi

Dispozitive electrice sau electronice vechi pot încă conține componente recuperabile.

Deci, niciodată nu aruncați dispozitivul dumneavoastră vechi pe care nu-l folosiți ca deșeu.



Asigurați-vă că componentele dispozitivelor dumneavoastră electrice sau electronice vechi sunt utilizate prin aducerea acestora la centrele de colectare prevăzute de către autoritățile în domeniu.

**Vă rugăm să vă asigurați că dispozitivele vechi sunt pastrate într-un loc corespunzător pentru siguranța copiilor până când sunt înlăturate din casă.**

Va prezentăm informații importante pentru a vă îmbunătăți eficiența mașinii dumneavoastră:

- Cantitatea de rufe pe care o introduceți în mașina de spălat nu trebuie să depășească cantitatea maximă indicată.

Prin acest lucru, mașina dumneavoastră va funcționa în modul de economisire.

- Neutilizarea funcției de prespălare pentru rufe cu grad mic și normal de murdărire va economisi electricitate și apă.

## CAPITOLUL -2: PREZENTAREA GENERALĂ A PRODUSULUI ASPECT GENERAL

Afișaj electronic

Buton de programe

Blat superior

Sertar de detergent

Hublou

Protecție a filtrului  
pompei

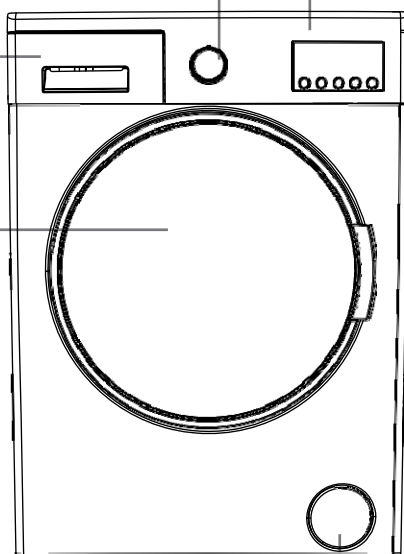

## CAPITOLUL -2: PREZENTAREA GENERALĂ A PRODUSULUI ASPECT GENERAL

Șurub de siguranță în timpul transportului

Valvă admisie apă

Furtun de evacuare

Cablu de alimentare

Șurub de siguranță în timpul transportului

Șurub de siguranță în timpul transportului

Șurub de siguranță în timpul transportului

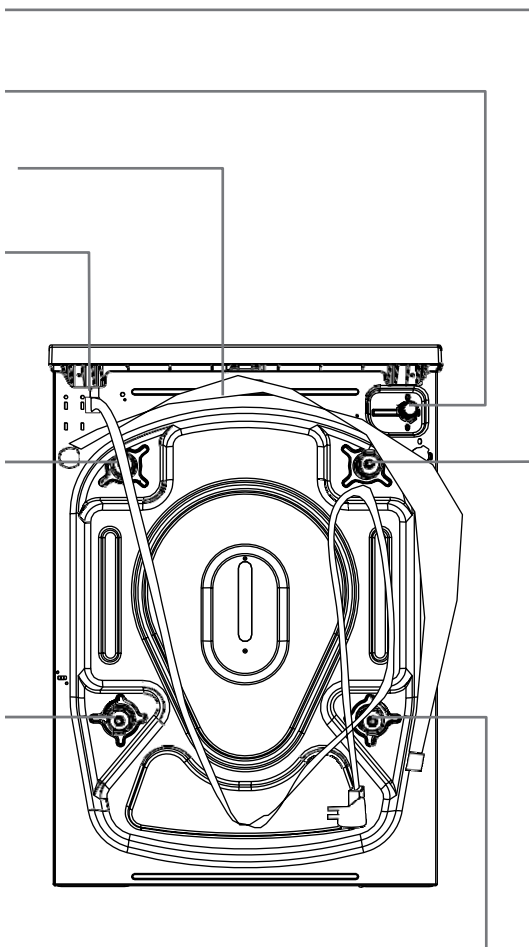

## CAPITOLUL -2: PREZENTAREA GENERALĂ A PRODUSULUI SPECIFICAȚII TEHNICE

Tensiune de funcționare / frecvență (V/Hz)	(220-240) V~/50Hz
Curent total (A)	10
Presiune apă (Mpa)	Maxim: 1 Mpa Minim: 0.1 Mpa
Putere totală (W)	2100
Capacitate maximă de rufe uscate (kg)	7
Turație de centrifugare (rev / min)	1000
Număr programe	15
Dimensiuni (Înălțime x Lățime x Adâncime) (mm)	845 x 597 x 527

## CAPITOLUL -3: MONTAREA MAȘINII SCOATEREA ȘURUBURILOR DE TRANSPORT



Înainte de utilizarea mașinii de spălat, scoateți cele 4 șuruburi de transport și despărțitoarele de cauciuc din spatele mașinii. Dacă șuruburile nu sunt scoase, acestea pot cauza vibrații, zgomot și defecțiunea produsului (garanția fiind anulată).

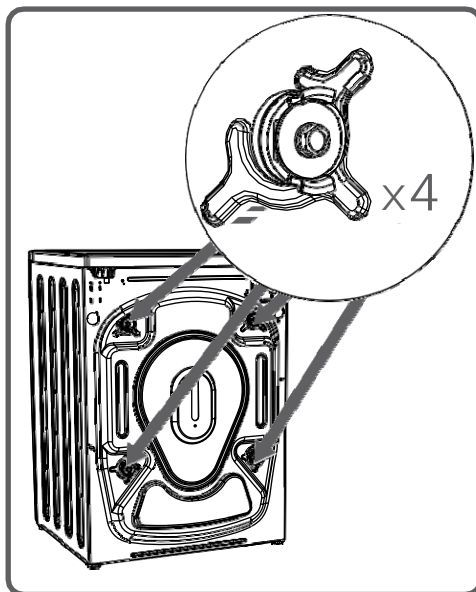

Din acest motiv, șuruburile de transport vor fi slăbite prin rotirea în sensul invers al acelor de ceasornic utilizând o cheie corespunzătoare.

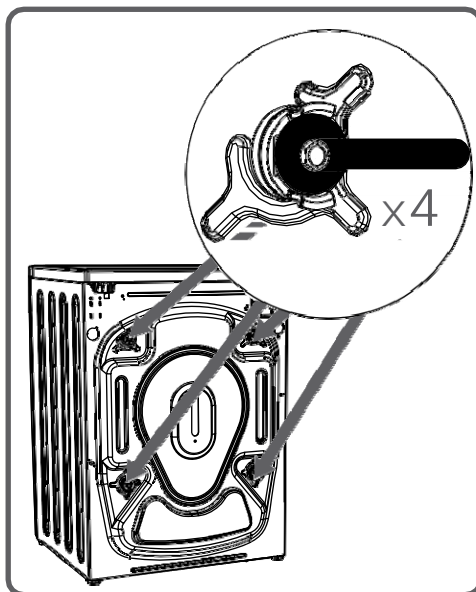

## CAPITOLUL -3: MONTAREA MAȘINII SCOATEREA ȘURUBURILOR DE TRANSPORT

Șuruburile de transport vor fi scoase prin tragerea lor.

Montați capacele din plastic furnizate în pungă de accesorii în locurile unde șuruburile de transport au fost scoase.

Șuruburile de transport trebuie să fie depozitate pentru a fi utilizate în caz de transport.

**NOTĂ: Înainte de prima utilizare, dumneavoastră trebuie să eliminați șuruburile de siguranță.**

**Defectele care apar în mașinile operate cu șuruburile de transport montate vor afecta garanția.**

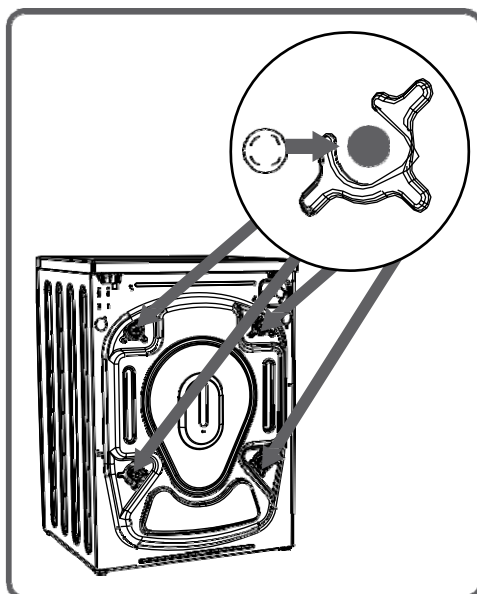
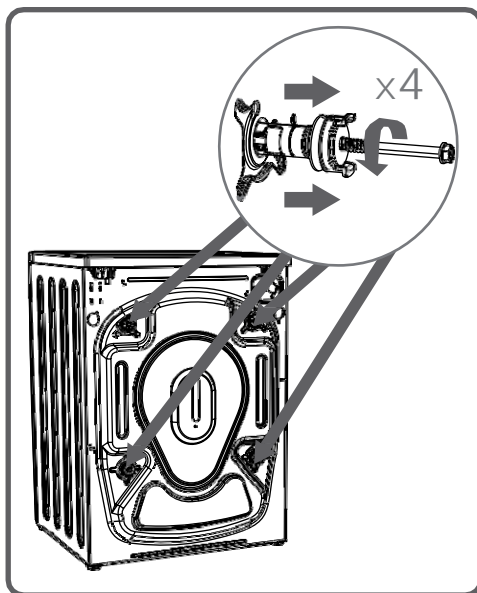



## CAPITOLUL -3: MONTAREA MAȘINII (REGLAREA PICIORUȘELOR AJUSTABILE)

- Nu plasați produsul pe carpetă sau pardoseli care pot preveni ventilarea produsului.
- Pentru asigurarea unei funcționări silențioase și fără vibrații a mașinii dumneavoastră, aceasta trebuie să fie poziționată pe un teren ferm și a cărui suprafață nu produce alunecarea mașinii de spălat
- Puteți regla echilibrul mașinii cu ajutorul picioarelor ajustabile.
- Slăbiți piulița de reglare din plastic.

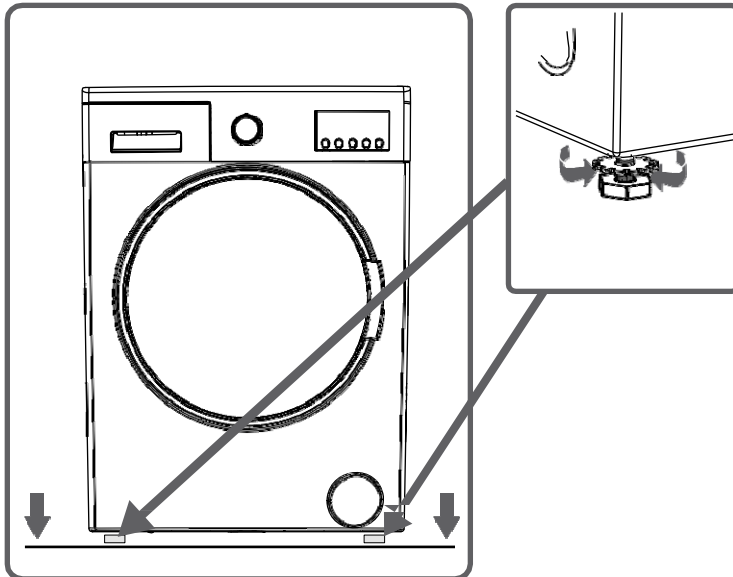

### CAPITOLUL -3: MONTAREA MAȘINII (REGLAREA PICIORUȘELOR AJUSTABILE)

- Ajustați poziția piciorușelor în sus și în jos prin rotirea lor.
- După menținerea echilibrului, comprimați din nou piulița din plastic.

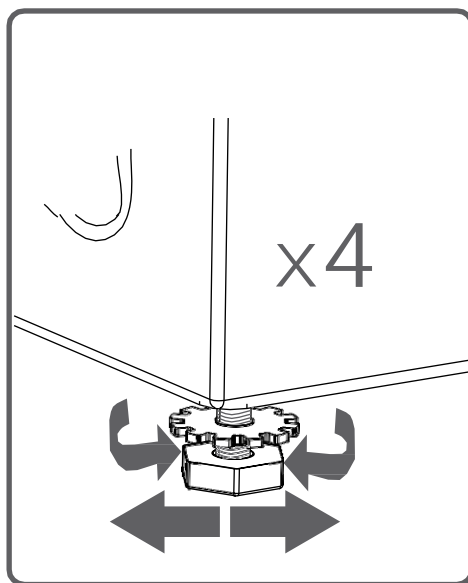

### CAPITOLUL -3: MONTAREA MAȘINII (REGLAREA PICIORUȘELOR AJUSTABILE)

- Niciodată nu puneți carton, lemn sau materiale asemănătoare sub mașină dacă doriți să evitați vibrațiile.



- Atunci când curățați pardoseala, pe care mașina stă, fiți atenți afectați stabilizarea masinii de spalat.

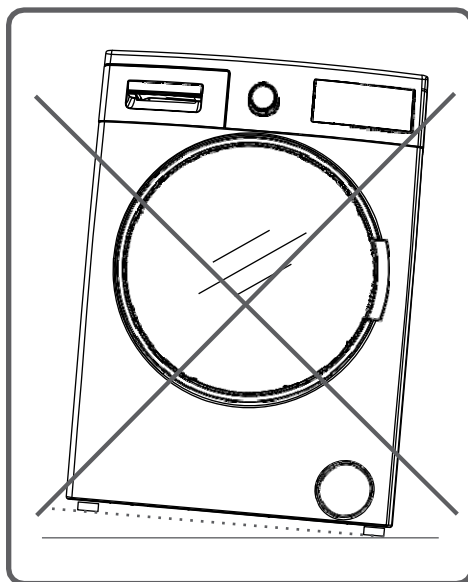

## CAPITOLUL -3: MONTAREA MAȘINII (CONEXIUNEA ELECTRICĂ)

- Mașina de spălat este setată la 220-240V și 50Hz.

- Cablul principal al mașinii de spălat este echipat cu un ștecher cu împământare. Acest ștecher trebuie să fie întotdeauna introdus într-o priză de 10 amperi prevăzută cu circuit de împământare.

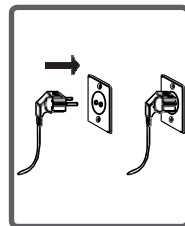

- Valoarea siguranței trebuie să fie de 10 amperi.

Valoarea curentului suportat de cablul de alimentare conectat la acest ștecher trebuie de asemenea să fie de 10 amperi.

- Dacă nu aveți o astfel de priză sau siguranță conformă cu aceasta, vă rugăm să o montați cu ajutorul unui electrician calificat.

- Există riscul de avarii/scurtcircuit care pot apare datorită utilizării fără împământare.

**REȚINEȚI: Funcționarea mașinii dumneavoastră sub tensiune scăzută va afecta durata de viață a mașinii iar performanțele mașinii vor fi limitate. Defectele aparute din astfel de cauze nu sunt acoperite de garanție.**

## CAPITOLUL -3: MONTAREA MAȘINII (CONEXIUNEA FURTUNULUI DE ADMISIE A APEI)

- Bazate pe specificațiile sale, mașina dumneavoastră poate fi dotată cu o singură admisie de apă (rece) sau o admisie de apă dublă (caldă/rece).

Furtunul cu capac alb trebuie să fie conectat la admisia de apă rece și furtunul cu capac roșu trebuie să fie conectat la admisia de apă caldă (aplicabile pentru mașinile cu admisie dublă de apă).

- Pentru eliminarea scurgerilor de apă de la punctele de contact, piulițele 1 sau 2 sunt furnizate în ambalajul furtunului (aplicabile pentru mașinile cu admisie dublă de apă). Montați aceste piulițe pe capetele noilor furtunuri de admisie a apei pe partea robinetului.

- Montați noile furtunuri de admisie pe un robinet cu filet de  $\frac{3}{4}$  ”.

- Conectați cotul alb al capătului furtunurilor de admisie a apei la valva albă de admisie a apei în partea din spate a mașinii și cotul roșu la capătul furtunului roșu (aplicabil pentru mașinile cu admisie dublă de apă).

Strângeți manual componentele din plastic la îmbinări. În condiții nesigure, verificați lucrările de conectare efectuate cu ajutorul unui instalator calificat.

- Debitul apei cu o presiune de 0,1-1 Mpa va permite mașinii să funcționeze mai eficient.) (Presiune de 0,1 Mpa înseamnă că mai mult de 8 litri de apă vor curge printr-un robinet deschis într-o perioadă de un minut.)

- Asigurați-vă că punctele de contact nu picură prin deschiderea complete a robinetului după efectuarea conexiunilor.

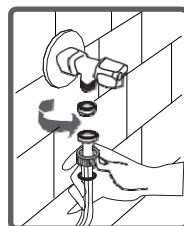
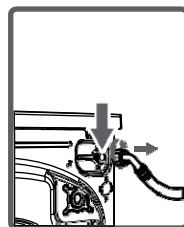
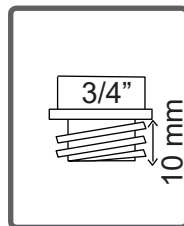
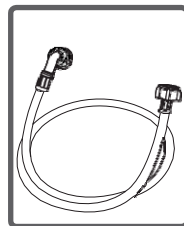

## **CAPITOLUL -3: MONTAREA MAȘINII (CONEXIUNEA FURTUNULUI DE ADMISIE A APEI)**

- Asigurați-vă că noile furtunuri de admisie sunt obturate, stricate, deformate și redimensionate.
- Dacă mașina dumneavoastră este dotată cu admisie caldă de apă, temperatura apei calde trebuie să fie de maxim 70°C.

**Notă: Utilizați doar furtunul nou de alimentare cu apă ce este livrat odată cu mașina.**

**Nu utilizați niciodată furtunuri de admisie a apei vechi, utilizate sau deteriorate.**

## CAPITOLUL -3: MONTAREA MAȘINII (CONEXIUNEA DE EVACUARE A APEI)

- Capătul furtunului de evacuare a apei poate fi direct atașat la furtunul de evacuare a apei sau îmbinarea exterioră a cotului bazinului.

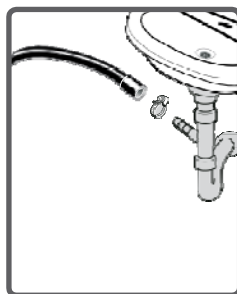

- Nu încercați să extindeți furtunul de evacuare a apei prin înnădire sau extensie.

- Nu introduceți furtunul de evacuare într-un recipient, găleată sau chiuvetă.

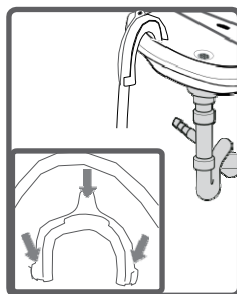

- Asigurați-vă că furtunul de evacuare nu este cotit, îndoit, obturat sau extins. Vă rugăm să rețineți:

- Furtunul de evacuare trebuie să fie montat 60 cm de la o înălțime de maxim 100 cm de la teren.

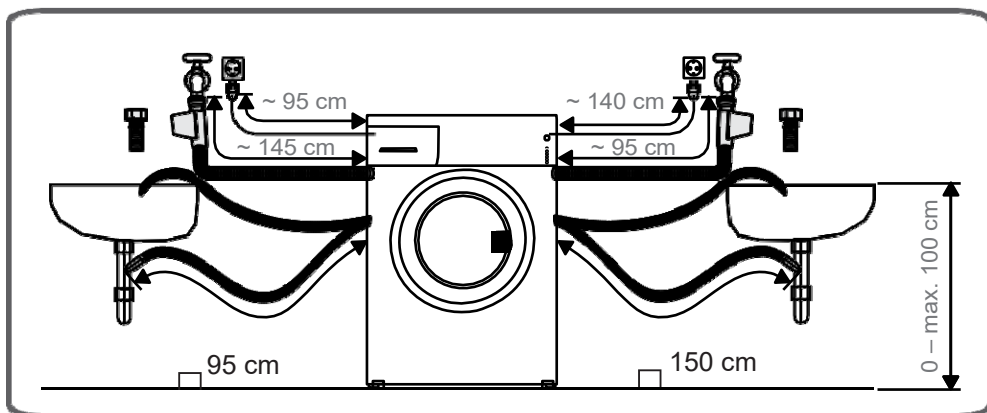

## CAPITOLUL-4: INTRODUCEREA PANOULUI DE CONTROL

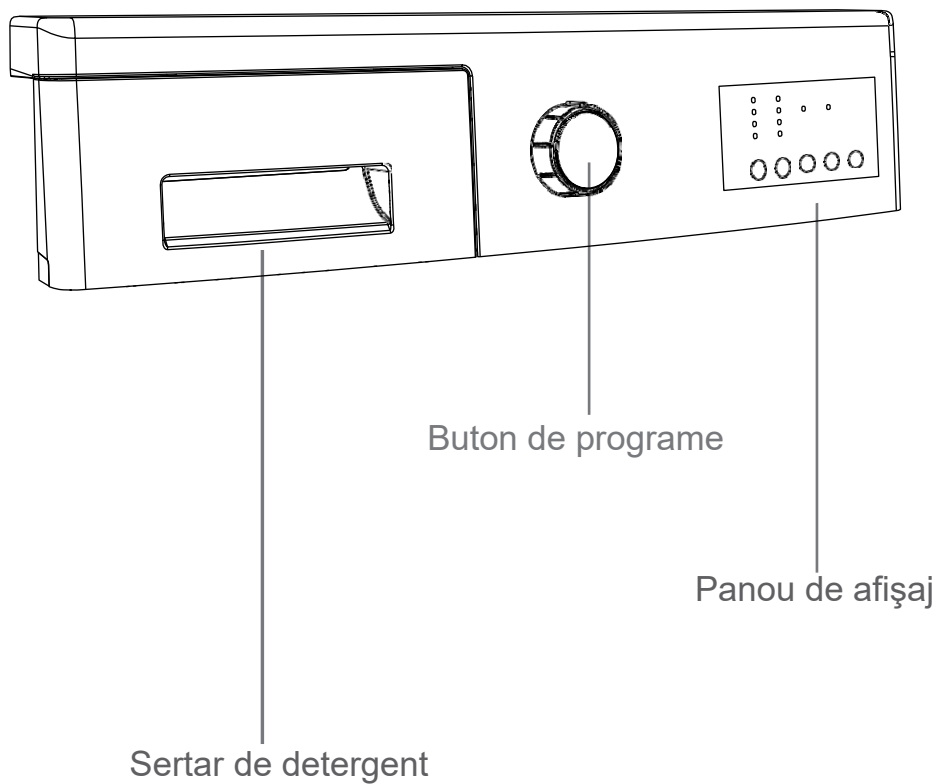



## CAPITOLUL -4: INTRODUCEREA PANOULUI DE CONTROL (SERTAR PENTRU DETERGENT)

Atunci când doriți să spălați rufe cu detergent lichid, dumneavoastră puteți utiliza moștra de determinare a nivelului de lichid. Dumneavoastră puteți utiliza detergenți lichid în toate programele fără prespălare. Plasați Accesoriul pentru detergent lichid în al doilea compartiment (ce este disponibil în interiorul mașinii) în sertarul de detergent și (\*) setați cantitatea de detergent. (Utilizați cantitatea de detergent lichid recomandată de către producătorii de detergent). Nu depășiți nivelul MAX, utilizați doar detergent lichid, nu utilizați acest accesoriu pentru detergentul pudră.

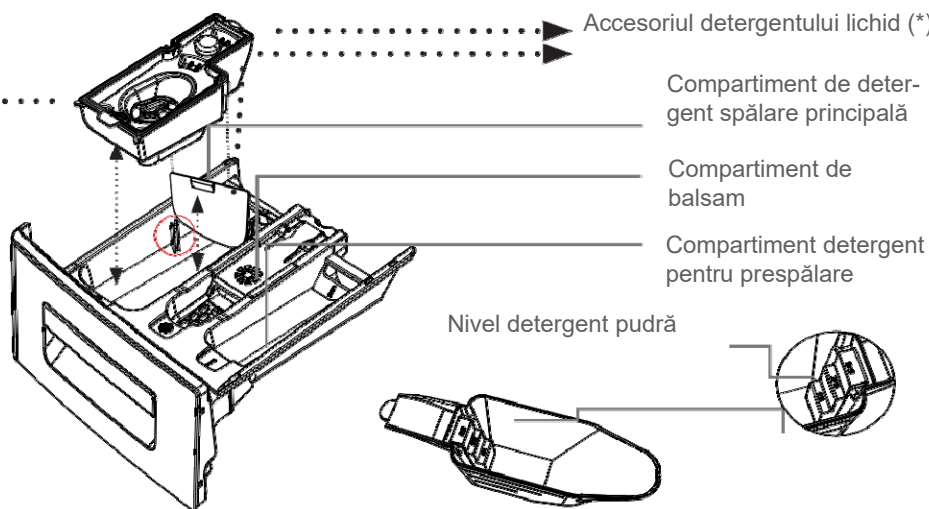
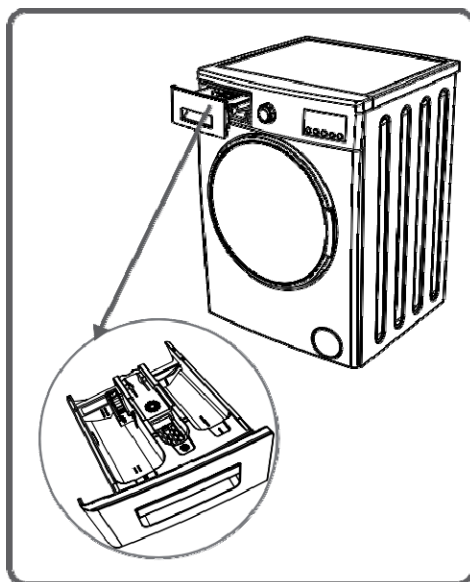

(\*) Specificațiile mașinii pot varia depinzând de produsul achiziționat.

## CAPITOLUL -4: INTRODUCEREA PANOULUI DE CONTROL (SERTAR PENTRU DETERGENT)

### SECȚIUNI

#### Compartiment detergent spălare principală:

În acest compartiment, doar produsele cum ar fi detergentul (lichid sau pudră), balsam de rufe sau soluție anticalcar pot fi utilizate.

La prima instalare, dumneavoastră puteți găsi accesoriul pentru detergent lichid în interiorul mașinii. (\*)

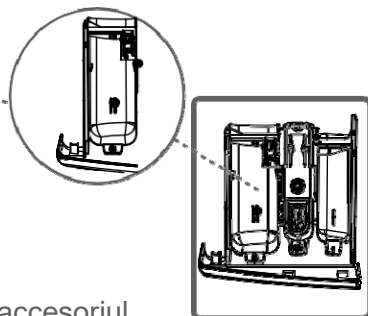

#### Compartiment pentru balsam de rufe:

Dumneavoastră puteți utiliza balsam pentru rufe (cantitatea și tipul este recomandat de către producător). Câteodată balsamurile pe care utilizați pe rufe pot genera reziduuri în acest compartiment. Motivul pentru acest lucru este vascozitatea balsamului. Pentru prevenirea acestei situații recomandăm ca balsamul să fie diluat și apoi utilizat.

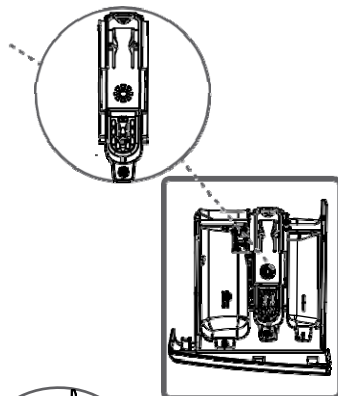

#### Compartiment detergent pentru prespălare

Acest compartiment trebuie să fie utilizat în momentul când funcția sau un program cu prespălare sunt selectate.

Caracteristica de prespălare este recomandată pentru rufe cu grad înalt de murdărire.

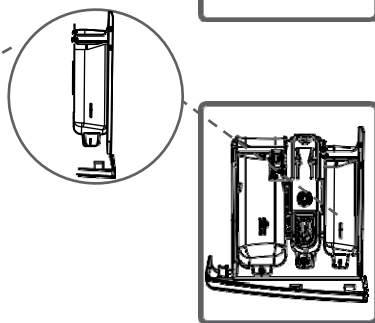

(\*) Specificațiile mașinii pot varia depinzând de produsul achiziționat.

## CAPITOLUL -4: INTRODUCEREA PANOULUI DE CONTROL (BUTON PROGRAMATOR)

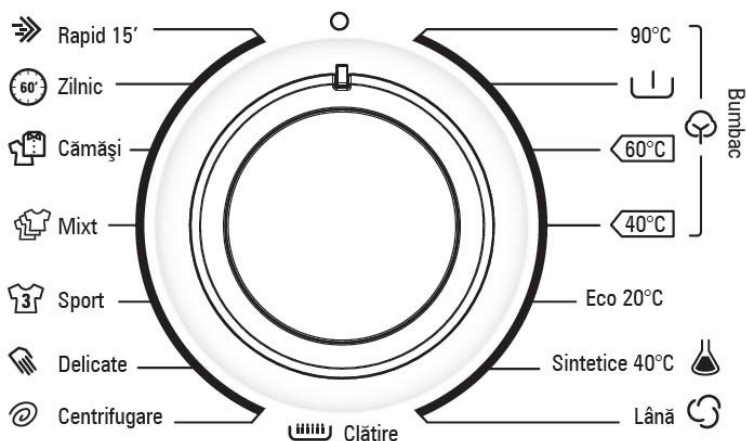

- Dumneavoastră puteți selecta programul pe care doriți să-l utilizați pentru a vă spăla lenjeria cu ajutorul butonului de program.
- Puteți seta programul prin rotirea în ambele părți a butonului de program.
- Asigurați-vă că butonul de program se află exact pe programul pe care-l doriți să-l selectați.

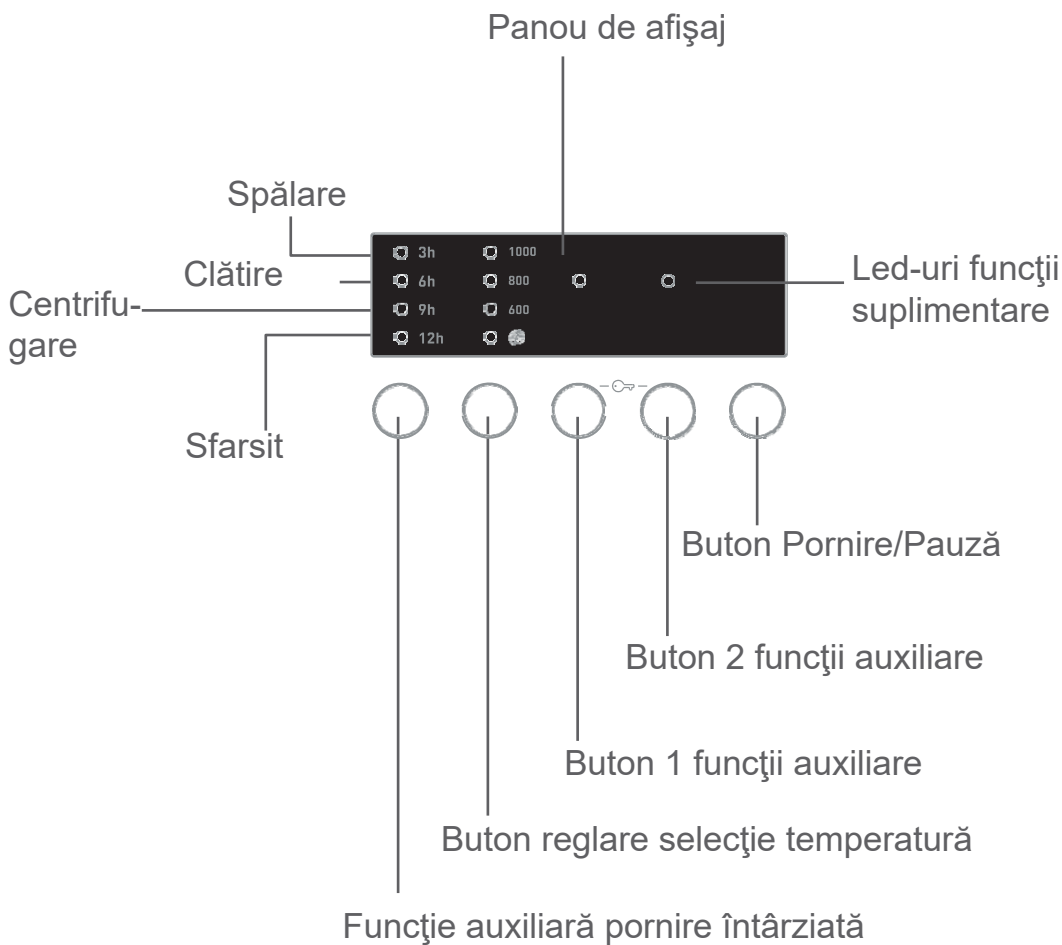

## CAPITOLUL -4: INTRODUCEREA PANOULUI DE CONTROL (AFIȘAJ ELECTRONIC)



## CAPITOLUL -4: INTRODUCEREA PANOULUI DE CONTROL (AFIȘAJ ELECTRONIC)

Pe panoul de afișaj, dumneavoastră puteți vedea temporizatorul mașinii, funcția de anti-alergie, funcțiile suplimentare pe care le-ați selectat și stagiul programului care funcționează în prezent (  stagiul de prespălare/spălare,  stagiul de clătire,  stagiul de stoarcere).

Suplimentar, afișajul electronic vă va avertiza prin intermediul combinațiilor ledurilor pe afișaj atunci când o defecțiune survine la mașină și vă va anunța în momentul finalizării programului de spălare prin furnizarea expresiei "Sfarsit"/"END" pe afișaj atunci când programul de spălare pe care l-ați selectat s-a finalizat.

## CAPITOLUL -5: PREGĂTIREA PRELIMINARĂ PENTRU SPĂLARE (SEPARAREA RUFELOR)

- Îmbrăcămintea prezintă etichete care specifică modalitatea de spălare sau uscare
- Separați îmbrăcămintea conform tipurilor (bumbac, sintetic, sensibile, lână etc.), temperaturile lor (rece, 30°, 40°, 60°, 90°) și gradele de murdărire (puțin murdare, murdare, foarte murdare).
- Nu spălați niciodată rufe albe și cele colorate împreună.
- Spălați îmbrăcămintea colorată separat în prima spălare deoarece se pot decolora.



- Asigurați-vă că nu sunt obiecte metalice în îmbrăcămintea sau în buzunare; dacă sunt îndepărtați-le.



### **AVERTIZARE: Defecțiunile vor surveni în cazul patrunderii substanțelor străine în mașină și nu sunt incluse în garanție.**



- Trageți fermoarul și încheiați nasturii îmbrăcăminții.
- Scoateți inelele de prindere din metal sau din plastic ale perdelelor din tul sau draperiilor sau plasați-le într-o pungă de spălare.
- Intoarceți pe dos obiectele vestimentare cum ar fi pantalonii, tricotatele, tricourile și puloverele.
- Spălați șosetele, batistele sau rufe mici în plasa de spălare.

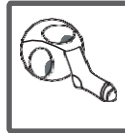

## CAPITOLUL -5: PREGĂTIREA PRELIMINARĂ PENTRU SPĂLARE (SEPARAREA RUFELOR)

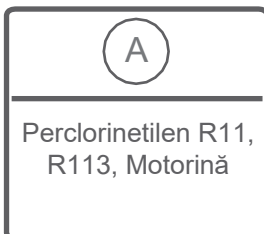
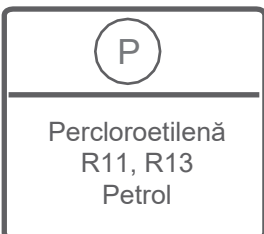
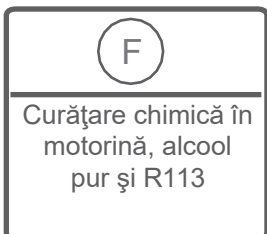
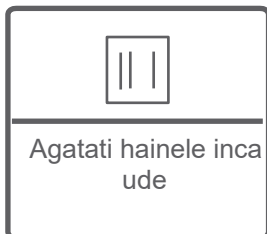
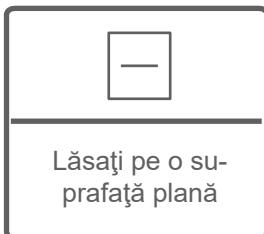
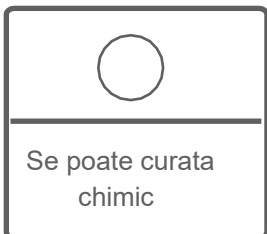
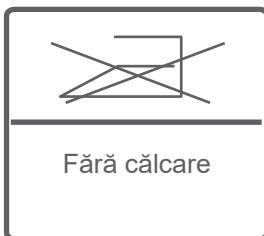
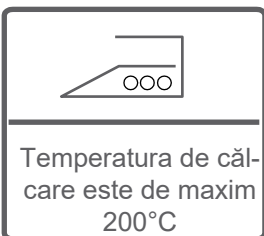
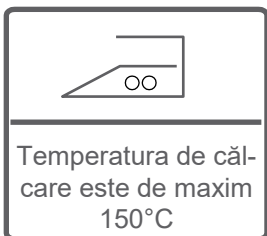

## CAPITOLUL -5: PREGĂTIREA PRELIMINARĂ PENTRU SPĂLARE INTRODUCEREA RUFELOR ÎN MAȘINĂ

- Deschideți ușa mașinii.
- Distribuți rufele uniform în mașină.

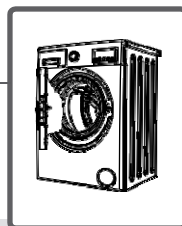

**NOTĂ:** Capacitatea maximă de încărcare poate varia fiind bazată pe tipul rufelor pe care le veți spăla, gradul de murdarire și programul pe care l-ați ales. Nu depășiți capacitatea maximă de încărcare indicată în tabelul pentru programe pentru programele de spălare.

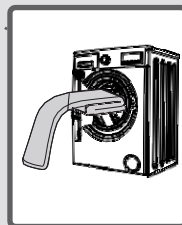

Puteți utiliza următorul tabel de greutateți ca exemplu.

TIP DE RUFE	GREUTATE (gr)
Prosop	200
ln	500
Halat de baie	1200
Cuvertură matlasată	700
Față de pernă	200
Lenjerie intimă	100
Față de masă	250

- Introduceți fiecare articol separat.
- Asigurați-vă rufele nu raman prinse intre usa și garnitura în momentul când închideți ușa.
- Împingeți ușa mașinii până când auziți un zgomot de blocare pentru a închide.
- Închideți corespunzător ușa mașinii, în caz contrar mașina nu va porni operațiunea de spălare.

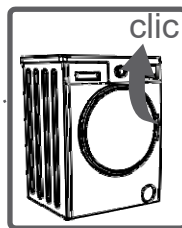



## CAPITOLUL -5: PREGĂTIREA PRELIMINARĂ PENTRU SPĂLARE (ADĂUGAREA DETERGENTULUI ÎN MAȘINĂ)

Cantitatea de detergent pe care o introduceți în mașină va depinde de următoarele criterii:

- Utilizarea detergentului va fi bazată pe gradul de murdărire a rufelor dumneavoastră. Nu prespălați rufe cu grad mic de murdărire și introduceți o cantitate mică de detergent în cel de-al doilea compartiment al sertarului de detergent.
- Pentru rufe murdare, selectați un program incluzând prespălarea, și introduceți  $\frac{1}{4}$  din detergent pe care o veți introduce în sertarul pentru detergent în primul compartiment în timp ce introduceți cantitatea rămasă în al doilea compartiment.
- Utilizați detergenți produși pentru mașini automate de spălat în mașina dvs. Cantitatea de detergent pe care o folosiți pentru rufe dvs este imprimată pe ambalajul detergentului.
- Cu cât gradul de duritate al apei este mai mare, cu atât veți folosi mai mult detergent.
- Cantitatea de detergent pe care dumneavoastră o veți folosi va crește dacă cantitatea de rufe crește.
- Introduceți balsam în compartimentul de balsam de rufe aflat în sertarul de detergent. Nu treceți de nivelul MAX. În caz contrar, balsamul va curge în apa de spălare.
- Balsamurile cu densitate ridicată trebuie diluate înainte de a fi introduse în sertar, deoarece acestea pot crea reziduuri care vor bloca alimentarea cu apa sau absorbția balsamului.
- Dumneavoastră puteți utiliza detergenți lichizi în toate programele fără prespălare. Pentru acest lucru, introduceți accesoriul pentru detergent lichid din trusa de accesorii (\*) în al doilea compartiment al sertarului de detergent și setați cantitatea de detergent lichid conform cu nivelele de pe această placă. Rețineți să înlăturați accesoriul pentru detergent lichid dacă veți folosi detergent pudră.

(\*) Specificațiile mașinii pot varia depinzând de produsul achiziționat.

## CAPITOLUL -5: PREGĂTIREA PRELIMINARĂ PENTRU SPĂLARE (UTILIZAREA MAȘINII)

- Conectați mașina.
- Deschideți robinetul de apă.
- Deschideți ușa mașinii.

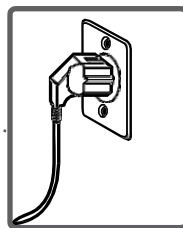

- Distribuți uniform rufele în mașină.
- Împingeți ușa mașinii până când auziți un zgomot de blocare pentru a închide.

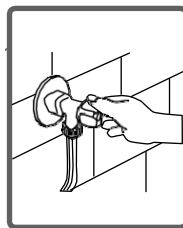

### Selectarea programului

Selectați programele corespunzătoare pentru rufe dvs din tabelul de program.

## CAPITOLUL -5: PREGĂTIREA PRELIMINARĂ PENTRU SPĂLARE (UTILIZAREA MAȘINII)

### FUNCȚII AUXILIARE

Înainte de pornirea programului, dumneavoastră puteți selecta o funcție auxiliară.

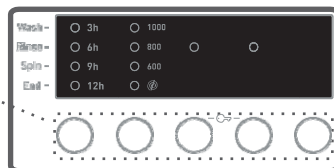

- Apăsăți butonul funcției auxiliare pe care o doriți să oselectați.
- Dacă simbolul funcției auxiliare de pe afișajul electronic luminează în mod continuu, funcția auxiliară pe care ați selectat-o va fi activată.
- Dacă simbolul funcției auxiliare de pe afișajul electronic clipește, funcția auxiliară pe care ați selectat-o nu va fi activată.

### Motiv pentru neactivare:

- Funcția auxiliară pe care doriți să o activați în programul de spălare pe care dumneavoastră l-ați selectat nu este aplicabilă.
- Mașina a trecut de etapa, în timpul careia funcția auxiliara pe care ați selectat-o să fie implementată
- Dacă nu este compatibilă cu o funcție auxiliara pe care ați selectat-o anterior.

### **SISTEM DE DETECTARE ÎNCĂRCARE LA JUMĂTATE**

Mașina dumneavoastră este prevăzută cu un sistem de detectare a încărcării la jumătate.

În cazul în care dumneavoastră introduceți jumătate sau mai puțin de jumătate din cantitatea de rufe prevăzută la un program, mașina dumneavoastră va economisi energie și apă. În momentul când funcție încărcare la jumătate este activă, mașina poate finaliza programul pe care l-ați activat într-un timp mai scurt.

# CAPITOLUL-5: PREGĂTIREA PRELIMINARĂ PENTRU SPĂLARE FUNCȚII AUXILIARE

## 1- Temporizatorul/Start intarziat

Prin utilizarea acestei funcții auxiliare, dumneavoastră puteți seta mașina să înceapă operația de spălare cu întârzieri între "3h, 6h, 9h, 12h".

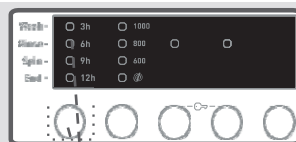

### Pentru utilizarea funcției "start intarziat":

- Apăsați o singură dată butonul aferent funcției.
- Led-ul de "3 h" va apărea.
- Apăsați pe butonul de întârziere până când se activează timpul la care doriți să înceapă spălarea.
- Pentru activarea funcției "start intarziat" va trebui să apăsați pe orice alt buton auxiliar pe care doriți cu excepția butonului "Start/Așteptare".

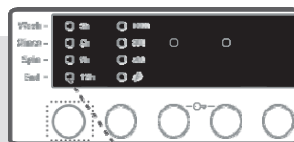

## CAPITOLUL-5: PREGĂTIREA PRELIMINARĂ PENTRU SPĂLARE FUNCTII AUXILIARE

Dacă ați omis să setați funcția “start întârziat” o puteți activa prin apăsarea butonului aferent acestei funcții.

Dacă doriți să anulați funcția “start întârziat”, trebuie să apăsați o singură dată iar simbolul nu va mai clipi pe afișajul electronic.

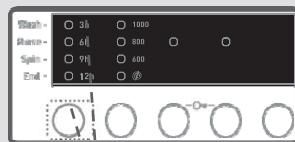

Pentru a rula această funcție, mașina trebuie să fie pusă în funcțiune prin apăsarea butonului Start/Pauză.

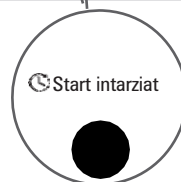

## CAPITOLUL-5: PREGĂTIREA PRELIMINARĂ PENTRU SPĂLARE FUNCȚII AUXILIARE

### 2- Selectarea vitezei de rotație

Puteți seta rotațiile pentru rufele dumneavoastră prin butonul de setare a vitezei de rotație.

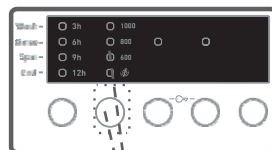

Atunci când alegeți un program nou, viteza maximă de rotație a programului pe care l-ați ales va fi expusă pe afișajul vitezei de rotație.

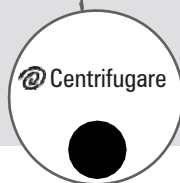

Puteți reduce treptat viteza de rotație, între opțiunea de anulare a rotațiilor și viteza maximă de rotație a programului selectat, prin apăsarea butonului 

Dacă ați trecut de viteza de rotație pe care doreați să o selectați, vă puteți întoarce la viteza căutată, ținând apăsat butonul de reglare a vitezei rotațiilor.

## CAPITOLUL-5: PREGĂTIREA PRELIMINARĂ PENTRU SPĂLARE FUNCȚII AUXILIARE

### 2- Fără centrifugare (\*)

Dacă nu doriți să efectuați centrifugare asupra rufelor, puteți utiliza această funcție auxiliară.

Prin apăsarea butonului fără centrifugare (simbolul ) atunci când lumina led-ului simbolului se aprinde.

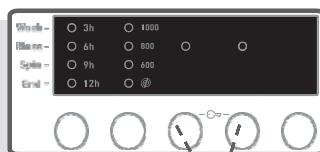

(\*) Depinde de model



## CAPITOLUL-5: PREGĂTIREA PRELIMINARĂ PENTRU SPĂLARE FUNCTII AUXILIARE

### 3- Anti- Allergic(\*)

În programele unde această funcție auxiliară este activă, mașina dumneavoastră va efectua o operațiune suplimentară de clătire a rufelor înainte de ultima operațiune de clătire.

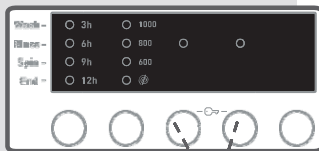

Dumneavoastră puteți activa programul prin apăsarea butonului funcției auxiliare de clătire suplimentară în momentul când led-ul roșu al simbolului  se aprinde.





(\*) Depinde de model

## CAPITOLUL-5: PREGĂTIREA PRELIMINARĂ PENTRU SPĂLARE FUNCȚII AUXILIARE

### 4- Călcare ușoară(\*)

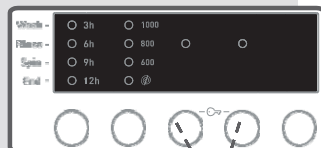
Prin activarea acestei funcții auxiliare, dumneavoastră puteți permite rufelor să aibe mai puține cute la sfarsitul operațiunii de spălare



Dumneavoastră puteți activa programul prin apăsarea butonului funcției auxiliare de calcare usoara în momentul când led-ul roșu simbolului  se aprinde.





(\*) Depinde de model

## CAPITOLUL-5: PREGĂTIREA PRELIMINARĂ PENTRU SPĂLARE FUNCȚII AUXILIARE

### 5- Prespălare(\*)

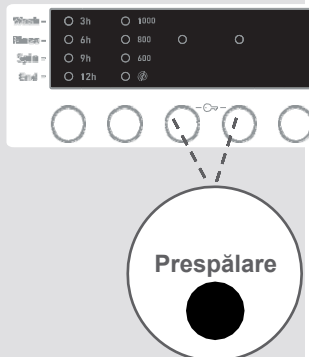
Dumneavoastră vă puteți expune rufele cu grad mărit de murdărire la operațiuni de prespălare înainte de spălarea principală prin utilizarea acestei funcții suplimentare. În momentul când utilizați această funcție, dumneavoastră trebuie să introduceți detergent în compartimentul de prespălare al sertarului de detergent.



Dumneavoastră puteți activa programul prin apăsarea butonului funcției auxiliare în momentul când led-ul roșu al simbolului  se aprinde.

(\*) Depinde de model

## CAPITOLUL-5: PREGĂTIREA PRELIMINARĂ PENTRU SPĂLARE FUNCȚII AUXILIARE

### 6- Clătire suplimentară(\*)

Puteți efectua operațiuni suplimentare de clătire ale rufelor prin utilizarea acestei funcții suplimentare.

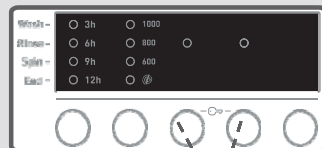

Dumneavoastră puteți activa programul prin apăsarea butonului funcției auxiliare de clătire suplimentară în momentul când led-ul roșu al simbolului  se aprinde.



(\*) Depinde de model

## CAPITOLUL-5: PREGĂTIREA PRELIMINARĂ PENTRU SPĂLARE FUNCȚII AUXILIARE

### 7- Spălare la rece(\*)

Dumneavoastră puteți utiliza această funcție auxiliară în momentul când spălați rufele utilizând apă rece.

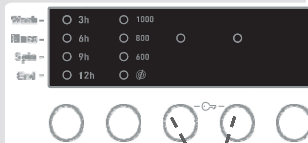

Dumneavoastră puteți activa programul prin apăsarea butonului funcției auxiliare de clătire suplimentară în momentul când led-ul roșu al simbolului \* se aprinde.

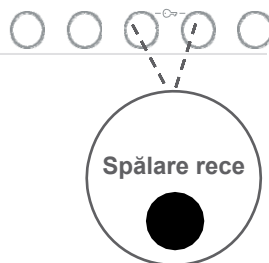

(\*) Depinde de model

## CAPITOLUL-5: PREGĂTIREA PRELIMINARĂ PENTRU SPĂLARE FUNCȚII AUXILIARE

### 8- Spălare rapidă(\*)

Prin utilizarea acestei funcții auxiliare, dumneavoastră puteți spăla rufele într-o perioadă mai scurtă de timp și să consumați mai puțină energie și apă.

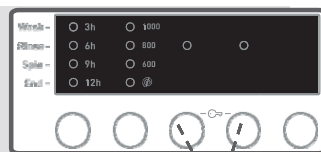

Spălare  
rapidă

Dumneavoastră puteți activa programul prin apăsarea butonului funcției auxiliare de clătire suplimentară în momentul când led-ul roșu al simbolului  se aprinde.

**NOTĂ: În cazul în care introduceți jumătate sau mai puțin de jumătate din capacitatea de spălare a programului pe care dumneavoastră l-ați selectat în mașină, aceasta va detecta încărcarea redusă iar programul pe care l-ați selectat va spăla rufele într-un timp mai scurt pentru a consuma mai puțină apă și energie. În momentul când mașina detectează jumătate de încărcare, led-ul simbolului  se va aprinde automat**

(\*) Depinde de model

## CAPITOLUL-5: PREGĂTIREA PRELIMINARĂ PENTRU SPĂLARE FUNCȚII AUXILIARE

### 9- Buton Start/Pauză

Prin apăsarea butonului Pornire/Pauză, dumneavoastră puteți porni programul pe care l-ați selectat sau suspenda programul care funcționează. Dacă comutați mașina în modul standby, ledul Start/Pauza de pe afișajul electronic va clipi.

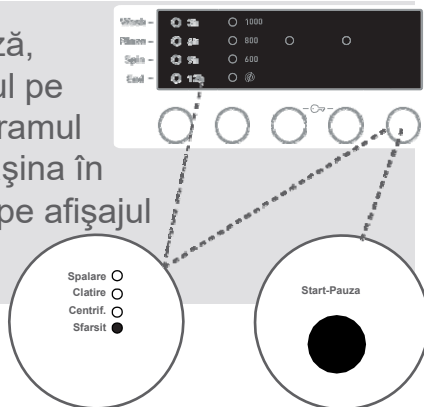

## CAPITOLUL-5: PREGĂTIREA PRELIMINARĂ PENTRU SPĂLARE (BLOCARE PENTRU COPII)

Pentru a evita caprogramului să fie afectat dacă butoanele sunt apăstate sau butonul programului este rotit în momentul efectuării operațiunii de spălare puteți utiliza funcția care permite blocarea în program (blocare pentru copii).

Blocarea pentru copii va fi activată în cazul apăsării pe ambele funcții auxiliare 3 și 4 în același timp pentru mai mult de 3 secunde. În momentul activării, puteți vedea led-urile funcțiilor auxiliare pe afișaj.

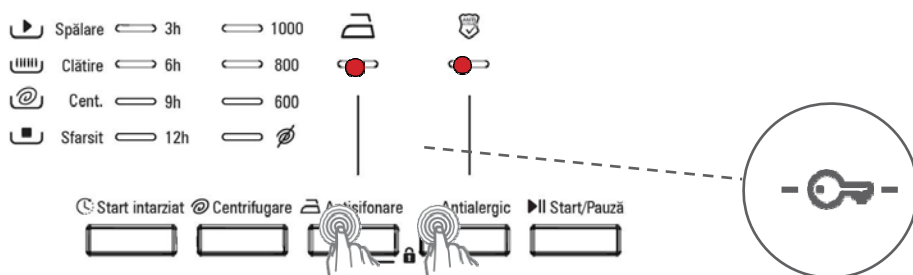

Dacă apăsați orice buton în momentul când blocarea pentru copii este activă, led-urile funcției suplimentare vor clipi pe afișaj.

În timp ce funcția de blocare pentru copii este activă și programul funcționează, butonul de program se află în poziția ANULARE și un alt program este selectat, programul selectat anterior își va rezuma funcția de unde s-a oprit.

Pentru a-l dezactiva, este suficient să apăsați pe aceleași butoane timp de 3 secunde. Atunci când blocarea pentru copii este dezactivată, led-urile funcțiilor suplimentare vor clipi pe afișaj.



## CAPITOLUL-5: PREGĂTIREA PRELIMINARĂ PENTRU SPĂLARE (ANULAREA PROGRAMULUI)

**Dacă doriți să anulați orice program în timpul funcționării:**

- 1- Comutați butonul programului în poziția "ANULARE".
- 2- Mașina dumneavoastră va opri operațiunea de spălare și programul se va anula.
- 3- Pentru a evacua apa acumulată în mașină, comutați butonul programului la orice alt program.
- 4- Mașina va efectua operațiunile de evacuare necesare și anula programul.
- 5- Dumneavoastră puteți rula mașina prin selectarea a unui nou program.

## CAPITOLUL-5: PREGĂTIREA PRELIMINARĂ PENTRU SPĂLARE (SFARSITUL PROGRAMULUI)

Mașina se va opri atât timp cât programul pe care l-ați selectat se finalizează

- Led-ul de Sfarsit va clipi pe panoul de afișaj.

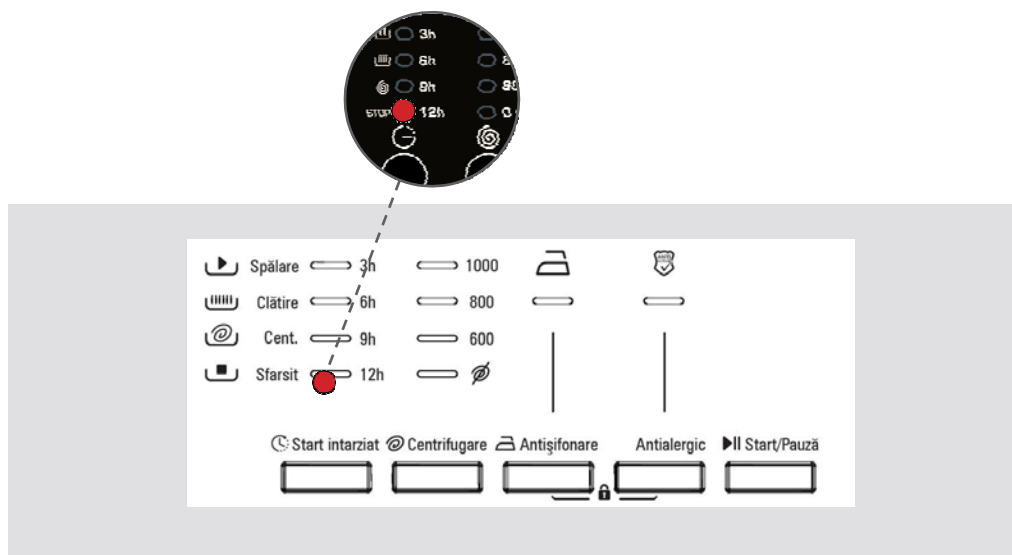

- Dumneavoastră puteți deschide ușa mașinii și puteți scoate rufe.

- Lăsați ușa mașinii deschisă pentru a permite componentelor interne ale mașinii să se usuce după scoaterea rufelor.

- Comutați butonul programului în poziția ANULARE

- Decuplați mașina.

- Opriți robinetul de apă.

## CAPITOLUL -6: TABEL DESCRIERE PROGRAME

### BUMBAC 90°

Temperatură de spălare (°C)	90°
Capacitate maximă de rufe uscate (kg)	7,0
Compartiment de detergent	2
Durata programului (Min.)	180
Tip de rufă / Descriere	Foarte murdare, bumbac și textile din blană artificială. (Lenjerie intimă, in, față de masă, prosop (maxim 3,5 kg), pijamale, etc.

### Bumbac prespălare

Temperatură de spălare (°C)	60°
Capacitate maximă de rufe uscate (kg)	7,0
Compartiment de detergent	1&2
Durata programului (Min.)	171
Tip de rufă / Descriere	Bumbac murdare și textile din blană artificială. (Lenjerie intimă, in, față de masă, prosop (maxim 3,5 kg), pijamale, etc.

**NOTĂ: DURATA PROGRAMULUI SE POATE MODIFICA CONFORM CU CANTITATEA DE RUFEE, APĂ, TEMPERATURA AMBIENTALĂ ȘI FUNCȚIILE SUPLIMENTARE SELECTATE.**

## CAPITOLUL -6: TABEL DESCRIERE PROGRAME

### BUMBAC ECO

Temperatură de spălare (°C)	60°
Capacitate maximă de rufe uscate (kg)	7,0
Compartiment de detergent	2
Durata programului (Min.)	230
Tip de rufă / Descriere	Bumbac murdare și textile din blană artificială. (Lenjerie intimă, in, față de masă, prosop (maxim 3,5 kg), pijamale, etc.

### BUMBAC 40 C°

Temperatură de spălare (°C)	40°
Capacitate maximă de rufe uscate (kg)	7,0
Compartiment de detergent	2
Durata programului (Min.)	224
Tip de rufă / Descriere	Bumbac murdare și textile din blană artificială. (Lenjerie intimă, in, față de masă, prosop (maxim 3,5 kg), pijamale, etc.

**NOTĂ: DURATA PROGRAMULUI SE POATE MODIFICA CONFORM CU CANTITATEA DE RUFEE, APĂ, TEMPERATURA AMBIENTALĂ ȘI FUNCȚIILE SUPLIMENTARE SELECTATE.**

## CAPITOLUL -6: TABEL DESCRIERE PROGRAME

### ECO 20°

Temperatură de spălare (°C)	20°
Capacitate maximă de rufe uscate (kg)	3,5
Compartiment de detergent	2
Durata programului (Min.)	96
Tip de rufă / Descriere	Mai puțin murdare, bumbac și textile din in (lenjerie intimă, in, față de masă, prosop (maxim kg), pijamale, etc.)

### SINETICE

Temperatură de spălare (°C)	40°
Capacitate maximă de rufe uscate (kg)	3,5
Compartiment de detergent	2
Durata programului (Min.)	89
Tip de rufă / Descriere	Foarte murdare sau textile din amestec sintetic (Șosete din nailon, cămăși, bluze, pantaloni sintetici, etc).

**NOTĂ: DURATA PROGRAMULUI SE POATE MODIFICA CONFORM CU CANTITATEA DE RUFЕ, APĂ, TEMPERATURA AMBIENTALĂ ȘI FUNCȚIILE SUPLIMENTARE SELECTATE.**

## CAPITOLUL -6: TABEL DESCRIERE PROGRAME

### LÂNĂ

Temperatură de spălare (°C)	30°
Capacitate maximă de rufe uscate (kg)	2,5
Compartiment de detergent	2
Durata programului (Min.)	42
Tip de rufă / Descriere	Rufe din lână a caror eticheta permite spalarea la masina

### CLĂTIRE

Temperatură de spălare (°C)	-
Capacitate maximă de rufe uscate (kg)	7,0
Compartiment de detergent	-
Durata programului (Min.)	36
Tip de rufă / Descriere	După sfarsitul operațiunii de clătire, dacă doriți să clătiți suplimentar rufe, dumneavoastră puteți utiliza acest program pentru orice fel de rufă.

**NOTĂ: DURATA PROGRAMULUI SE POATE MODIFICA CONFORM CU CANTITATEA DE RUFEE, APĂ, TEMPERATURA AMBIENTALĂ ȘI FUNCȚIILE SUPLIMENTARE SELECTATE.**

## CAPITOLUL -6: TABEL DESCRIERE PROGRAME

### CENTRIFUGARE

Temperatură de spălare (°C)	-
Capacitate maximă de rufe uscate (kg)	7,0
Compartiment de detergent	-
Durata programului (Min.)	15
Tip de rufă / Descriere	După sfarsitul operațiunii de spălare, dacă doriți să centrifugați suplimentar rufele, dumneavoastră puteți utiliza acest program pentru orice fel de rufe.

### DELICATE/SPĂLARE MANUALĂ

Temperatură de spălare (°C)	30°
Capacitate maximă de rufe uscate (kg)	2,5
Compartiment de detergent	2
Durata programului (Min.)	90
Tip de rufă / Descriere	Rufe recomandate pentru spălare manuala sau rufe sensibile.

**NOTĂ: DURATA PROGRAMULUI SE POATE MODIFICA CONFORM CU CANTITATEA DE RUFEE, APĂ, TEMPERATURA AMBIENTALĂ ȘI FUNCȚIILE SUPLIMENTARE SELECTATE.**

## CAPITOLUL -6: TABEL DESCRIERE PROGRAME

### ÎMBRĂCĂMINTE SPORTIVĂ

Temperatură de spălare (°C)	30°
Capacitate maximă de rufe uscate (kg)	3,5
Compartiment de detergent	2
Durata programului (Min.)	80
Tip de rufă / Descriere	Imbracaminte sport.

### MIX

Temperatură de spălare (°C)	30°
Capacitate maximă de rufe uscate (kg)	3,5
Compartiment de detergent	2
Durata programului (Min.)	80
Tip de rufă / Descriere	Bumbac murdare, sintetice, colorate și textile din blană artificiale pot fi spălate împreună.

**NOTĂ: DURATA PROGRAMULUI SE POATE MODIFICA CONFORM CU CANTITATEA DE RUFEE, APĂ, TEMPERATURA AMBIENTALĂ ȘI FUNCȚIILE SUPLIMENTARE SELECTATE.**



## CAPITOLUL -6: TABEL DESCRIERE PROGRAME

### BLUZE / CĂMĂȘI

Temperatură de spălare (°C)	60°
Capacitate maximă de rufe uscate (kg)	3,5
Compartiment de detergent	2
Durata programului (Min.)	112
Tip de rufă / Descriere	Bumbac murdare, sintetice și cămăși din amestec sintetic și bluze pot fi spălate împreună.

### ZILNIC 60 min.

Temperatură de spălare (°C)	60°
Capacitate maximă de rufe uscate (kg)	3,0
Compartiment de detergent	2
Durata programului (Min.)	60
Tip de rufă / Descriere	Dumneavoastră puteți spăla îmbrăcămintea din bumbac murdară, colorată sau textile la 60°C în 60 minute.

Dacă aveți funcția auxiliară de spălare rapidă în mașina dumneavoastră, atunci introduceți 2kg sau mai puține de rufe în mașină, mașina va spăla automat rufele timp de 30 de minute.

**NOTĂ: DURATA PROGRAMULUI SE POATE MODIFICA CONFORM CU CANTITATEA DE RUFEE, APĂ, TEMPERATURA AMBIENTALĂ ȘI FUNCȚIILE SUPLIMENTARE SELECTATE.**

## CAPITOLUL -6: TABEL DESCRIERE PROGRAME

### RAPID 15 min.

Temperatură de spălare (°C)	30°
Capacitate maximă de rufe uscate (kg)	2,0
Compartiment de detergent	2
Durata programului (Min.)	15
Tip de rufă / Descriere	Dumneavoastră puteți spăla rufele cu grad mic de murdărire, bumbacul, coloratele și materialele textile din blană artificială în doar 15 minute.

**REȚINEȚI:** Deoarece în acest program, perioada de spălare este mică, o cantitate mai mică de detergent trebuie utilizată în comparație cu celelalte programe. Perioada programului va crește dacă mașina detectează o încărcare neechilibrată. Dumneavoastră puteți deschide ușa mașinii la 2 minute după sfârșitul operațiunii de spălare. (Durata de 2 minute necesară pentru deschiderea ușii mașinii nu este inclusă în perioada de spălare).

**NOTĂ: DURATA PROGRAMULUI SE POATE MODIFICA CONFORM CU CANTITATEA DE RUFEE, APĂ, TEMPERATURA AMBIENTALĂ ȘI FUNCȚIILE SUPLIMENTARE SELECTATE.**

## CAPITOLUL -7: ÎNTREȚINEREA ȘI CURĂȚAREA MAȘINII (AVERTISMENT)



Înainte de începerea operațiunilor de întreținere și curățare a mașinii, decuplați-o.

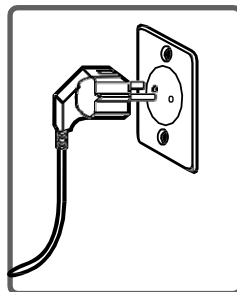

Înainte de începerea operațiunilor de întreținere și curățare, închideți robinetul.

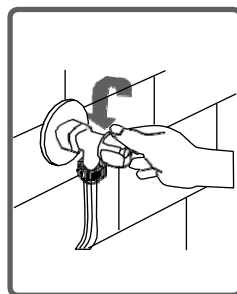

**AVERTISMENT: Componentele mașinii pot fi avariate dacă substanțe de curățat cu agenți solvenți sunt utilizați.**

**Nu utilizați materiale de curățare cu agenți solvenți.**

## CAPITOLUL -7: ÎNTREȚINEREA ȘI CURĂȚAREA MAȘINII (FILTRELE DE ADMISIE A APEI)

Filtrele pentru evitarea accesului în cuva a impuritatilor din apă sunt disponibile ambele pe partea robinetului și la capetele valvelor de apă împreună cu furtunul de admisie a apei.

Dacă mașina nu poate lua o cantitate suficientă de apă în ciuda deschiderii complete a robinetului, aceste filtre trebuie să fie curățate.

Este recomandat să curățați filtrele o dată la fiecare 2 luni.

- Detașați furtunurile de admisie a apei.
- Scoateți filtrele de pe valvele de admisie a apei cu ajutorul cleștilor și apoi curățați cu o perie în apă.
- Dezasamblați manual filtrele furtunurilor de admisie a apei de pe partea robinetului și curățați-le
- După ce filtrele au fost curățate, puteți să le montați în același mod, dar urmând pașii invers.

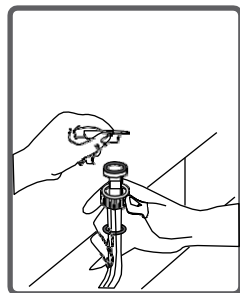
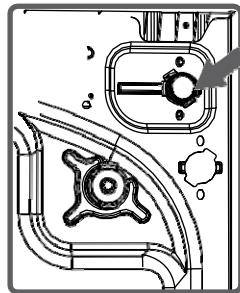

### AVERTISMENT:

Filtrele valvelor de admisie a apei pot fi înfundate datorită impuritatilor din apă sau lipsa întreținerii necesare; astfel valvele pot fi stricate, cauzând scurgerea apei în mașină în mod continuu.



Aceste defecțiuni care apar datorită acestor motive sunt în afara garanției.

## CAPITOLUL -7: ÎNTREȚINEREA ȘI CURĂȚAREA MAȘINII (FILTRUL POMPEI)

Un sistem de filtrare care filtrează scamele ce rămân de pe rufe și obiectele mici la intrarea în pompă în timpul operațiunii de evacuare efectuată de mașină, pentru a prelungi durata de viață al pompei. Este recomandat să curățați filtrul pompei o dată la fiecare 2 luni. Pentru curățarea filtrului pompei:

- Pentru a deschide protecția pompei, dumneavoastră puteți utiliza lingurița pentru detergent pudră (\*) sau accesoriul pentru detergent lichid.

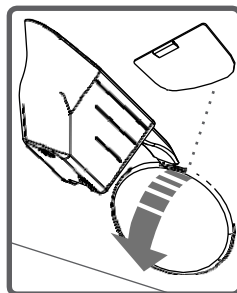

- Fixați accesoriul pentru detergent lichid în fanta protecției pompei și împingeți-o înapoi. Acest lucru va deschide protecția.

- Înainte de deschiderea protecției filtrului, puneți un vas în partea frontală a protecției filtrului pentru preveni scurgerea apei rămase din mașină.

- Slăbiți protecția filtrului în sensul invers al acelor de ceasornic.

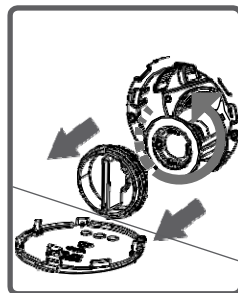

**Rețineți:** Va trebui să pregătiți un vas de colectare a apei ce va trebui golit de mai multe ori datorită cantității de apă din mașină.

(\*) Specificațiile mașinii pot varia depinzând de produsul achiziționat.

## CAPITOLUL -7: ÎNTREȚINEREA ȘI CURĂȚAREA MAȘINII (FILTRUL POMPEI)

- Curățați materialele străine din filtru cu ajutorul unei perii.

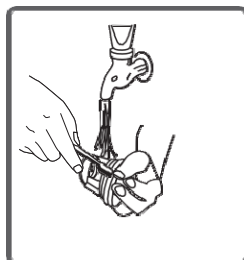

- După curățarea filtrului, montați protecția acestuia și strângeți prin rotirea acesteia în direcția acelor de ceasornic.

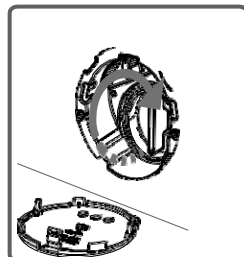

- În timp ce închideți protecția pompei, asigurați-vă că toate componentele părților interioare se potrivesc cu găurile din panoul frontal.

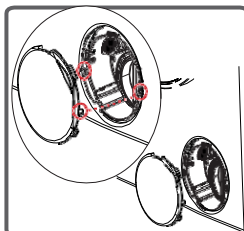

- Dumneavoastră puteți reatașa protecția pompei într-o ordine inversă față de cum ați scos-o.

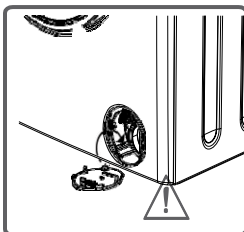

### AVERTISMENT!

Deoarece apa din pompă poate fi fierbinte, așteptați până ce se răcește.

## CAPITOLUL -7: ÎNTREȚINEREA ȘI CURĂȚAREA MAȘINII (SERTARUL PENTRU DETERGENT)

În timp detergenții pot depozita reziduuri în sertarul pentru detergent și carcasa sertarului de detergent.

Pentru a curăța reziduu format, dezasamblați sertarul pentru detergent.

Este recomandat să curățați filtrul pompei o dată la fiecare 2 luni.

Pentru scoaterea sertarului de detergent:

- Trageți de sertarul de detergent până la capăt.
- Trageți în continuare prin apăsarea secțiunii prezentate mai jos din sertarul de detergent și apoi desurubați sertarul de detergent.

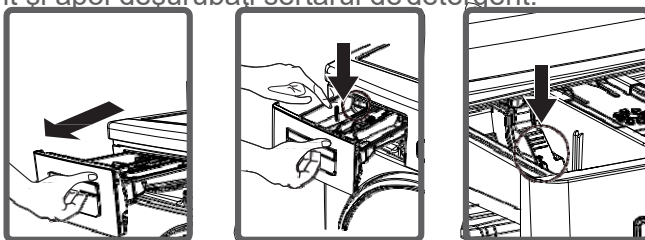

- Curățați-l cu ajutorul unei perii.
- Colectați reziduurile în carcasa sertarului pentru detergent fără a le scăpa în mașină.
- Ansamblați sertarul după uscarea acestuia cu un prosop sau material textil uscat.
- Nu spălați sertarul pentru detergent în mașina de spălat vase.



### Accesorii pentru detergent lichid (\*)

Demontați în scopul curățării și întreținerii accesoriul pentru detergent lichid după cum este prezentat în figura și curățați bine reziduurile de detergent. Puneți accesoriul înapoi. Asigurați-vă că nu sunt reziduuri în interior.

(\*) Specificațiile tehnice pot varia depinzând de produsul achiziționat.

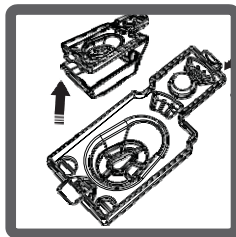
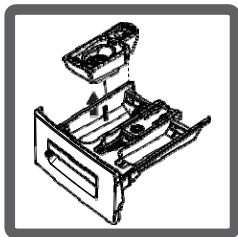

**In cazul in care balsamul nu mai este preluat in timpul spalarii:**  
Dezasamblați sertarul pentru detergent. Dezasamblați și curățați reziduurile de balsam complet. După curățare remontați-l. Verificați dacă este poziționat corespunzător.

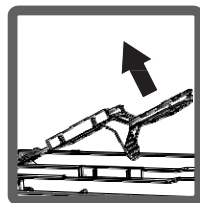
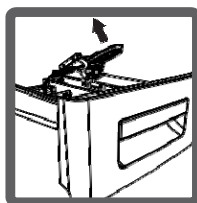
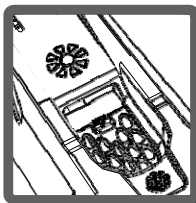

### Corp

Curățați corpul exterior al mașinii cu ajutorul apei calde și agenți de curățare non-inflamabili care nu vor șlefui corpul mașinii. După clătirea cu puțină apă, uscați-l cu ajutorul unui material textil uscat și moale.

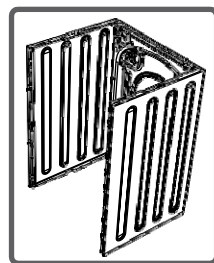

### Tambur

Nu lăsați obiecte metalice cum ar fi ace, agrafe, monezi etc. în mașină. Aceste obiecte duc la formarea de pete de rugină pe tambur. Pentru curățarea unor astfel de pete, utilizați un agent de curățare fără clor și urmați instrucțiunile producătorilor agentului de curățare. Nu utilizați niciodată burete de sârmă sau obiecte dure puternice pentru curățarea petelor de rugină.

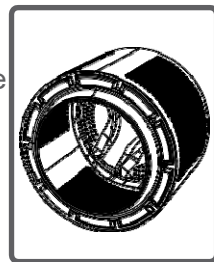



## CAPITOLUL -9: DEPANARE

Toate operațiunile de reparație necesare pentru mașină dumneavoastră trebuie să fie efectuate de către service-ul nostru autorizat. Dacă mașina are nevoie de o reparație sau dacă nu puteți corecta erorile cu ajutorul informațiilor furnizate după cum urmează:

- Decuplați mașina.
- Opriti robinetul.

DEFECȚIUNE	CAUZE POSIBILE	DEPANARE
Mașina nu pornește.	Dacă nu este conectată la prize.	Conectați mașina la priza.
	Siguranțele nu sunt bune.	Înlocuiți siguranțele.
	Oprirea electricității.	Verificați puterea de alimentare.
	Butonul Start/Pauză nu este apăsat.	Apăsați butonul Start/Pauză
	Poziția "stop" a programului	Comutați butonul programului în poziția dorită.
	Ușa mașinii nu este închisă complet.	Închideți ușa.
Mașina nu primește apă.	Robinetul este oprit.	Deschideți robinetul.
	Furtunul de admisie al apei poate fi răsucit.	Verificați furtunul de admisie a apei.
	Furtun de admisie al sertarului de detergent este înfundat.	Curățați filtrele furtunului de admisie a apei. (*)
	Filtru admisie înfundate.	Curățați valvele filtrului de admisie. (*)
	Ușa mașinii nu este închisă complet.	Închideți ușa.

(\*) Consultați capitolul cu privire la întreținere și curățarea mașinii.

## CAPITOLUL -9: DEPANARE

DEFECȚIUNE	CAUZE POSIBILE	DEPANARE
Mașina nu evacuează apa.	Furtun de evacuare înfundat sau răsucit.	Verificați furtunul de evacuare, apoi curățați-l sau dezrăsuciți-l.
	Filtrul pompei înfundat.	Curățați filtrul pompei. (*)
	Rufe așezate neomogen în mașină.	Distribuiți corect rufele dumneavoastră în mașină.
Mașina vibrează.	Picioarușele mașinii nu au fost reglate.	Reglați picioarușele mașinii. (*)
	Suruburile de siguranță montate pentru transport nu sunt dezasamblate.	Dezasamblați suruburile de siguranță a transportului mașinii. (*)
	Cantitate mai mică de rufe în mașină.	Aceasta nu va bloca funcționarea mașinii.
	Mașina este supraîncărcată cu rufe sau acestea nu sunt bine distribuite.	Nu introduceți mai multe rufe decât cantitatea necesară și distribuiți corespunzător rufele în mașină.
	Mașina se sprijină pe o suprafață tare care generează vibrații.	Corectati poziționarea mașinii.

(\*) Consultați capitolul cu privire la întreținere și curățarea mașinii.

## CAPITOLUL -9: DEPANARE

DEFECȚIUNE	CAUZE POSIBILE	DEPANARE
Spumă excesivă este formată în sertarul pentru detergent.	Cantitate excesivă de detergent folosită.	Apăsați butonul Start/Pauză Pentru a elimina formarea de spumă, amestecați o lingură de balsam cu jumătate de litru de apă, și turnați amestecul în sertarul pentru detergent. După 5-10 minute, apăsați din nou butonul Start/Pauză. În următoarea operațiune de spălare, reglați corespunzător doza de detergent.
	Detergent greșit utilizat.	Utilizați detergenți produși doar pentru mașini de spălat automate.
Rezultat de spălare nesatisfăcător.	Gradul de murdarire a rufelor nu corespunde cu programul pe care l-ați ales.	Selectați programul corespunzător pentru gradul de murdarire al rufelor dumneavoastră. (Consultați tabelul de program)
	Cantitate de detergent utilizată insuficient.	Reglați cantitatea de detergent bazată pe cantitatea și gradul de murdarire al rufelor.
	Rufe amplasate în mașină în exces fata de capacitatea maximă.	Cantitatea de rufe nu trebuie să depășească capacitatea maximă indicată în cazul fiecărui program.

## CAPITOLUL -9: DEPANARE

DEFECȚIUNE	CAUZE POSIBILE	DEPANARE
Rezultat de spălare nesatisfăcător.	Apa este dura. (apa cu impurități, apă calcaroasă etc)	Reglați cantitatea de detergent bazată pe instrucțiunile producătorului detergentului.
	Rufe așezate neomogen în mașină.	Distribuiți corect și omogen rufele dumneavoastră în mașină.
De îndată ce mașina este încărcată cu apă, aceasta este evacuată.	Capătul de final al furtunului de evacuare este prea jos pentru mașină.	Setați înălțimea corespunzătoare a furtunului de evacuare a apei. (*)
În timpul spălării, nu apare apă în tambur.	Fără defect. Apa se află în partea neutilizată a tamburului.	_____
Rufele lasă reziduuri de detergent pe acestea.	Particulele nedizolvate ale unor detergenți pot ramane pe rufe.	Efectuați o clătire suplimentară prin setarea mașinii la programul "Clătire", sau curățați petele utilizând o perie după ce acestea s-au uscat.
Pete gri apar pe rufe.	Motivul poate fi ulei, cremă sau alifii.	Aplicați cantitatea maximă de detergent conform producătorului detergentului în următoarea operațiune de spălare.



(\*) Consultați capitolul cu privire la întreținere și curățarea mașinii.

## CAPITOLUL -9: DEPANARE

DEFECȚIUNE	CAUZE POSIBILE	DEPANARE
<p>Operațiunea de centrifugare nu este efectuată sau întârzie.</p>	<p>Fără defect. Sistemul de control al echilibrării încărcării a fost activat.</p>	<p>Sistemul de control al echilibrării încărcării va încerca să distribuie rufele omogen. Operațiunea de centrifugare va porni doar după ce rufele sunt distribuite omogen. Plasați rufele în mașină într-o formă echilibrată pentru următoarea dată.</p>

## CAPITOLUL-10: AVERTISMENTE AUTOMATE DE DEFECTIUNE ȘI MĂSURI CORECTIVE

Mașina dumneavoastră este dotată cu sisteme ce sunt capabile de a urmări precauțiile și avertismentele necesare în cazul unei defecțiuni prin intermediul unei verificări în mod continuu în timpul operațiunilor de spălare.

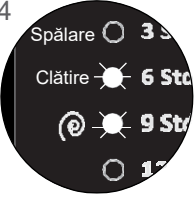
COD DE DEFECTIUNE	DEFECT POSIBIL	ACȚIUNE
E01 	Ușa mașinii este lăsată deschisă.	Închideți ușa. Dacă mașina menține defecțiunea, opriți mașina, decuplați-o și contactați imediat cel mai apropiat service autorizat.
E02 	Presiunea apei sau nivelul apei din interiorul mașinii este scăzut.	Deschideți robinetul. Conexiunea la apa poate fi decuplată. Dacă problema persistă, mașina dumneavoastră se va opri automat după un timp. Dacă problema persistă, opriți robinetul și contactați cel mai apropiat centru autorizat de service.
E03 	Pompa este defectă sau filtrul pompei este înfundat sau conexiunea electrică a pompei este defectă.	Curățați filtrul pompei. Dacă problema persistă, contactați cel mai apropiat centru autorizat de service. (*)
E04 	Mașina are o cantitate excesivă de apă.	Mașina va evacua apa singură. Înainte de operațiunile de evacuare, opriți mașina și decuplați-o. Opriți robinetul și contactați cel mai apropiat centru autorizat de service.

(\*) Consultați capitolul cu privire la întreținere și curățarea mașinii.

**Băuturi alcoolice** Zona pătată trebuie spălată inițial utilizând apă caldă, apoi curățată cu glicerină și apă și apoi clătită cu apă amestecată cu oțet.

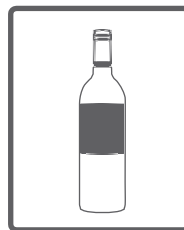

**Cremă de pantofi** Pata trebuie să fie frecată ușor fără avarierea țesăturii și apoi spălată și clătită cu detergent. Dacă nu este eliminată, aceasta trebuie spălată utilizând un amestec obținut din adăugarea unei cantități de alcool (96°) în două cantități de apă, și apoi spălată cu apă caldă.



**Ceai și cafea:** Întindeți zona pătată și turnați apă caldă cât de tare poate materialul să reziste.

Utilizați apoi inalbitor dacă, tipul materialului dumneavoastră, permite.



**Ciocolată și cacao:** După scufundarea rufelor dumneavoastră în apă rece și frecarea cu săpun sau detergent, spălați la temperatură specifică tipului de material. În cazul în care pata de ulei este încă vizibilă, curățați-o cu apă oxigenată (3%).

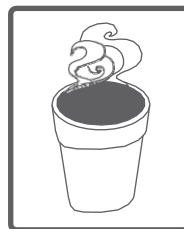

**Pastă de tomate:** După frecarea substanțelor uscate fără avariarea țesăturii, scufundați în apă timp de 30 de minute, și apoi spălați cu detergent.

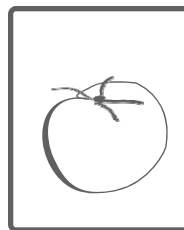

**Ou/Bulion:** Scoateți reziduurile uscate ale petei de pe rufe, și apoi ștergeți cu un burete sau material textil moale scufundat mai întâi în apă rece. Frecați cu detergent, spălați cu înălbitor diluat.

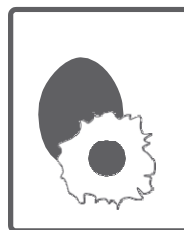

**Pete de vaselină și ulei** Mai întâi stergeti reziduurile. Frecați pata cu detergent și spălați cu apă caldă cu săpun.



**Muștar** Aplicați glicerină pe zona pătată. Frecați cu detergent și spălați. Dacă pata nu a ieșit, ștergeți cu alcool. (Pentru materiale sintetice și colorate, un amestec de o cantitate de alcool la două cantități de apă trebuie să fie utilizat)

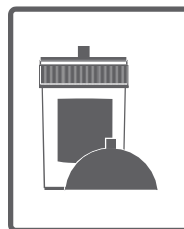



**Fructe:** Întindeți zona pătată și turnați apă rece peste. Nu turnați apă caldă peste pată. Ștergeți cu apă caldă și aplicați glicerină. Permiteți 1-2 ore, ștergeți cu câteva picături de oțet alb, și clătiți.

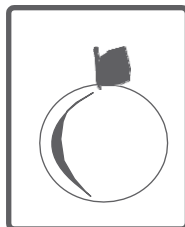

**Pete de iarbă:** Ștergeți zona pătată cu detergent. Dacă tipul materialului permite utilizarea înălbitorului, spălați cu înălbitor. Ștergeți rufe de lână cu alcool. (Pentru materiale colorate, un amestec de o cantitate de alcool pur la două cantități de apă trebuie să fie utilizat)



**Vopsea pe bază de ulei:** Pata trebuie să fie eliminată prin aplicarea diluantului înainte de uscare. Apoi aceasta trebuie ștersă cu detergent și spălată.

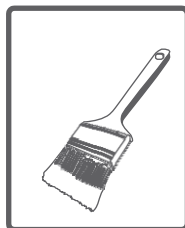

**Pată de arsură:** Dacă rufa permite aplicarea înălbitorului, dumneavoastră puteți adăuga înălbitor în apa de spălare. Pentru îmbrăcăminte din lenjerie, un material textil anterior scufundat în apă oxigenată va trebui să fie plasat peste pată și trebuie călcată după ce s-a mai pus un material textil uscat peste acesta. Acesta trebuie să fie spălat după ce a fost clătit corespunzător.



**Pete de sânge:** Scufundați rufele în apă rece timp de 30 de minute. Dacă pata nu este eliminată, apoi scufundați într-un amestec de apă și amoniac (3 linguri de amoniac în 4 litri de apă) timp de 30 de minute.



**Cremă, înghețată și lapte:** Scufundați rufele dumneavoastră în apă rece și apoi frecăți zona pătată cu detergent. Dacă pata nu este eliminată, aplicați înălbitor potrivit rufelor dvs. (Nu utilizați înălbitor pentru rufele colorate).



**Mucegai:** Petele de mucegai trebuie să fie eliminate cât mai repede posibil. Pata trebuie să fie spălată cu apă cu detergent, totuși dacă nu poate fi scoasă, aceasta trebuie ștersă cu apă oxigenată (3%).

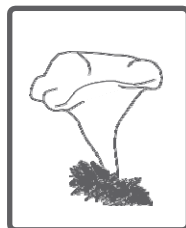

**Cerneala:** Clatiti zona pătată la apă curentă și așteptați până când debitul de apă colorată se oprește. Apoi ștergeți cu apă cu lămâie și detergent, și spălați după 5 minute.

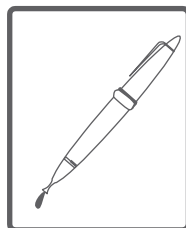

# CAPITOLUL -11: INFORMAȚII PRACTICE CUM SĂ CITIȚI ETICHETA ENERGETICĂ

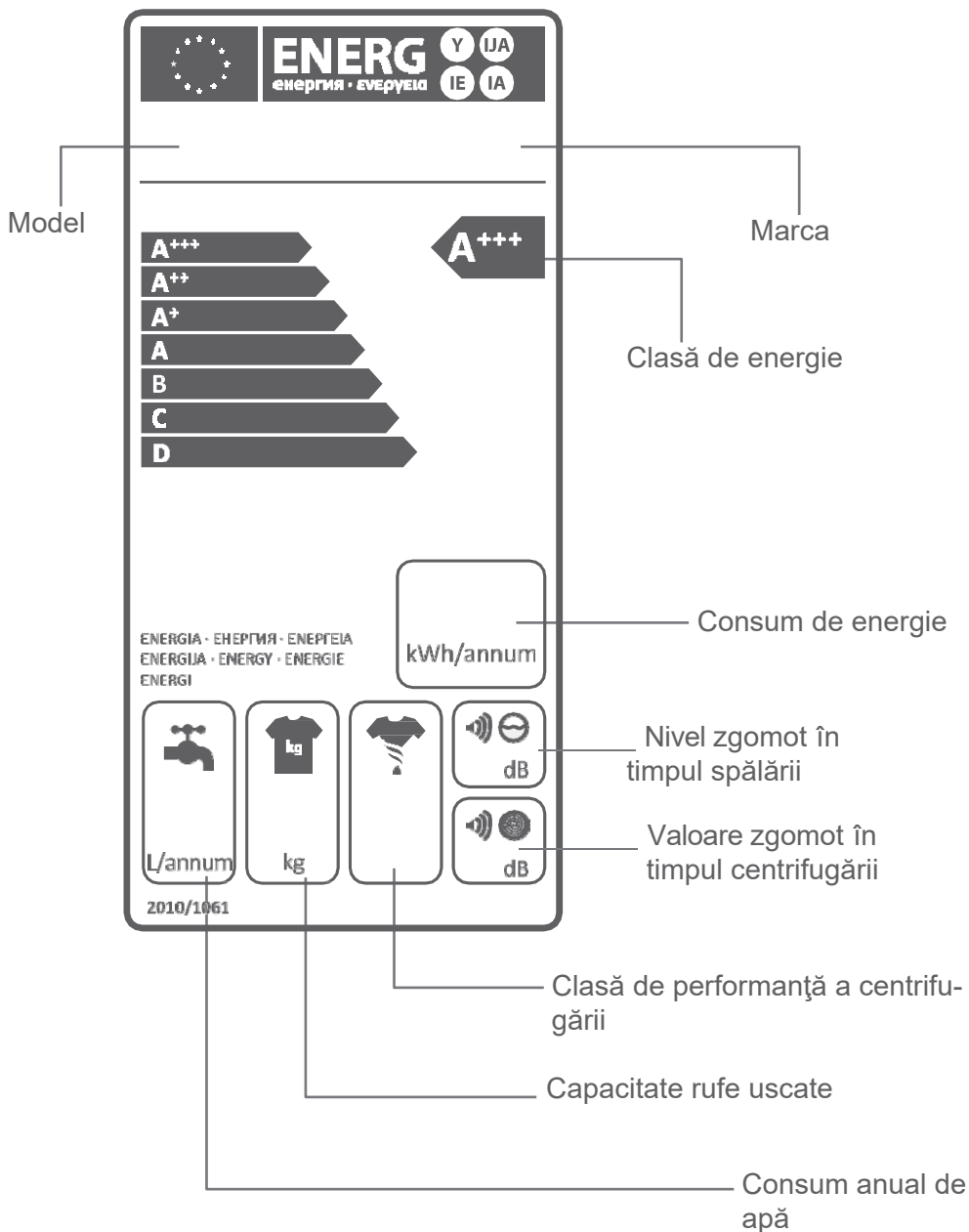

## CAPITOLUL -11: INFORMAȚII PRACTICE CUM SĂ CITIȚI ETICHETA ENERGETICĂ

Consumul de energie și apă poate varia bazat pe presiunea apei, duritatea apei, temperatura apei, temperatură ambientală, cantitate de rufe, selectarea funcției auxiliare, fluctuații de tensiune. Aceasta poate reduce consumul de apă și energie pentru a fi utilizat de către mașina dumneavoastră în momentul când capacitatea propusă pentru programul selectat, spălați rufele mai puțin murdare sau rufele zilnice în programe scurte, efectuați periodic operațiuni de curățare și întreținere, utilizați mașina în intervale corespunzătoare de timp specificate de către furnizorul de electricitate.

**Acest simbol de pe produs sau ambalaj implică faptul că produsul nu trebuie să fie tratat ca deșeu menajer. În schimb, acesta trebuie să fie trimis către centrele de reciclare a echipamentelor electrice și electronice.**

**Dumneavoastră veți contribui la evitarea poluării mediului înconjurător prin asigurarea că produsul este reciclat corespunzător.**

**Pentru informații suplimentare conform reciclării acestui produs, vă rugăm să contactați municipalitatea locală, centrele de reciclare a echipamentelor electrice și electronice sau magazinul de unde ați achiziționat produsul.**



