

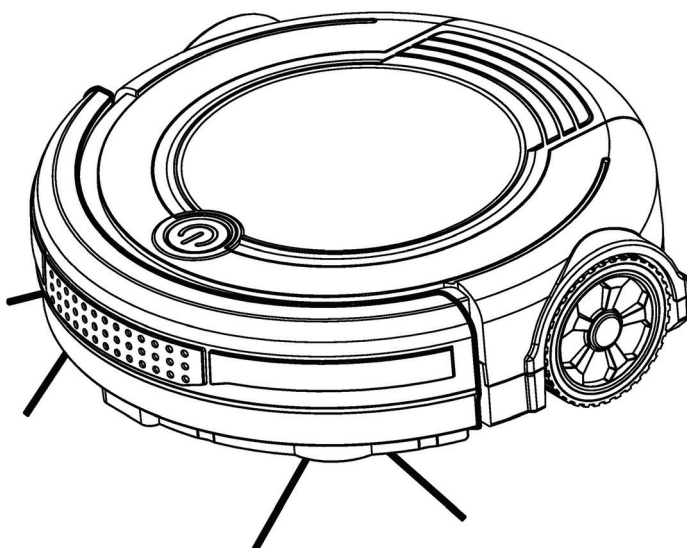

Manual de utilizare

Aspirator robot

MY4523



Vă mulțumim pentru achiziționarea robotului Mamibot. Vă rugăm să citiți cu atenție acest manual de utilizare și să-l păstrați pentru consultări viitoare.

Descrierea aparatului

1. Vedere de sus

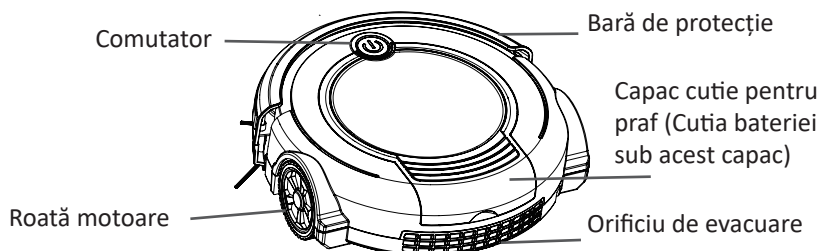

2. Vedere de jos

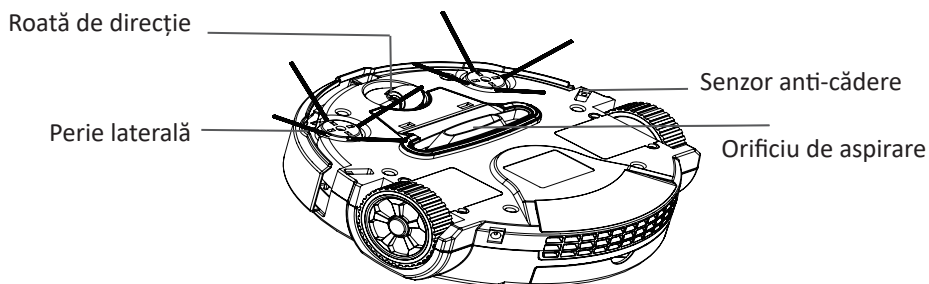

3. Sistem de curățare

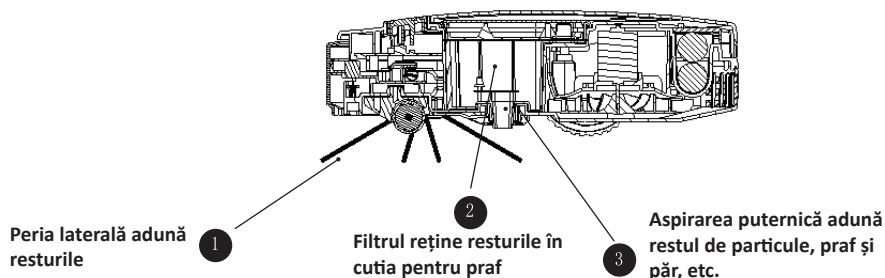

Întreținerea

1 Curățați sau înlocuiți peria laterală

Îndepărtați șurubul periei laterale

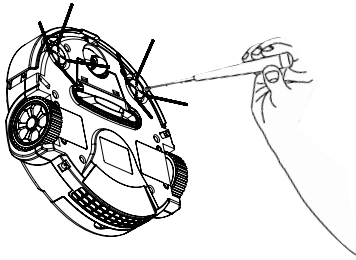

Scoateți peria laterală

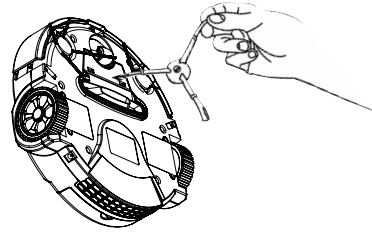

Peria laterală se poate deforma uneori în timpul transportului sau atunci când produsul este utilizat în anumite condiții. Dacă se întâmplă acest lucru, este posibilă revenirea la forma inițială prin introducerea perilor în apă fierbinte.

2 Senzori curățare anti-cădere

Ștergeți cei trei senzori anti-cădere cu o cârpă curată, uscată.

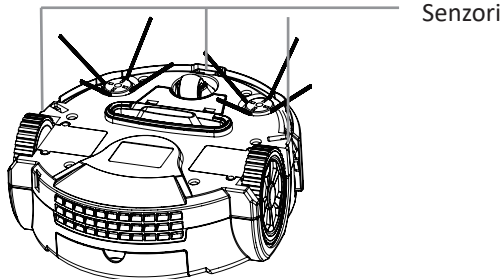

Întreținerea

3 Curățați filtru și recipientul pentru colectarea prafului

- 1 Îndepărtați și goliți recipientul pentru curățarea prafului după fiecare utilizare

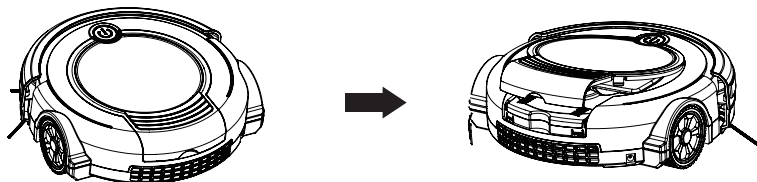

- 2 Curățați recipientul pentru colectarea prafului

A. Împingeți capacul și curățați filtrul

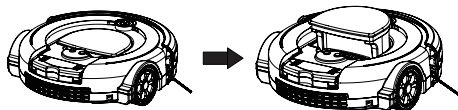

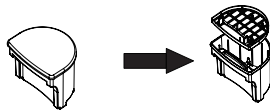

B. Curățați sau înlocuiți filtrul

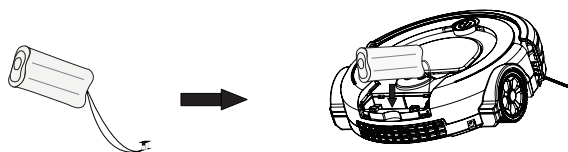

- 4 Îndepărtarea sau instalarea bateriei



Utilizarea

1. Curățare cameră mare: Apăsați (de 2 ori) Butonul Pornire/Oprire  pentru a începe, acesta va curăța timp de 60 de minute și se va opri automat;
2. Curățare cameră mică: Apăsați odată (1 dată) Butonul Pornire/Oprire  pentru a începe, acesta va curăța timp de 30 de minute și se va opri automat

Întrebări frecvente

Î: De ce uneori peria laterală se rotește invers?

R: Atunci când se prinde în obiecte precum ciucurii covoarelor sau fire, peria laterală se poate roti ușor sau pentru scurt timp invers pentru a se elibera. Acest lucru se poate întâmpla și cu covoarele groase sau cu fir lung. Dacă se întâmplă acest lucru pe pardoseli tari sau când sunt prezenți ciucuri sau fire, peria laterală trebuie curățată. Utilizând o șurubelniță mică, mai întâi scoateți șurubul din centrul periei laterale, apoi îndepărtați complet părul și resturile adunate în jurul barei periei laterale. După curățare, reinstalați corect peria laterală.

Î: De ce uneori MY4523 emite un sunet pițigăiat?

R: Atunci când periile întâlnesc obiecte precum ciucurii covoarelor sau fire, periile își vor schimba direcția pentru scurt timp pentru a se elibera. Această acțiune cauzează emiterea sunetului pițigăiat care poate fi auzit cam odată pe secundă până la eliberarea periiilor. Dacă MY4523 emite acest sunet când nu sunt prezenți ciucuri sau fire, peria principală/peria laterală trebuie curățată.

Î: De ce MY4523 nu încetinește atunci când se apropie de anumite obstacole?

R: MY4523 utilizează tehnologia Bară de protecție cu atingere ușoară pentru a identifica pereții și alte obstacole, permițându-i să încetinească și să atingă ușor obstacolele cu bara de protecție înainte de a-și schimba direcția. Poate fi mai puțin efectiv în detectare și încetinire în cazul suprafețelor foarte întunecate sau negre sau în cazul obiectelor care au o lățime mai mică de doi inci.

Curăță diferite tipuri de pardoseli

- MY4523 funcționează pe lemn, covoare, gresie, vinilin și linoleum și se reglează automat în funcție de diferitele tipuri de podele.
- MY4523 detectează automat scările și alte pante. S-ar putea să se blocheze atunci când se confruntă cu margini rotunjite și ar putea aluneca pe suprafețe deosebit de alunecoase.

Sistem anti-încălcire

MY4523 nu se va agăța de cabluri, franjuri sau ciucuri ai covorului. La detectarea aspirării unui cablu sau a unui ciucure, oprește automat periile principale sau peria laterală și încearcă să se elibereze. Poate emite un zgomot de clic la activarea anti-încălcirii.

Instrucțiuni importante de siguranță

- Acest aparat trebuie utilizat doar pentru curățenia casnică, așa cum este descris în manualul de instrucțiuni.
- Opriiți întotdeauna și îndepărtați încărcătorul din priză înainte de a curăța aparatul sau înainte de a efectua sarcini de întreținere.
- Acest aparat poate fi utilizat de copiii peste 16 ani și de persoane cu capacități fizice, senzoriale sau mentale reduse sau lipsite de experiență și cunoștințe, doar dacă sunt supravegheate sau au fost instruite cu privire la utilizarea aparatului într-un mod sigur și înțeleg pericolul implicat. Copiii nu se vor juca cu aparatul.
- În cazul în care cablul de alimentare este deteriorat, opriți imediat utilizarea aparatului. Pentru a evita un risc pentru siguranță, cablul de alimentare trebuie înlocuit de un tehnician autorizat.
- Dacă zona ce trebuie curățată este prevăzută cu balcon, trebuie utilizată o barieră fizică pentru a împiedica accesul în balcon și a asigura o funcționare sigură.
- Supravegheați copiii mici și animalele de companie în timpul funcționării aspiratorului.
- Utilizați numai încărcătorul original furnizat împreună cu aparatul. Verificați dacă tensiunea dumneavoastră de alimentare este aceeași cu cea menționată pe încărcător.
- Scurgeri de la celulele bateriei pot apărea sub condiții de utilizare sau de temperaturi extreme. Dacă lichidul intră în contact cu pielea, spălați repede cu apă. Dacă lichidul intră în contact cu ochii, spălați imediat cu apă curată timp de minimum 10 minute. Consultați medicul.
- Este normal ca încărcătorul să devină cald la atingere în timpul încărcării. Nu aspirați obiecte dure sau ascuțite, chibrituri, cenușă fierbinte, chiștocuri sau alte obiecte similare.
- Nu pulverizați sau nu aspirați lichide inflamabile, lichide de curățare, aerosoli sau vaporii acestora.
- Nu continuați utilizarea aparatului sau a încărcătorului dacă se constată vreo defecțiune.
- Pentru a asigura funcționarea continuă sigură și eficientă a acestui aparat, recomandăm ca întreținerea sau reparațiile să fie efectuate de tehnicieni autorizați.
- Nu înlocuiți bateriile robotului cu baterii nereîncărcabile.
- La finalul duratei de viață, eliminați bateria. Dacă aparatul este eliminat, trebuie mai întâi ca bateriile să fie îndepărtate. La îndepărtarea bateriei, acesta trebuie deconectat de la rețeaua electrică.

Probleme	Cauze și Soluții
Robotul pentru curățare nu funcționează	<ul style="list-style-type: none"> * Verificați dacă robotul pentru curățare este pornit. * Verificați dacă recipientul pentru praf, filtrul și motorul sunt sau nu curate. * Verificați dacă robotul pentru curățare trebuie încărcat.

Puterea de curățare este slabă	<p>Opriți aparatul și:</p> <ul style="list-style-type: none"> * Goliți recipientul pentru praf. * Verificați și curățați filtrul și motorul. * Verificați și curățați periile pentru podele. * Verificați și curățați senzorii. * Verificați și curățați roțile motoare.
Robotul pentru curățare este foarte zgomotos în timp ce este înclinat	<ul style="list-style-type: none"> * Curățați recipientul pentru praf și filtrul. * Verificați periile și roțile motoare de praf și resturile.
Robotul pentru curățare se oprește din funcționare/curăță intermitent	<ul style="list-style-type: none"> * Verificați setarea modului de curățare. * Fără putere, încărcați motorul și utilizați-l din nou.
Robotul pentru curățare nu detectează scările	<ul style="list-style-type: none"> * Verificați și curățați senzorii.
Robotul pentru curățare este blocat	<ul style="list-style-type: none"> * Robotul pentru curățare va încerca să se elibereze singur, dar în anumite cazuri este necesară asistență manuală.

Specificații:

Model Nr.: MY4523 Moduri de curățare: 3 moduri (marginie, spirală, aleatoriu)
 Baterie: 7.4V 2600mAh Litiu Timp de încărcare: 3-4 ore
 Timp de funcționare: 80-100min Dimensiuni: 25*24.5*7.6cm
 Adaptor: AC100-240V 50/60Hz Recipient pentru praf: 0.28l
 Nivel de zgomot: <60dB Curățarea suprafețelor multiple: din lemn, marmură, ceramică, etc.

Calitate

Unitățile de producție au fost evaluate independent de către Partea autorizată pentru managementul calității și producției.



AVERTISMENT: Acest aparat poate fi utilizat de către copiii cu vârstă de peste 8 ani și de către persoane cu capacități fizice, senzoriale sau mentale reduse sau lipsite de experiență și de cunoștințe, dacă acestea au fost supravegheate sau pregătite în vederea utilizării aparatului în condiții de siguranță și dacă înțeleg riscurile asociate. Copiii nu se vor juca cu aparatul. Curățarea și întreținerea nu vor fi realizate de către copii nesupravegheați.



RECICLAREA ECHIPAMENTELOR ELECTRICE ȘI ELECTRONICE UZATE

Acest simbol prezent pe produs sau pe ambalaj semnifică faptul că produsul respectiv nu trebuie tratat ca un deșeu menajer obișnuit. Nu aruncați aparatul la gunoiul menajer la sfârșitul duratei de funcționare, ci duceți-l la un centru de colectare autorizat pentru reciclare. În acest fel veți ajuta la protejarea mediului înconjurător și veți putea împiedica eventualele consecințe negative pe care le-ar avea asupra mediului și sănătății umane.

Pentru a afla adresa celui mai apropiat centru de colectare :

Contactați autoritățile locale;

Accesați pagina de internet: www.mmediu.ro

Solicitați informații suplimentare la magazinul de unde ați achiziționat produsul



Acest aparat este conform cu standardele Europene de securitate și conformitate electromagnetică

RoHS

Acest produs nu conține materiale periculoase pentru mediul înconjurător (plumb, mercur, cadmiu, crom hexavalent și agenți inflamabili bromurați: PBB și PBDE).



Complet Electro Serv S.A.

- Voluntari- Șos. București Nord, 10 Global City Business Park, Corp 011, et. 10
- Telefon relatii clienti: 0374168303
- email: office@ces.nt.ro
- website: www.myria.ro

DECLARATIE DE CONFORMITATE Nr. 2018/RV644

Noi, Complet Electro Serv S.A., Voluntari- Șos. București Nord, 10 Global City Business Park, Corp 011, et. 10, in calitate de Producator si importator al brandului Myria, marca inregistrata numarul 069058, confirmam ca obiectul declaratiei:

Tip Produs	Brand	Model
Aspirator robot	Myria	MY4523

descrie mai sus, sunt în conformitate cu legislația relevantă de armonizare a Uniunii Europene:

2014/30/EU directiva EMC

2006/35/EU directiva pentru joasa tensiune

2011/65/EU-RoHS

si standardele Europene:

Categorie	Tip Produs	Standarde aplicate
EMC	Aspirator robot	EN 55014-1: 2017 EN 61000-3-2: 2014 EN 61000-3-3: 2013 EN 55014-2: 2015
LVD	Aspirator robot	EN 60335-1:2012 +A11:2014 EN 60335-2-2:2010
RoHS	Aspirator robot	EN 62321

Aparatul poarta marcajul CE respectand toate standardele UE.

Prezenta declarație de conformitate este emisă pe propria răspundere a fabricantului.

Locul si data emiterii declaratiei Bucuresti, 04-06-2018

Cristian Camara
Director Executiv

Bucuresti
04-06-2018

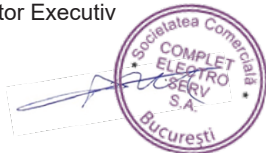



User manual
Robot vacuum cleaner
MY4523

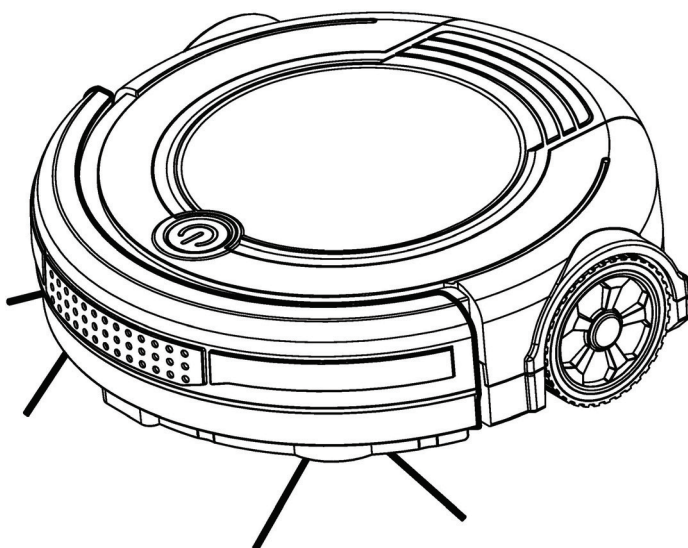

To Know Your MY4523

1. Top View

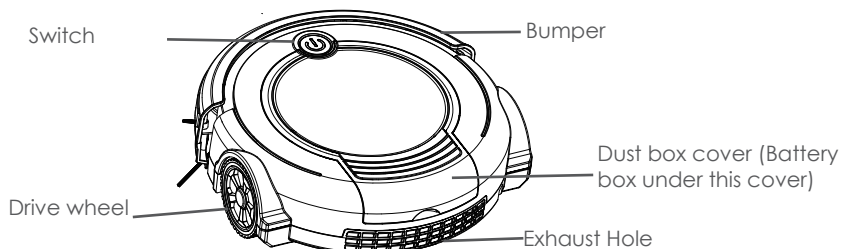

2. Bottom View

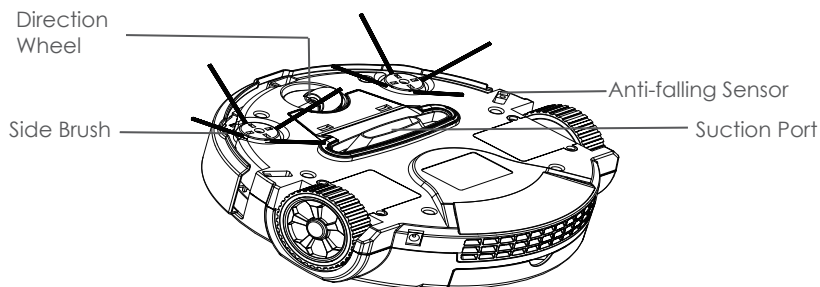

3. Cleaning System

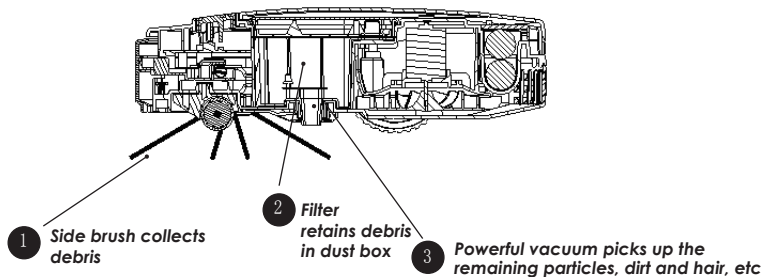

To Maintain Your MY4523

1 Clean or replace the side brush

Remove side brush screw

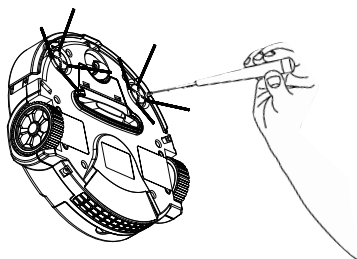

Take off side brush

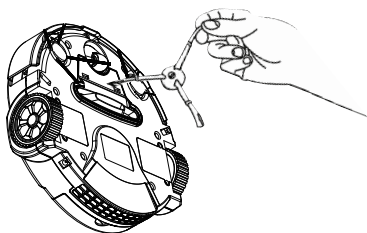

The side brushes can sometimes be deformed during transportation or when the product is used under particular conditions. If this happens, it is possible to return to the original shape by putting bristles in hot water.

2 Clean Anti-falling sensors

Wipe three anti-falling sensors with a clean, dry cloth.

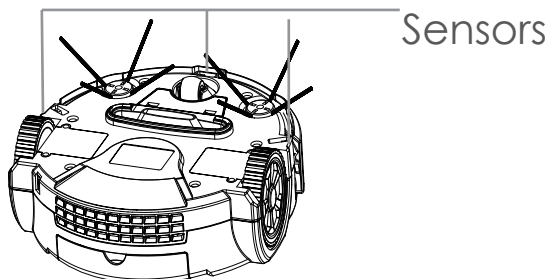

To Maintain Your MY4523

3 Clean the Dust Bin and Filter

1 Remove and empty the dust bin after each use

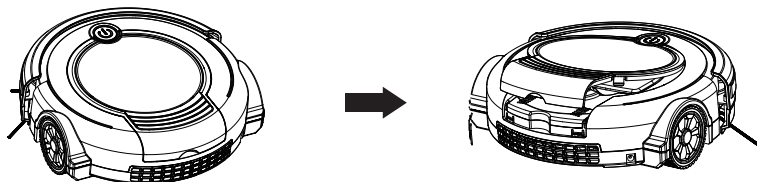

2 Clean the dust bin

A. Push out the cover and clean filter

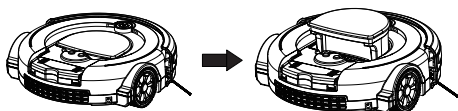

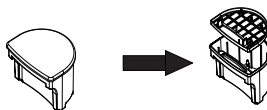

B. Clean or replace filter

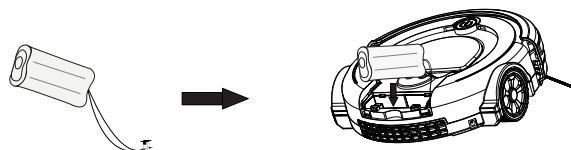

4 Remove or Install Battery



To Use Your MY4523

- 1. Big room cleaning:** Press twice (2 times) the Switch On/Off  button to start, it cleans 60 minutes and stops automatically;
- 2. Small room cleaning:** Press Once (1 time) the Switch On/Off  button to start, it cleans 30 minutes and stop automatically.

Frequent Asked Questions

- Q: Why does the Side Brush occasionally spin backwards?**
A: When caught on items such as carpet tassels or wires, the Side Brush may spin slowly or briefly spin backwards to free itself. This may also occur on thick or high-pile carpets. If this behavior should occur on hard floor surfaces or when on tassels or wires are presented, the Side Brush should be cleaned. Using a small screwdriver, to move the screw from the center of the Side Brush first, then remove the Side Brush and clean any hair or debris wrapped around the shaft thoroughly. Re-install the Side Brush properly after cleaning it.
- Q: Why does MY4523 occasionally make a squeaky sound?**
A: When its brushes encounter items such as carpet tassels or wires, the brushes will briefly reverse direction to get free. This action causes a squeaky sound that can be heard approximately once per second until the brushes are free from obstruction. If your MY4523 makes such a sound when no tassels or wires are presented, the main brush/side brush should be cleaned.
- Q: Why doesn't MY4523 slow down as it approaches certain obstacles?**
A: The MY4523 uses its light Touch Bumper technology to identify walls and other obstacles, allowing it to slow down and gently touch the obstacles with its bumper before changing direction. It may be less effective at sensing and slowing down from extremely dark or black surfaces, or for objects that are less than two inches wide.

Cleans Multiple Floors

- The MY4523 works on wood, carpet, tile, vinyl, and linoleum, and adjusts automatically to different floor types.
- The MY4523 automatically senses stairs and other cliffs. It might stall when confronting rounded edges and might slide over particularly slippery surfaces.

Anti-Tangle System

The MY4523 won't get stuck on cords, carpet fringe or tassels. When it detects that it had picked up a cord or tassel, it will automatically stop its main brushes or side brush and try to escape. It may make a clicking noise when anti-tangle is activated.

Important Safety Instructions

- ▶ This appliance should only be used for domestic cleaning, as described in this user guide.
- ▶ Always switch off and remove the charger from the socket before cleaning the appliance or any maintenance task.
- ▶ This Appliance can be used by children aged from 16 years and above and persons with reduced physical, sensory or mental capabilities or lack of experience and knowledge if they have been given supervision or instruction concerning use of the appliance in a safe way and understand the hazards involved. Children shall not play with the appliance.
- ▶ If the power cord is damaged, stop using the appliance immediately. To avoid a safety hazard, an authorized service engineer must replace the power cord.

If the area to be cleaned contains a balcony, a physical barrier should be used to prevent access to the balcony and ensure safe operation.

- ▶ Small children and pets must be supervised while the cleaner is cleaning.
- ▶ Use only the original charger supplied with the appliance. Check that your supply voltage is the same as that stated on the charger.
- ▶ Leaks from battery cells can occur under extreme usage or temperature conditions. If the liquid gets on skin, wash quickly with water. If the liquid gets into eyes, flush them immediately with clean water for a minimum 10 minutes. See medical attention.
- ▶ It is normal for the charger to become warm to the touch when charging.

Don't pick up hard or sharp objects, matches, hot ashes, cigarette ends or other similar items.

- ▶ Don't spray with or pick up flammable liquids, cleaning fluids, aerosols or their vapours.
- ▶ Don't continue to use your appliance or charger if it appears faulty.
- ▶ To ensure the continued safe and efficient operation of this appliance we recommend that any servicing or repairs are only carried out by an authorised service engineers.
- ▶ Don't replace the robot batteries with non-rechargeable batteries.
- ▶ End of life battery removal. If the appliance is to be disposed, the batteries must first be removed. It must be disconnected from the supply mains when removing the battery.

Specifications:

Model No.: MY4523

Battery: 7.4V 2600mAh Lithium

Working time: 80-100min

Adapter: AC100-240V 50/60Hz

Noise Level: <60dB

Cleaning Modes: 3 modes (edge, spiral, random)

Charging time: 3-4 hours

Dimension: 25*24.5*7.6cm

Dust box: 0.28l

Cleaning multiple surfaces: wooden, marble, ceramic, etc

Quality

Factories have been independently assessed by authorized Party for quality and production management.



WARNING: This appliance can be used by children aged from 8 years and above and persons with reduced physical, sensory or mental capabilities or lack of experience and knowledge if they have been given supervision or instruction concerning use of the appliance in a safe way and understand the hazards involved. Children shall not play with the appliance. Cleaning and user maintenance shall not be made by children without supervision.



Correct disposal of this product

(Waste Electrical & Electronic Equipment, WEEE)

Your product is designed and manufactured with high quality materials and components which can be recycled and reused.

This symbol means that electrical and electronic equipment, at their end of-life should be disposed of separately from your household waste.

Please dispose of this equipment at your local community waste collection/recycling center.



This product complies with European safety and electrical interference directives

RoHS

This product does not contain environmentally hazardous materials (lead, mercury, cadmium, hexavalent chromium and brominated flammable agents: PBB and PBDE).

Troubleshooting

Problems	Causes and Solutions
The robot cleaner doesn't work	<ul style="list-style-type: none"> ★ Check that the robot cleaner is switched on. ★ Check the dust container, filter and motor are clean or not. ★ Check if the robot cleaner needs to be charged.
Cleaning power is weak	<p>Turn power off and:</p> <ul style="list-style-type: none"> ★ Empty dust container. ★ Check and clean the filter and motor. ★ Check and clean the floor brushes. ★ Check and clean the sensors. ★ Check and clean the drive wheels..
The robot cleaner is very noisy while leaning	<ul style="list-style-type: none"> ★ Clean the dust container and filter. ★ Check the brushes and drive wheels for dirt and debris.
The robot cleaner stops working/cleans intermittently	<ul style="list-style-type: none"> ★ Check the cleaning mode setting. ★ No Power, charge the robot and use it again.
The robot cleaner fails to detect stairs	<ul style="list-style-type: none"> ★ Check and clean the sensors.
The robot cleaner is trapped	<ul style="list-style-type: none"> ★ The robot cleaner will attempt to free itself but in some cases assist the robot cleaner manually.