

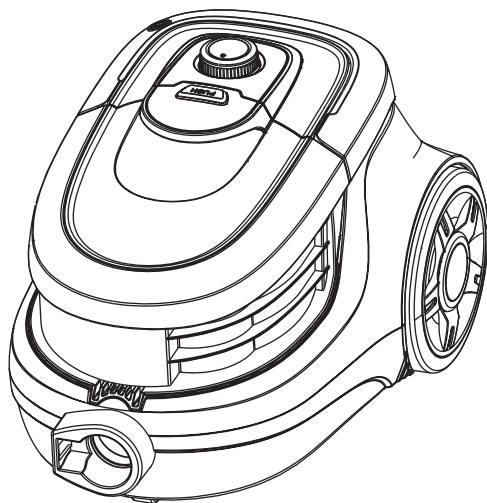

Manual de utilizare

Aspirator fără sac

MY4535



Descrierea dispozitivului

- Design modern și elegant
- Sistem de filtrare multiplă ce garantează igiena aerului evacuat
- Accesorii: perie pentru pardoseală, duză spații înguste, etc.
- Pedală accesibilă pentru cablul de alimentare retractabil

Cunoașteți-vă aspiratorul

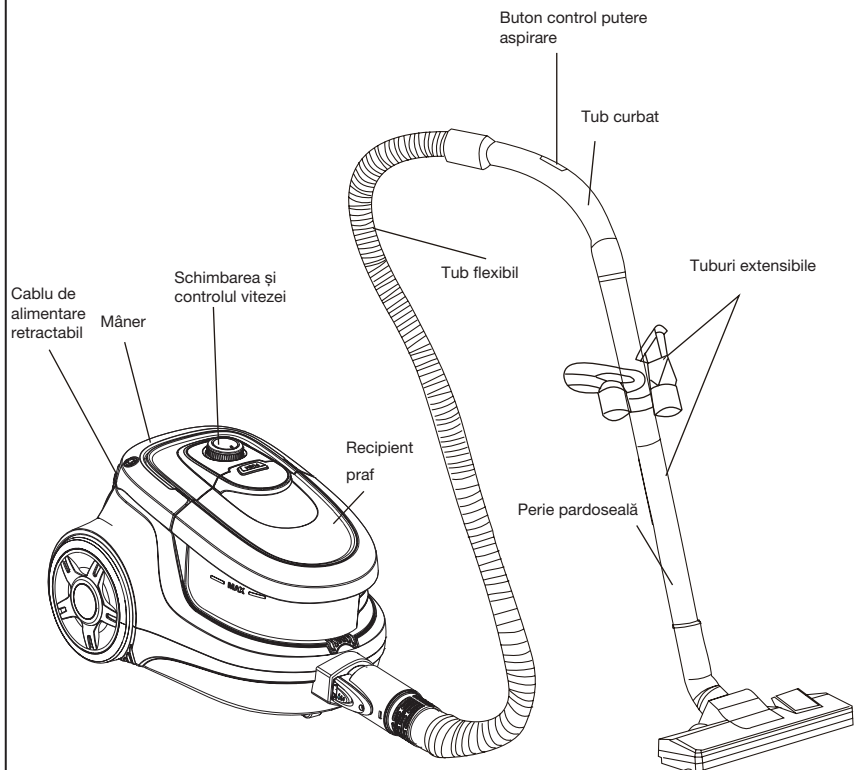

*Imaginea poate fi modificată fără o notificare prealabilă.

Instrucțiuni importante cu privire la siguranță



Interzis

Acest aparat nu este destinat a fi utilizat de către persoane (inclusiv copii) cu dizabilități fizice, senzoriale sau mentale sau care nu cunosc modul de utilizare al acestuia, decât sub stricta supraveghere a unui adult responsabil pentru siguranța acestora și după ce au fost instruite asupra modului de utilizare.



Interzis

În cazul în care cablul de alimentare este deteriorat, acesta trebuie înlocuit numai de către producător sau de către un tehnician calificat de la un centru service autorizat, pentru a se evita orice pericol. Acest aparat este destinat numai pentru uz casnic



Interzis

Nu utilizați acest aparat pentru a aspira soluții cu detergent, lichide inflamabile, cioburi, ace, scrum de țigară, apă, chibrituri etc.

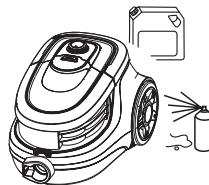

Interzis

Nu expuneți acest aparat la acțiunea surselor de căldură.

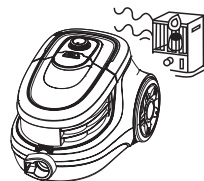

Interzis

Scoateți ștecherul cablului de alimentare din priză după utilizarea aspiratorului și înainte de curățarea acestuia.

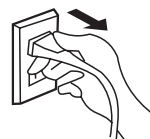

Instrucțiuni importante cu privire la siguranță



Interzis

Nu introduceți obiecte care pot obtura căile de aspirare ale aparatului. Nu utilizați aspiratorul în cazul în care căile de aspirare ale acestuia sunt blocate. Aparatul și accesoriile acestuia trebuie curățate de praf, scame, fire de păr etc.



Interzis

Nu puneți aspiratorul în funcțiune dacă nu ați montat containerul pentru praf sau filtrul de praf.

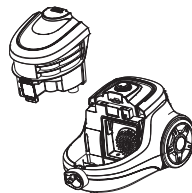

Interzis

Nu aspirați făină, ciment etc. deoarece există riscul ca aparatul să se supraîncălzească.



Interzis

Pentru curățarea aparatului, utilizați o lavetă uscată sau ușor umedă. Nu scufundați aparatul în apă. Nu utilizați produse pe bază de solvenți pentru curățarea aspiratorului.



Montarea tuburilor și accesoriilor

Conectarea tubului la aspirator.

Inserați tubul flexibil în orificiul de admisie:
Apăsăți pe butonul de pe capătul tubului
până se fixează pe poziție.

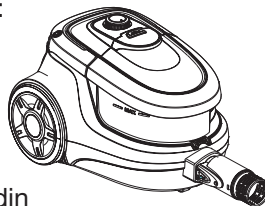

Îndepărtarea tubului flexibil:

Scoateți ștecherul cablului de alimentare din
priză și apăsați pe capătul tubului.
Scoateți tubul flexibil din orificiul de admisie.

Asamblați tubul telescopic pe tubul
curbat.

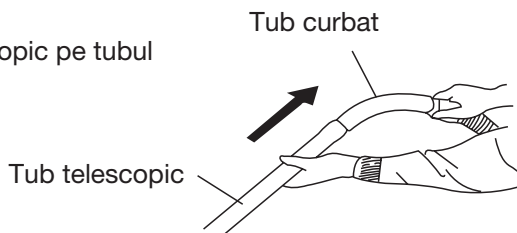

Asamblați peria pentru pardoseală
pe tubul telescopic.

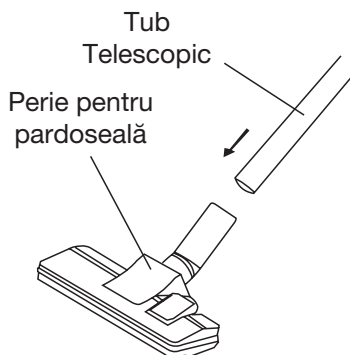

Utilizare

Pedală cablu retractabil

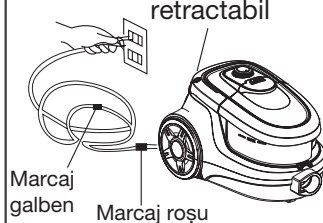

- Marcajul de culoare galbenă de pe cablul de alimentare indică lungimea ideală a acestuia. Nu derulați cablul mai departe de marcajul de culoare roșie.
- Pentru a rula cablul de alimentare, apăsați pedala pentru retractare cu o mână și ghidați cablul de alimentare cu cealaltă mână.

Buton Alimentare

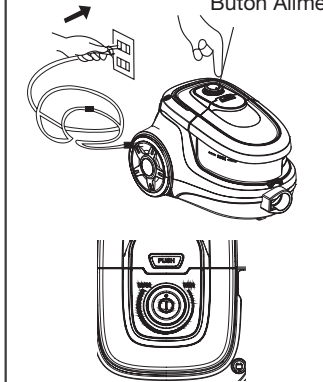

- Apăsați butonul de pornire pentru a porni aspiratorul.
- Utilizați variatorul electronic al puterii pentru a controla puterea de aspirare a aparatului.

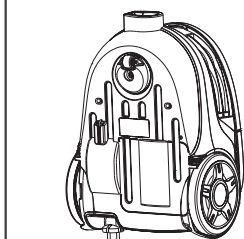

- Dacă aspirarea este întreruptă sau containerul pentru praf este plin, opriți imediat aspiratorul. Identificați unde este obstrucționat furtunul, goliți containerul de praf și dacă este cazul curățați filtrul de admisie. Porniți unitatea din nou.
- Notă: Aveți grijă la zgomotele neobișnuite când folosiți aparatul. Acest lucru ar putea indica o disfuncționalitate sau aspirarea este blocată.

Accesorii

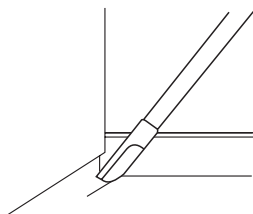

- **Accesoriu pentru spații înguste**

Utilizați acest accesoriu pentru aspirarea prafului din colțuri și zone greu accesibile.

Se poate utiliza, de asemenea, pentru aspirarea prafului de pe tastaturi, de pe rafturile cu cărți și ferestre.

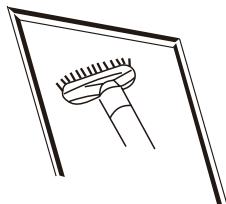

- **Perie**

Pentru curățarea paturilor, canapelelor, fotoliilor, etc.

- **Utilizarea butonului periei pentru pardoseală**

Dacă perii sunt în exterior – pentru aspirarea suprafețelor mochetate, covoarelor.

Dacă perii sunt în interior – pentru aspirarea suprafețelor dure.

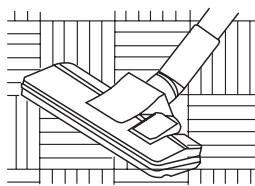
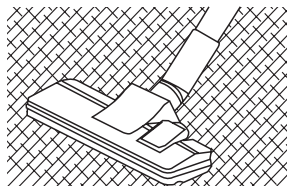

- Dacă este blocat tubul curbat introduceți-l în orificiul de aspirare și porniți aspiratorul.

Curățare și întreținere

• Goliți recipientul pentru praf

- (1) După îndepărtarea tubului flexibil, apăsați butonul de blocare de pe capac și deschideți recipientul pentru praf.
- (2) Scoateți filtrul de praf din recipient.
- (3) Puneți filtrul de praf la loc în recipient.
- (4) Închideți capacul recipientului pentru praf.

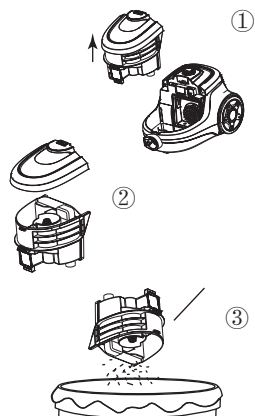

• Schimbarea filtrului

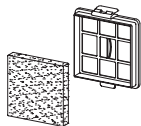

Înlocuirea filtrul de admisie: Scoateți recipientul pentru colectarea prafului și îndepărtați filtrul de admisie. Puneți la loc un filtru nou.

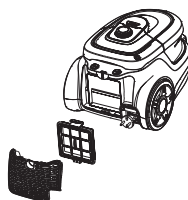

Înlocuirea filtrului de evacuare: Detașați grila trăgând puternic de aceasta, scoateți filtrul de evacuare și puneți la loc un filtru nou. Fixați grila la loc.

• Curățarea filtrului

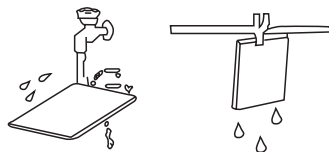

Spălați filtrul de admisie sub jet de apă și lăsați-l să se usuce complet înainte de a-l monta la loc.

Probleme în funcționare

Înainte de a apela la un centru de service autorizat, efectuați verificările recomandate în tabelul de mai jos:

Problemă	Cauză posibilă	Cum să procedați
Aspiratorul nu pornește.	<ul style="list-style-type: none"> - Ștecherul nu este bine introdus în priză - Priza este defectă - Aspiratorul nu este pornit 	<ul style="list-style-type: none"> - Introduceți bine ștecherul în priză - Verificați priza - Apăsați butonul de pornire de pe aspirator
Puterea de aspirare este redusă	<ul style="list-style-type: none"> - Există blocaje - Filtrul de praf trebuie curățat - Recipientul pentru praf nu este bine fixat - Filtrul este blocat 	<ul style="list-style-type: none"> - Îndepărtați blocajele - Curățați filtrul de praf - Fixați recipientul - Curățați filtrul
Cablul de alimentare nu poate fi rulat complet	Cablul de alimentare este blocat pe dispozitivul din interior	Trageți puțin de cablu în exterior și apoi rulați-l
Cablul de alimentare nu poate fi derulat	Cablul de alimentare este încurcat	Apăsați butonul de rulare/derulare și încercați din nou
Butonul pentru reglarea vitezei de tragere nu funcționează	Aspiratorul este defect	Luați legătura cu un centru de service autorizat
Cablul de alimentare se rulează automat, fără apăsarea butonului	Mecanismul de rulare/derulare este defect	Luați legătura cu un centru service autorizat
Capacul pentru recipientul de praf nu se închide	Filtrul nu este poziționat corect	Fixați corect filtrul de praf și re poziționați recipientul.

Atenționare:

În cazul în care cablul de alimentare este deteriorat, acesta trebuie înlocuit de către producător, de către agentul de service sau de o altă persoană calificată pentru a evita riscul de accidente.

Date tehnice

Caracteristici:

Filtru HEPA de evacuare a aerului
 Cablu de alimentare cu o lungime de 4,5 m și rulare automată
 Tub telescopic metalic
 Perie ECO pentru pardoseală
 Sistem reducere nivel zgomot
 Capacitate container praf (l): 2
 Control variabil al puterii
 Accesorii standard: perie pentru canapele, perie pentru spații înguste

Specificații:

Tensiune alimentare: 220-240V~ /50Hz
 Putere: 750 W
 Putere de aspirare: 160 W
 Putere vacuum: 20 Kpa
 Recirculare aer: 23 l/s
 Nivel zgomot: 75dB(A)
 Dimensiune produs (mm) : 386x282x262
 Dimensiune ambalaj (mm): 490x295x290
 G.N./ G.B. (kg): 6,1/ 6,9

Conținutul ambalajului și schema circuitului

Conținutul ambalajului

Model: MY 4535	
Denumire	Cantitate
Aspirator	1
Tub	1
Perie pentru pardoseală	1
Duză pentru spații înguste	1
Perie canapea	1
Manual de utilizare	1

Schema circuitului

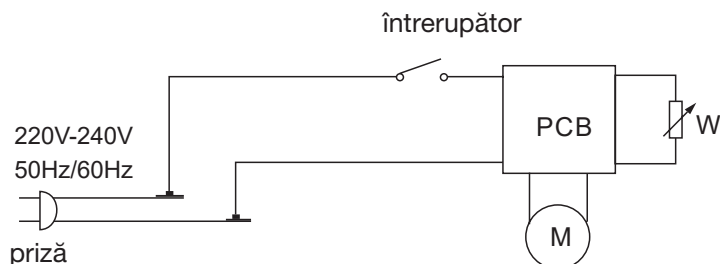



AVERTISMENT: Acest aparat poate fi utilizat de către copiii cu vârstă de peste 8 ani și de către persoane cu capacități fizice, senzoriale sau mentale reduse sau lipsite de experiență și de cunoștințe, dacă acestea au fost supravegheate sau pregătite în vederea utilizării aparatului în condiții de siguranță și dacă înțeleg riscurile asociate. Copiii nu se vor juca cu aparatul. Curățarea și întreținerea nu vor fi realizate de către copii nesupravegheați.



RECICLAREA ECHIPAMENTELOR ELECTRICE ȘI ELECTRONICE UZATE

Acest simbol prezent pe produs sau pe ambalaj semnifică faptul că produsul respectiv nu trebuie tratat ca un deșeu menajer obișnuit.

Nu aruncați aparatul la gunoiul menajer la sfârșitul duratei de funcționare, ci duceți-l la un centru de colectare autorizat pentru

reciclare. În acest fel veți ajuta la protejarea mediului înconjurător și veți putea împiedica eventualele consecințe negative pe care le-ar avea asupra mediului și sănătății umane.

Pentru a afla adresa celui mai apropiat centru de colectare :

Contactați autoritățile locale;

Accesați pagina de internet: www.mmediu.ro

Solicitați informații suplimentare la magazinul de unde ați achiziționat produsul



Acest aparat este conform cu standardele Europene de securitate și conformitate electromagnetică



Acest produs nu conține materiale periculoase pentru mediul înconjurător (plumb, mercur, cadmiu, crom hexavalent și agenți inflamabili bromurați: PBB și PBDE).

Declarația UE de conformitate simplificată

Prin prezenta, Complet Electro Serv S.A., Voluntari
Șos. București Nord, 10 Global City Business Park,
Corp 011, et. 10, declară că Myria MY4535 este în
conformitate cu Directiva 2014/53/EU.

Textul integral al declarației UE de conformitate este
disponibil la următoarea adresă de internet:

<http://myria.ro/ro/18/aspiratoare>



User manual
Bagless vacuum cleaner
MY4535

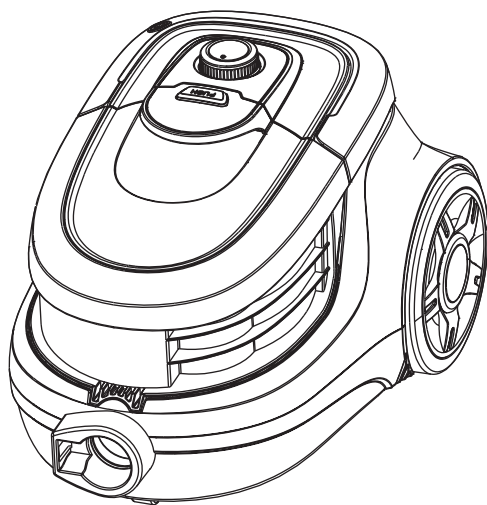

Description of the appliance

- **Modern and elegant design**
- **Multiple air-filter system guarantees a hygienic cleaning**
- **Drivers accessories: floor brush, nozzle etc**
- **User-friendly wire rewinder pedal**

Know your vacuum cleaner

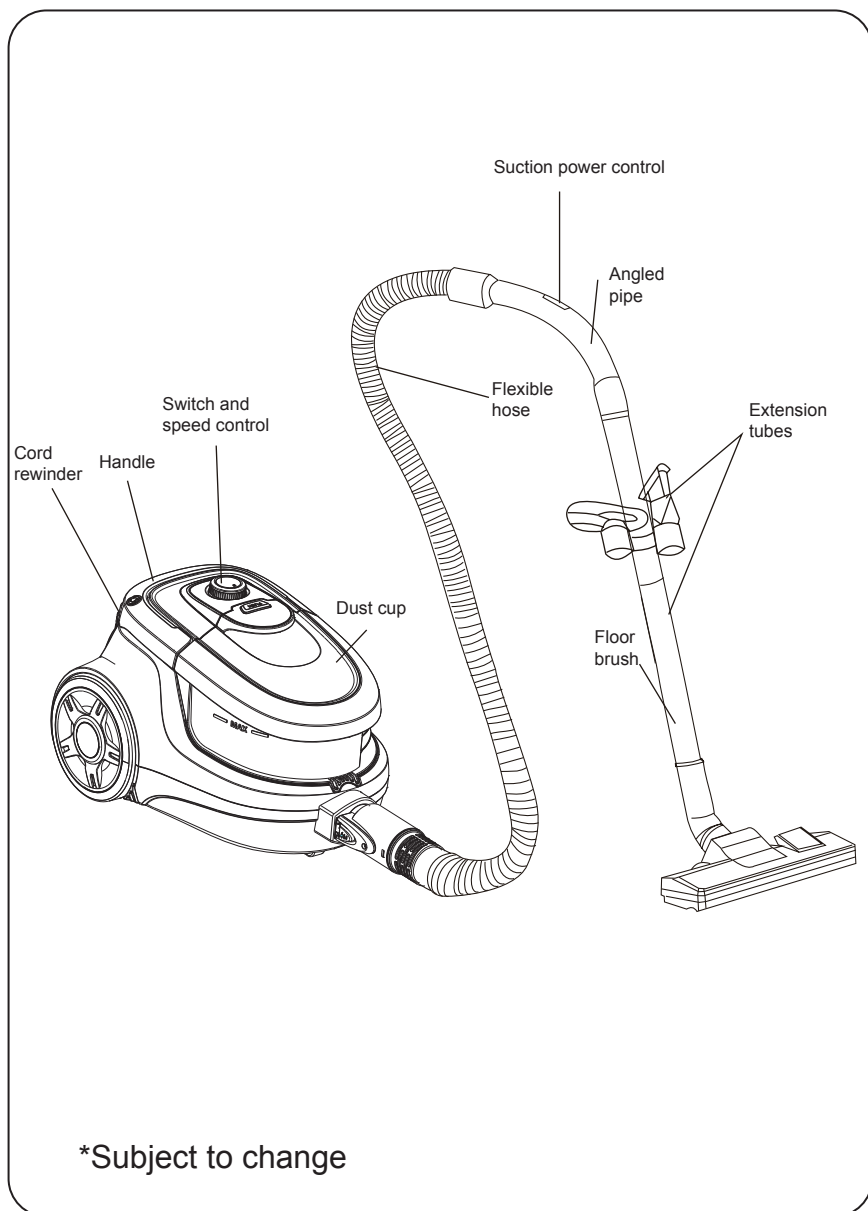

Important safety instructions



Forbid

This appliance is not intended for use by persons (including children) with reduced physical, sensory or mental capabilities, or lack of experience and knowledge, unless they have been given supervision or instruction concerning use of the appliance by a person responsible for their safety.

Children should be supervised to ensure that they do not play with the appliance.



Forbid

If the supply cord is damaged, it must be replaced by the manufacturer or its service agent or a similarly qualified person in order to avoid a hazard. For household use only.



Forbid

Do not use for absorbing detergent, kerosene, glass, needle, cigarette ash, water, match etc.

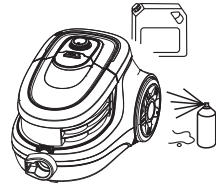

Forbid

The appliance should not be exposed to heat.

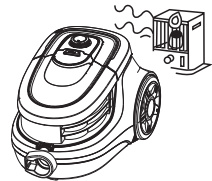

Forbid

Unplug the appliance from the mains supply Socket after use and before every cleaning pull the mains cable, in order to disconnect the appliance from the mains.

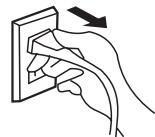

Important safety instructions



Forbid

Do not put any object into openings. Do not use with any opening blocked. Keep the appliance free of dust, lint, hair etc.

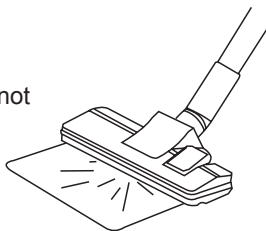

Forbid

Do not use the vacuum cleaner without dust container or dust filter in place.

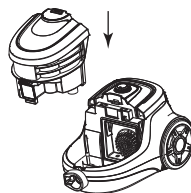

Forbid

Do not vacuum any flour, cement etc, in order to avoid the overloads.

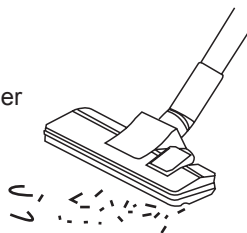

Forbid

The appliance should only be cleaned with a dry or damp cloth, it should never immersed in water. Do not use any solvents for cleaning.



Assembly vacuum cleaner

Connect the hose with vacuum cleaner

Insert flexible hose into the air-intake:
Press the knob until it clicks into the position

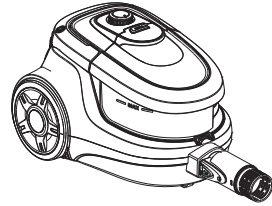

Remove the flexible hose:
Unplug the appliance and press the knob at the end of the hose
Remove it from the air-intake opening.

Fit the telescopic to the angled pipe

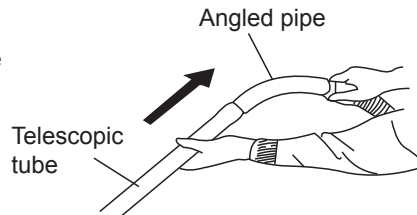

Fit the floor brush to the telescopic tube

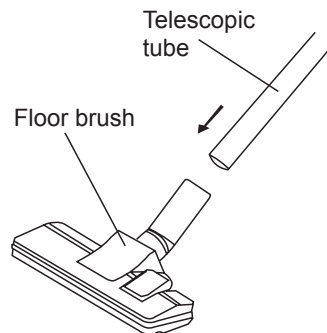

Operation

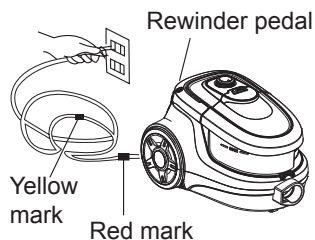

- A yellow mark on power cord shows the ideal cable length. Do not extend the cable beyond the red mark.
- To rewind the power cord, press the rewinder pedal with one hand and guide the cord with the other hand.

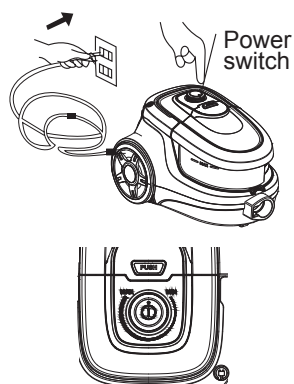

- Press the power switch to switch the appliance on.
- Use the electronic speed adjusting to control the suction power of the cleaner.

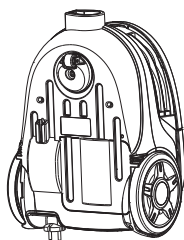

- If the suction is interrupted or the dust container is full, stop the vacuum cleaner immediately. Identify where the hose is obstructed, empty the dust container and if necessary, clean the intake filter. Turn the unit on again
- Note: Take care for unusual noises when using the device. This could indicate a malfunction or the suction is blocked.

Cleaning tools

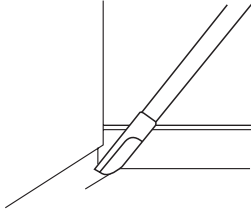

- **Crevice tool:**

For cleaning corner edge and draws etc:
Where is difficult to reach, such as gaps and the keyboard, bookshelf and windows.

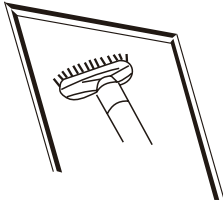

- **Sofa brush:**

For cleaning bed, sofa, couch etc.

- **Use of the selector on floor brush :**

Bristles extended for carpets.

Bristles retracted for hard floors.

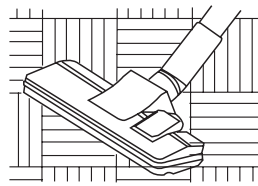
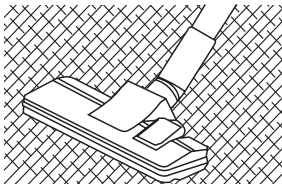

- If the angled pipe has blockage Insert it into the air-intake and switch the appliance on

Cleaning and maintenance

• Empty the dust container

- (1) After removing the flexible hose, press the cover lock button and open the dust container.
- (2) Remove the dust filter from the container.
- (3) Replace the dust filter in the container.
- (4) Close the dust container until it is locked in the position.

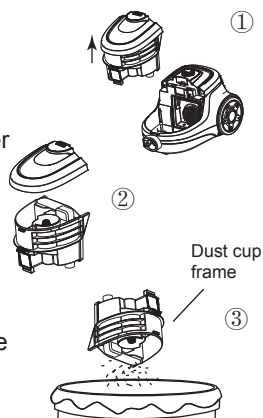

• Change filter

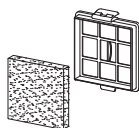

Replace the motor filter:

Open the dust container and remove the motor filter.
Fix the new filter in the position.



Replace the outlet filter:

Detach the grille by pulling firmly away from the appliance, remove the outlet filter and replace the new filter.
Fix the grille again.

• Clean the filter

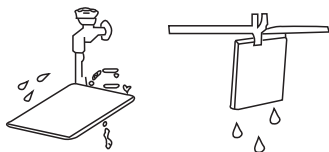

Clean the motor sponge filter in water and allow them to dry completely before replace them.

Error detection:

Before you contact our services center, please check the following points

Problem	Possible reason	Active
Motor does not start	-Power card not firmly plugged into outlet -Outlet damaged -Cleaner not switch on	-Plug unit firmly -Check the outlet -Switch on the appliance.
Suction power is weaker	-unit clogged -Dust filter needs cleaning -Dust container not in position -Filter blocked	-Remove the blockage -Clean the dust filter -Close the dust container -Clean the filter
The wire can not be winded completely.	The wire may diverge the wire wheel.	Draw the wire a little then rewind.
The wire can not be draw out.	The wire may wind disorder	Press the rewinder button and try again.
Speed adjust does not work	Appliance is defective	Repair the appliance (only specialist)
Power card winds unwanted back	Rewind mechanisms is defective	Repair the appliance (only specialist)
The dust container can not be closed	Dust filter is not in the position	Fix the dust filter and try again

Warning:

If the supply card is damaged, It must be replaced by the manufacturer, its server agent of a similarly qualified person in order to avoid a hazard.

Technical data

Features:

Air outlet H.E.P.A filter
 4.5 m power cord with automatic cord
 rewriter
 Metal telescopic tube
 ECO floor brush
 Silence System
 Bagless dust collector (l): 2
 Variable power control
 Standard accessory: Sofa brush,
 Crevice nozzle

Technical Specifications:

Voltage: 220-240V~/50Hz
 Power: 750 W
 Suction power: 160 W
 Vacuum: 20 Kpa
 Air flow: 23 l/s
 Noise level: 75dB(A)
 Product size (mm):
 386x282x262
 Package size (mm):
 490x295x290
 N.W./G.W.(kg): 6.1/ 6.9

Made in China

Telescopic tube & circuit diagram

Name	model No.	Quantity
Vacuum cleaner body	MY4535	1
Tube		1
Floor brush		1
Brush nozze		1
Sofa brush		1
Instruction manual		1

• Circuit diagram

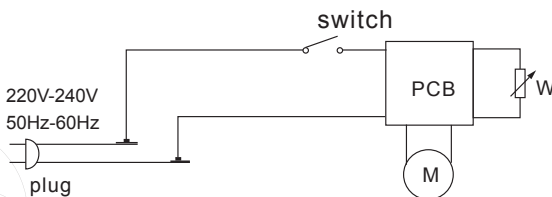



WARNING: This appliance can be used by children aged from 8 years and above and persons with reduced physical, sensory or mental capabilities or lack of experience and knowledge if they have been given supervision or instruction concerning use of the appliance in a safe way and understand the hazards involved. Children shall not play with the appliance. Cleaning and user maintenance shall not be made by children without supervision.



**Correct disposal of this product
(Waste Electrical & Electronic Equipment, WEEE)**

Your product is designed and manufactured with high quality materials and components which can be recycled and reused. This symbol means that electrical and electronic equipment, at their end of-life should be disposed of separately from your household waste.

Please dispose of this equipment at your local community waste collection/recycling center.



This product complies with European safety and electrical interference directives



This product does not contain environmentally hazardous materials (lead, mercury, cadmium, hexavalent chromium and brominated flammable agents: PBB and PBDE).



Producător:

S.C. COMPLET ELECTRO SERV S.A.
Voluntari- Șos. București Nord, 10
Global City Business Park, Corp 011, et. 10
Telefon relatii clienți: 0374168303
e-mail: relatiiclienti@ces.nt.ro
România