

RO

Manual de utilizare

MAȘINĂ DE SPĂLAT

Manual de **utilizare**

WM1044CF2/MY1500

myria

CONȚINUT

CAPITOLUL-1: ÎNAINTE DE UTILIZAREA PRODUSULUI

- Avertismente de siguranță 4-5
- Utilizare corectă 6-7
- Avertismente generale 8-9-10-11
- Avertismente de siguranță 12-13-14-15-16-17
- Ambalajul și mediul înconjurător 18
- Informații de economisire 19

CAPITOLUL-2: PREZENTAREA GENERALĂ A PRODUSULUI

- Aspect general 20-21
- Specificații 22

CAPITOLUL-3: MONTAREA

- Scoaterea șuruburilor de siguranță
pentru transport 23-24
- Reglarea brațelor 25-26-27
- Conexiune electrică 28
- Conexiunea furtunului de admisie a apei 29-30
- Conexiunea evacuării apei 31

CAPITOLUL-4: INTRODUCEREA PANOULUI DE CONTROL32

- Sertarul de detergent 33-34
- Buton de programe 35
- Afișaj electronic 36-37

CAPITOLUL-5: PREGĂTIREA PRELIMINARĂ PENTRU SPĂLARE

- Separarea rufelor 38-39

CONȚINUT

•	Introducerea rufelor în mașină	40
•	Adăugarea detergentului în mașină	41
•	Utilizarea mașinii dumneavoastră	42-43-44
•	Funcții auxiliare	45-46-47-48-49-50-51-52-53-54
•	Blocarea pentru copii	55
•	Anularea programului	56
•	Finalizarea programului	57
CAPITOLUL-6:	TABELUL DE PROGRAM	58-59-60-61-62-63-64-65
CAPITOLUL-7:	ÎNTREȚINEREA ȘI CURĂȚAREA MAȘINII	
•	Avertisment	66
•	Filtrele de admisie a apei	67
•	Filtrul pompei	68-69
•	Sertarul de detergent	70
•	Aparatura detergentului lichid	70
CAPITOLUL-8:	OPRIRE CURGERE / CORP / TAMBUR	71
CAPITOLUL-9:	DEPANARE	72-73-74-75-76
CAPITOLUL-10:	AVERTISMENTE AUTOMATE DE DEFECTIUNE ȘI CE TREBUIE SĂ FIE EFECTUAT	77
CAPITOLUL-11:	INFORMAȚII PRACTICE	78-79-80-81
•	Cum să citiți eticheta de energie	82-83
•	Eliminarea mașinii dumneavoastră veche	84

CAPITOLUL -1: ÎNAINTE DE UTILIZAREA APARATULUI (INSTRUCȚIUNI DE SIGURANȚĂ)

Tensiune de funcționare / frecvență:
(V/Hz) (220-240) V~/50Hz;
Curent total (A): 10
Presiune apă (Mpa)
Maximă: 1 Mpa / minim : 0.1 Mpa
Putere totală (W) : 2100
Capacitate sarcină maximă (Spălare) (kg): 6

Nu plasați produsul pe covor sau pe pardoseli care pot preveni ventilarea produsului.

-Acest produs nu este destinat utilizării de către persoane (inclusiv copii) cu capacități fizice, senzoriale sau mentale reduse, sau lipsă de experiență și cunoștințe, cu condiția să fie supravegheați sau instruiți cu privire la utilizarea în siguranță a produsului și la pericolele asociate cu acesta. Copii ar trebui să fie supravegheați pentru a se asigura că aceștia nu se joacă cu produsul.

-Sunați la cel mai apropiat service autorizat pentru înlocuire dacă cablul de alimentare este defect.

-În timp ce efectuați conexiunile de alimentare

CAPITOLUL -1: ÎNAINTE DE UTILIZAREA APARATULUI (INSTRUCȚIUNI DE SIGURANȚĂ)

cu apă ale produsului, utilizați doar furtunul nou de alimentare cu apă ce este livrat odată cu acesta. Nu utilizați niciodată furtunuri de alimentare cu apă vechi, uzate sau avariate.

-Acest produs poate fi folosit de copii începând cu vârsta de 8 ani și de persoane cu capacități fizice, senzoriale sau mentale reduse sau lipsă de experiență și cunoștințe, cu condiția să fie supravegheați sau instruiți cu privire la utilizarea în siguranță a produsului și la pericolele asociate cu acesta. Copii nu trebuie să se joace cu produsul. Curățarea și întreținerea nu trebuie efectuată de către copii fără supraveghere.

Rețineți: Pentru a primi o copie al acestui manual de utilizare, vă rugăm contactați următoarea adresă: “washingmachine@standardtest.info”. În e-mailul dumneavoastră, vă rugăm să furnizați numele modelului și numărul de serie (20 cifre) care îl puteți găsi pe ușa produsului.

CAPITOLUL -1: ÎNAINTE DE UTILIZAREA APARATULUI (UTILIZARE CORECTĂ)

- **Citiți cu atenție manualul de utilizare.**
- **Mașina este proiectată pentru uz casnic. Utilizarea comercială va cauza ca garanția să fie anulată.**

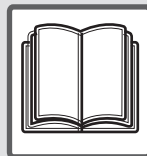

- Țineți-vă animalele departe de mașină.
- Înainte de montare, vă rugăm să verificați materialul de ambalaj al mașinii, și suprafața exterioară a acestuia dacă este deschisă. Nu utilizați mașini avariate sau mașini cu ambalajul deschis.
- Mașina dumneavoastră trebuie să fie montată de către un service autorizat. Orice interferență la mașina dumneavoastră efectuată de către altcineva decât service-ul autorizat va cauza ca garanția să fie anulată.
- Acest produs nu este destinat utilizării de către persoane (inclusiv copii) cu capacități fizice, senzoriale sau mentale reduse, sau lipsă de experiență și cunoștințe, cu condiția să fie supravegheați sau instruiți cu privire la utilizarea în siguranță a produsului și la pericolele asociate cu acesta. Copiii trebuie supravegheați pentru a nu se juca cu aparatul.

CAPITOLUL -1: ÎNAINTE DE UTILIZAREA APARATULUI (UTILIZARE CORECTĂ)

- Utilizați mașina doar pentru rufe care sunt specificate pentru a fi spălate de către producător.

- **Înainte de utilizarea mașinii de spălat, scoateți cele 4 șuruburi de transport și despărțitoarele de cauciuc din spatele mașinii. Dacă șuruburile nu sunt scoase, acestea pot cauza vibrații, zgomot și defecțiunea produsului (garanția fiind anulată).**

- Mașina dumneavoastră nu este acoperită de garanție pentru defectele cauzate de orice fel de factori externi (pesticide, incendiu, etc.).

- Vă rugăm să nu aruncați acest manual de utilizare; mențineți-l pentru utilizare ulterioară. Dumneavoastră sau altcineva va avea nevoie de el în viitor.

Rețineți: Specificațiile tehnice pot varia depinzând de produsul achiziționat.

CAPITOLUL -1: ÎNAINTE DE UTILIZAREA APARATULUI (AVERTISMENTE GENERALE)

- Temperatura ambientală necesară pentru funcționarea ideală a mașinii este de 15-25°.
 - Furtunurile înghețate se pot rupe și exploda. În regiuni unde temperatura este sub zero grade, temperatura ambientală poate dăuna operațiunii în siguranță a car-
dului electronic.
 - Asigurați-vă că articolele dumneavoastră de îmbrăcăminte pe care le plasați în mașină nu conțin substanțe străine (cuie, ace, monede, brichetă, chibrituri, agrafe, etc) în buzunarele lor. Aceste materiale străine pot avaria mașina.
 - Înainte de utilizarea mașinii, dumneavoastră trebuie să apelați la cel mai apropiat service autorizați și să solicitați un ajutor netaxabil pentru montarea, funcționarea și utilizarea mașinii.
- Este recomandat să efectuați prima operațiune de spălare utilizând programul Bumbac 90° C și fără rufe prin introducerea a unei jumătăți de cantități de detergent în al doilea compartiment din sertarul detergentului.**

CAPITOLUL -1: ÎNAINTE DE UTILIZAREA APARATULUI (AVERTISMENTE GENERALE)

- Deoarece detergentul și balsamul este expus la aer pentru o perioadă lungă de timp acesta poate produce reziduuri, introduceți detergentul sau balsamul în sertarul pentru detergent la începerea fiecărei spălări.
- Dacă nu utilizați mașina pentru o perioadă lungă de timp, este sfătuit să scoateți mașina din priză și să închideți robinetul de admisie. De asemenea, lăsarea ușii mașinii închise va preveni formarea de mirosuri urâte datorită umidității.
- Datorită procedurilor de control al calității, o cantitate mică de apă ar putea să rămână în mașina dumneavoastră după testele făcute. Acest lucru nu va avaria mașina.
- Rețineți că materialele pentru ambalarea mașinii pot fi periculoase pentru copii.
- Mențineți materialele de ambalare în locuri unde copii nu pot ajunge sau eliminați-le corespunzător.
- Utilizați programele de pre-spălare doar pentru rufe foarte murdare.

CAPITOLUL -1: ÎNAINTE DE UTILIZAREA APARATULUI (AVERTISMENTE GENERALE)

- Nu deschideți niciodată sertarul de detergent atunci când mașina funcționează.

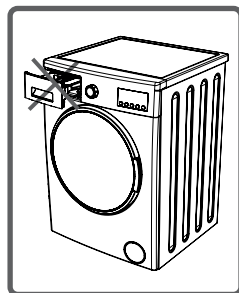

- În cazul stricării, prima dată decuplați produsul și apoi închideți robinetul. Nu încercați să o reparați singur, contactați întotdeauna service-ul autorizat pentru sfaturi.

- Cantitatea de rufe pe care o introduceți în mașina de spălat nu trebuie să depășească cantitatea maximă indicată.



- Nu forțați deschiderea ușii atunci când mașina funcționează.

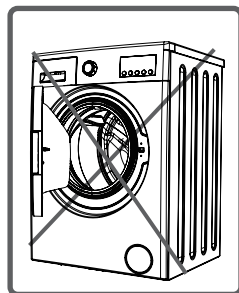

- Spălarea articolelor de îmbrăcăminte cu făină avariază mașina. Nu spălați haine cu făină în mașină.

CAPITOLUL -1: ÎNAINTE DE UTILIZAREA APARATULUI (AVERTISMENTE GENERALE)

- Vă rugăm să respectați instrucțiunile companiei de producere a balsamului/detergentului, utilizarea balsamului pentru materiale sau produse asemănătoare în mașina dvs.
- Montați mașina într-un loc unde ușa acesteia poate fi deschisă complet. (Nu montați mașina într-un loc unde ușa acesteia poate fi deschisă complet).
- Montați mașina în locuri unde sunt ventilate și pot avea circulare constantă a aerului.

Dumneavoastră trebuie să citiți aceste avertismente. Dumneavoastră vă puteți proteja și apropiații dumneavoastră împotriva vătămarilor grave și riscurilor.



PERICOL DE ARSURI!



Nu atingeți furtunul de evacuare și apa în timpul evacuării deoarece produsul poate atinge temperaturi ridicate în momentul funcționării.

CAPITOLUL -1: ÎNAINTE DE UTILIZAREA APARATULUI (INSTRUCȚIUNI DE SIGURANȚĂ)

RISC DE DECES DATORITĂ CURENTULUI ELECTRIC!



- Nu utilizați prize multiple sau prelungitor.

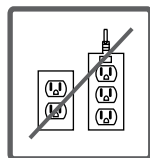

- Nu puneți în prize de perete avariate.

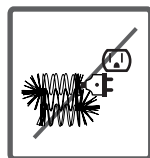

- Atunci când scoateți din cablu, nu trageți de cablu - apucați întotdeauna de ștecher.

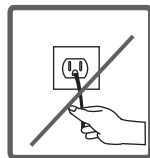

- Nu introduceți sau trageți din ștecher din priză cu mâinile ude pentru a preveni electrocutarea!

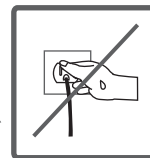

- Nu atingeți niciodată mașina cu mâinile sau picioarele umede.

- Sunați la cel mai apropiat service autorizat pentru înlocuire dacă cablul de alimentare este deteriorat.



CAPITOLUL -1: ÎNAINTE DE UTILIZAREA APARATULUI (INSTRUCȚIUNI DE SIGURANȚĂ)

Risc de inundare!



- Verificați dacă apa curge rapid sau nu înainte de plasarea furtunului de evacuare în chiuvetă.
- Luați măsurile necesare pentru a preveni alunecarea furtunului.
- Forța de berbec a furtunului care nu este plasată apropiat poate arunca furtunul. Preveniți opritorul din interiorul chiuvetei să blocheze gura de evacuare a acesteia.

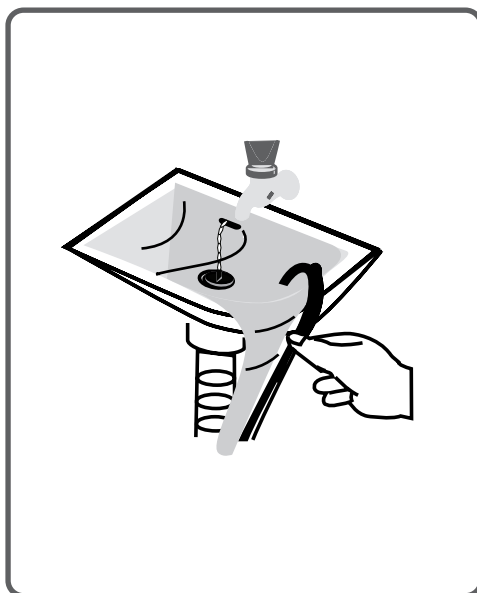
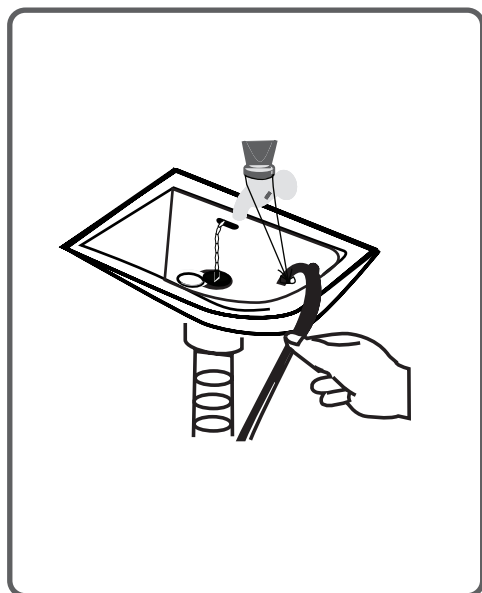

Pericol de incendiu!



- Nu mențineți lichide inflamabile lângă mașina dumneavoastră.
- Conținutul sulfuros al diluanților poate cauza coroziunea. Din acest motiv, nu utilizați materiale de eliminare a vopselei în mașina dumneavoastră.



- Nu utilizați niciodată produse care conțin material solvent (cum ar fi gaz de spălare) în mașină.
- Scoateți toate obiectele din buzunarele rufelor (ac, agrafă, brichetă, chibrite, etc) în momentul introducerii în mașină.

Riscul de incendiu și de explozie poate apărea.

Pericol de cădere și vătămare!



- Nu vă urcați pe mașină. Blatul superior al mașinii se poate rupe și dumneavoastră vă puteți vătăma.
- În timpul instalării, rulați furtunul, cablul și ambalajul mașinii. Vă puteți împiedica și cădea.
- Nu răsuciți mașina, sau pe o parte.
- Nu ridicați mașina prin menținerea acesteia de componentele extrudate (sertarul de detergent, ușă). Aceste componente se pot rupe și vă pot cauza vătămări.
- Există un risc de împiedicare și vătămare dacă materiale cum ar fi furtun și cabluri nu sunt depozitate corespunzător după ce mașina este instalată.

Mașina trebuie să fie transportată de 2 sau mai multe persoane.



Siguranța împotriva copiilor!



- Nu lăsați copiii nesupravegheați lângă mașină. Copiii se pot bloca în mașină iar riscul de deces poate survine.

- Sticla ușii și suprafața pot fi foarte fierbinți atunci când mașina funcționează. În special atingerea mașinii poate dăruia avarii asupra pielii copilului.



- Mențineți materialele de ambalare departe de copii.

- Otrăvirea poate apărea dacă detergentul și materialele de întreținere sunt consumate, și ochii sau pielea poate fi iritată dacă vin în contact cu pielea. Mențineți materialele de curățare departe de copii.

Eliminarea materialelor de ambalare

Materialele de ambalare vă protejează mașina de orice avarie care poate surveni în timpul transportului. Materialele de ambalare sunt prietene cu mediul înconjurător fiind reciclabile.

Materialul de reciclare furnizează economisire de material și descrește producția de deșeuri.

Eliminarea mașinii vechi

Dispozitive electrice sau electronice vechi pot încă conține componente recuperabile.

Deci, niciodată nu aruncați dispozitivul dumneavoastră vechi pe care nu-l folosiți ca deșeu.

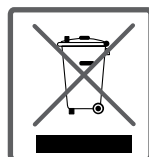

Asigurați-vă că componentele dispozitivelor dumneavoastră electrice sau electronice vechi sunt utilizate prin aducerea acestora la centrele de eliminare prevăzute de către autoritățile în vigoare.

Vă rugăm să vă asigurați că dispozitivele vechi sunt menținute într-un loc corespunzător pentru siguranța copiilor până când sunt scoase din casă.

Unele informații importante pentru a vă îmbunătăți eficiența mașinii dumneavoastră:

- Cantitatea de rufe pe care o introduceți în mașina de spălat nu trebuie să depășească cantitatea maximă indicată.

Prin acest lucru, mașina dumneavoastră va funcționa în modul de economisire.

- Neutilizarea funcției de prespălare pentru rufe cu grad mic și normal de murdărire va economisi electricitate și apă.

CAPITOLUL -2: PREZENTAREA GENERALĂ A DISPOZITIVULUI DUMNEAVOASTRĂ PREZENTARĂ GENERALĂ

Afișaj electronic

Buton de programe

Tavă superioară

Sertar de detergent

Recipient

Protecție a filtrului
pompei

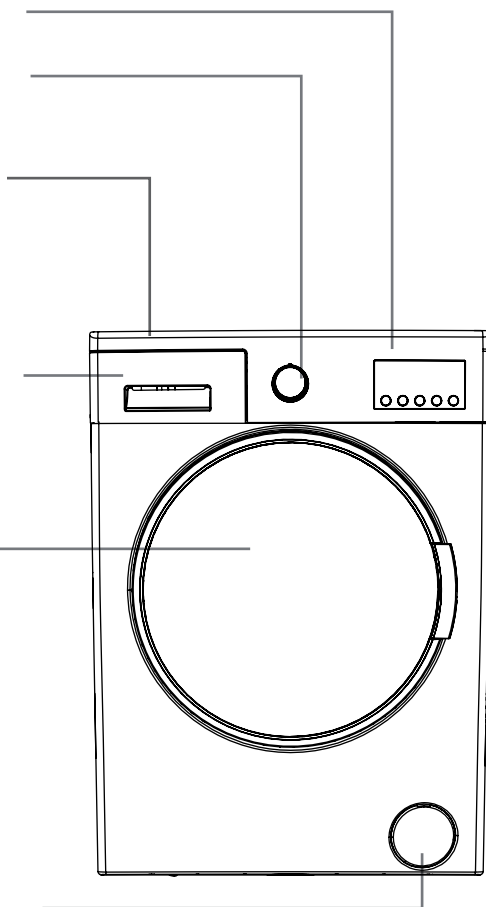

CAPITOLUL -2: PREZENTAREA GENERALĂ A DISPOZITI- VULUI DUMNEAVOASTRĂ PREZENTARĂ GENERALĂ

Siguranța transportului
Șurub

Valvă admisie apă

Furtun de evacuare

Cablu de alimentare

Șurub de siguranță în
timpul transportului

Șurub de siguranță în
timpul transportului

Șurub de siguranță în
timpul transportului

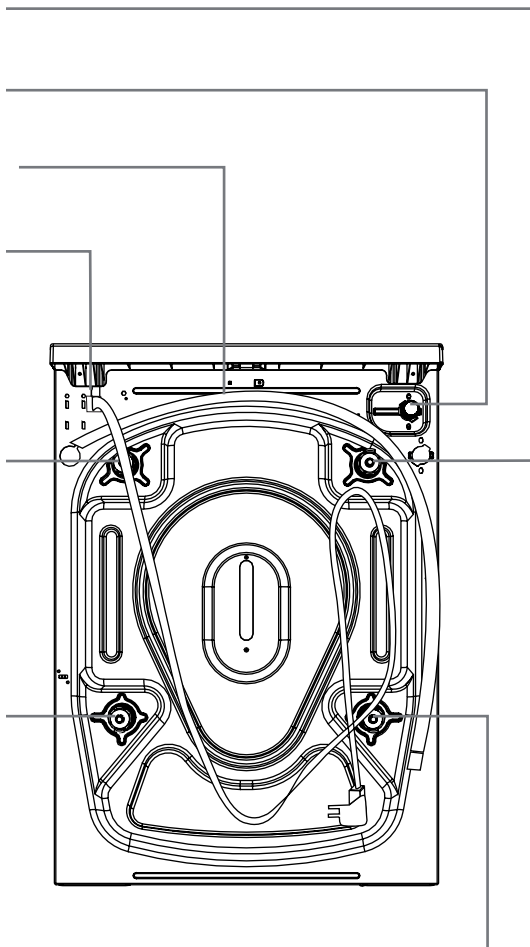

CAPITOLUL -2: PREZENTAREA GENERALĂ A DISPOZITIVULUI DUMNEAVOASTRĂ SPECIFICAȚII TEHNICE

Tensiune de funcționare / frecvență (V/Hz)	(220-240) V~/50Hz
Curent total (A)	10
Presiune apă (Mpa)	Maxim: 1 Mpa Minim: 0.1 Mpa
Putere totală (W)	2100
Capacitate maximă de rufe uscate (kg)	6
Turație de centrifugare (rev / min)	1000
Număr program	15
Dimensiuni (Înălțime x Lățime x Adâncime) (mm)	845 x 597 x 497

CAPITOLUL -3: MONTAREA MAȘINII SCOATEREA ȘURUBURILOR DE TRANSPORT



Înainte de utilizarea mașinii de spălat, scoateți cele 4 șuruburi de transport și despărțitoarele de cauciuc din spatele mașinii. Dacă șuruburile nu sunt scoase, acestea pot cauza vibrații, zgomot și defecțiunea produsului (garanția fiind anulată).

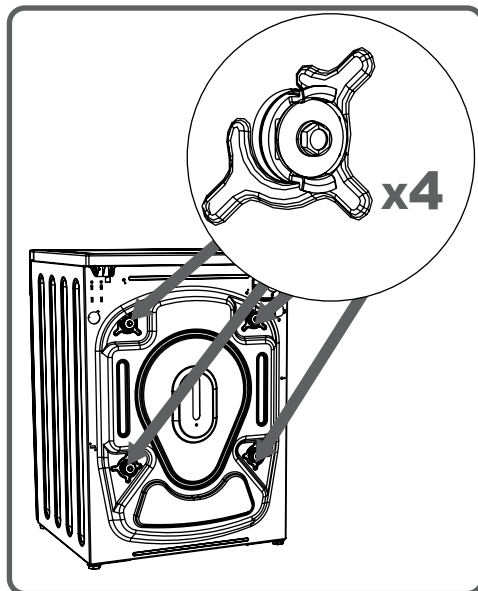

Din acest motiv, șuruburile de transport vor fi slăbite prin rotirea în sensul invers al acelor de ceasornic utilizând o cheie corespunzătoare.

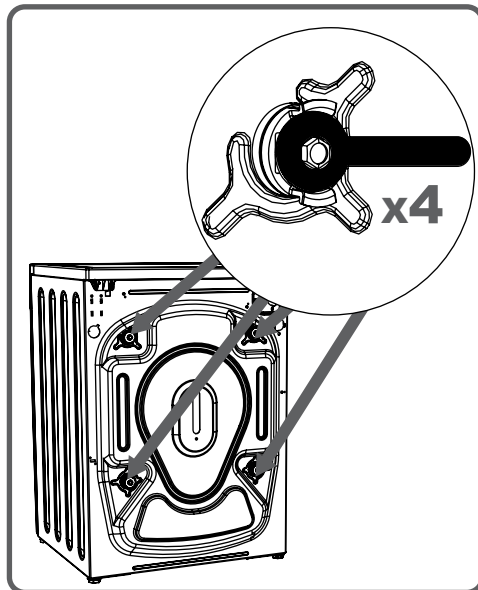

CAPITOLUL -3: MONTAREA MAȘINII (SCOATEREA ȘURUBURILOR DE TRANSPORT)

Șuruburile de transport vor fi scoase prin tragerea lor.

Montați șuruburile de transport din plastic furnizate în pun-ga de accesorii către locurile unde șuruburile de transport au fost scoase.

Șuruburile de transport trebuie să fie depozitate pentru a fi utilizate în caz de transport.

NOTĂ: Înainte de prima utilizare, dumneavoastră trebuie să eliminați cu siguranță șuruburile de siguranță.

Defectele ce apar în mașinile operate cu șuruburile de transport montate vor afecta garanția.

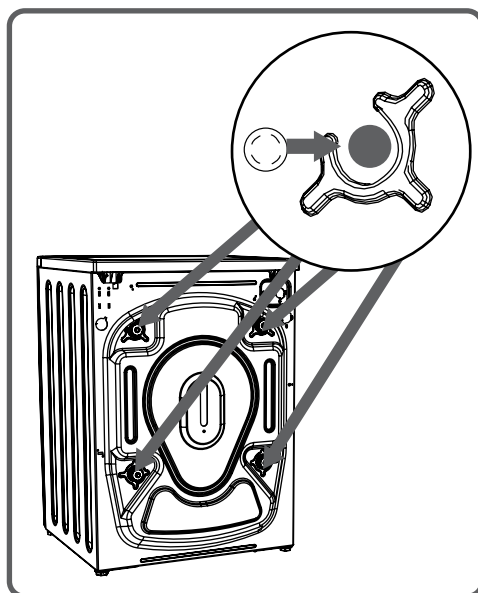
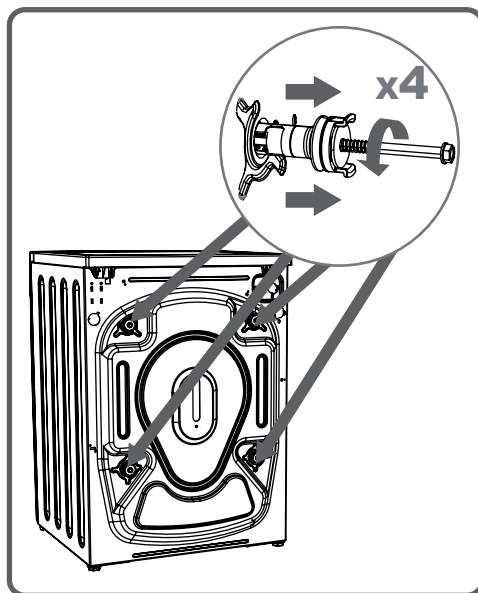

CAPITOLUL -3: MONTAREA MAȘINII (Reglarea brațelor ajustabile)

- Nu plasați produsul pe carpetă sau pardoseli care pot preveni ventilarea produsului.
- Pentru asigurarea unei funcționări silențioase și fără vibrații ale mașinii dumneavoastră, această trebuie să fie poziționată pe un teren ne-alunecător și ferm.
- Puteți regla echilibrul mașinii cu ajutorul piciorușelor.
- Slăbiți piulița de reglare din plastic.

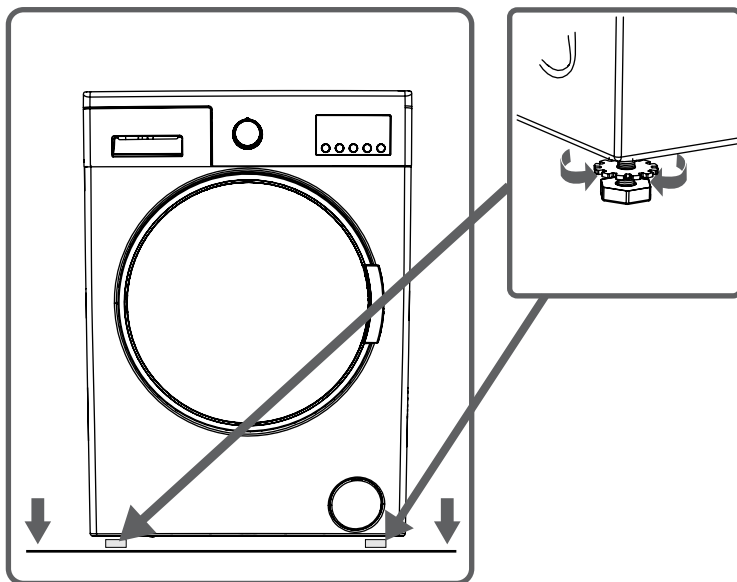

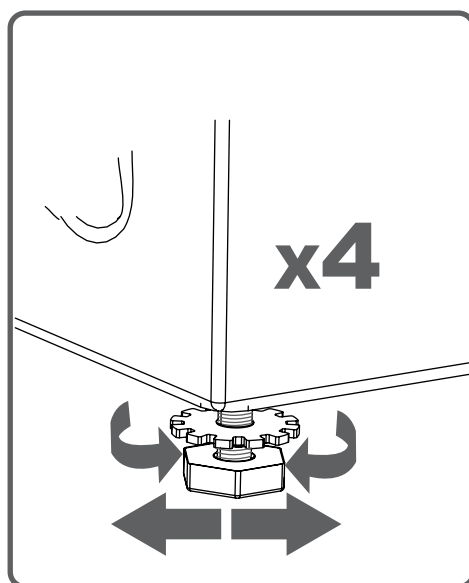

CAPITOLUL -3: MONTAREA MAȘINII (REGLAREA PICIORUȘELOR AJUSTABILE)

- Ajustați poziția piciorușelor în sus și jos prin rotirea lor.
- După menținerea echilibrului, comprimați din nou piulița din plastic.



CAPITOLUL -3: MONTAREA MAȘINII (REGLAREA PICIORUȘELOR AJUSTABILE)

- Niciodată nu puneți carton, lemn sau materiale asemănătoare sub mașină dacă dumneavoastră doriți să stabiliți distorsiunile pardoselii. 

- Atunci când curățați pardoseala, pe care mașina stă, fiți atenți să nu cauzați deteriorări la stabilizarea piciorușelor. 

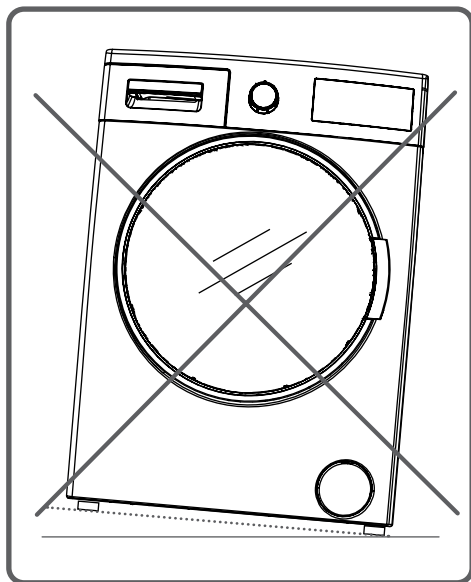

CAPITOLUL -3: MONTAREA MAȘINII (CONEXIUNEA ELECTRICĂ)

- Mașina de spălat este setată la 220-240V și 50Hz.

- Cablul principal al mașinii de spălat este echipat cu un ștecher împământat specific. Acest ștecher trebuie să fie întotdeauna introdus într-o priză cu împământare de 10 amperi.

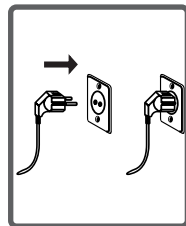

- Valoarea curentă a siguranței trebuie să fie de 10 amperi. Valoarea curentă a siguranței pentru cablul de alimentare conectat la acest ștecher trebuie de asemenea de 10 amperi.
- Dacă nu aveți o astfel de priză sau siguranță conformă cu această, vă rugăm să o aveți montată de către un electrician calificat.
- Nu vă luați responsabilitatea de avarii care pot apărea datorită utilizării fără împământare.

REȚINEȚI: Funcționarea mașinii dumneavoastră sub tensiune scăzută va cauza ciclul de durată a mașinii să fie redus și performanțele mașinii vor fi limitate.

CAPITOLUL -3: MONTAREA MAȘINII (CONEXIUNEA FURTUNULUI DE ADMISIE A APEI)

• Bazate pe specificațiile sale, mașina dumneavoastră poate fi dotată cu o singură admisie de apă (rece) sau o admisie de apă dublă (caldă/rece).

Furtunul cu capac alb trebuie să fie conectat la admisia de apă rece și furtunul cu capac roșu trebuie să fie conectat la admisia de apă caldă (aplicabile pentru mașinile cu admisie dublă de apă).

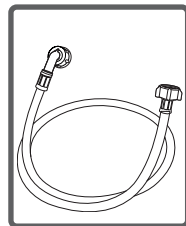

• Pentru eliminarea scurgerilor de apă de la punctele de contact, piulițele 1 sau 2 sunt furnizate în ambalajul furtunului (aplicabile pentru mașinile cu admisie dublă de apă). Montați aceste piulițe pe capetele noilor furtunuri de admisie a apei pe partea robinetului.

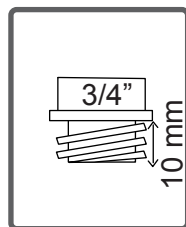

• Montați noile furtunuri de admisie pe un robinet cu filet de $\frac{3}{4}$ ”.

• Conectați cotul alb al capătului furtunurilor de admisie a apei la valva albă de admisie a apei în partea din spate a mașinii și cotul roșu al capătului furtunului roșu (aplicabil pentru mașinile cu admisie dublă de apă).

Strângeți manual componentele din plastic la îmbinări.

În condiții nesigure, verificați lucrările de conectare efectuate cu ajutorul unui instalator calificat.

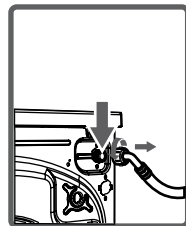

• Debitul apei cu o presiune de 0,1-1 Mpa va permite mașinii să funcționeze mai eficient.) (Presiune de 0,1 Mpa înseamnă că mai mult de 8 litri de apă vor curge printr-un robinet deschis într-o perioadă de un minut.)

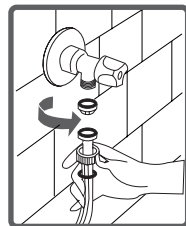

• Asigurați-vă că punctele de contact nu picură prin oprirea robinetului complet după efectuarea conexiunilor.

CAPITOLUL -3: MONTAREA MAȘINII (CONEXIUNEA FURTUNULUI DE ADMISIE A APEI)

- Asigurați-vă că noile furtunuri de admisie sunt cotite, stricate, deformate și redimensionate.

- Dacă mașina dumneavoastră este dotată cu admisie caldă de apă, temperatura apei calde trebuie să fie de maximum 70°C.

Notă: Utilizați doar furtunul nou de alimentare cu apă ce este livrat odată cu mașina în timp ce faceți conexiunile de admisie ale mașinii.

Nu utilizați niciodată furtunuri de admisie a apei vechi, utilizate sau deteriorate.

CAPITOLUL -3: MONTAREA MAȘINII (CONEXIUNEA DE EVACUARE A APEI)

- Capătul furtunului de evacuare a apei poate fi montat pe un aparat direct atașat la furtunul de evacuare a apei sau îmbinarea exterioară a cotului bazinului.

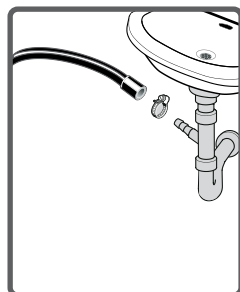

- Nu încercați să extindeți furtunul de evacuare a apei prin înnădire.

- Nu introduceți furtunul de evacuare într-un recipient, găleată sau chiuvetă.

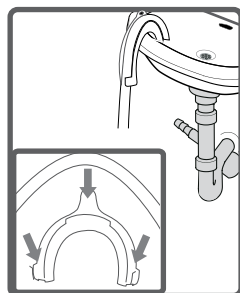

- Asigurați-vă că furtunul de evacuare nu este cotit, îndoit, apăsat sau extins. Vă rugăm să rețineți:

- Furtunul de evacuare trebuie să fie montat la o înălțime de maxim 100 cm de la teren.

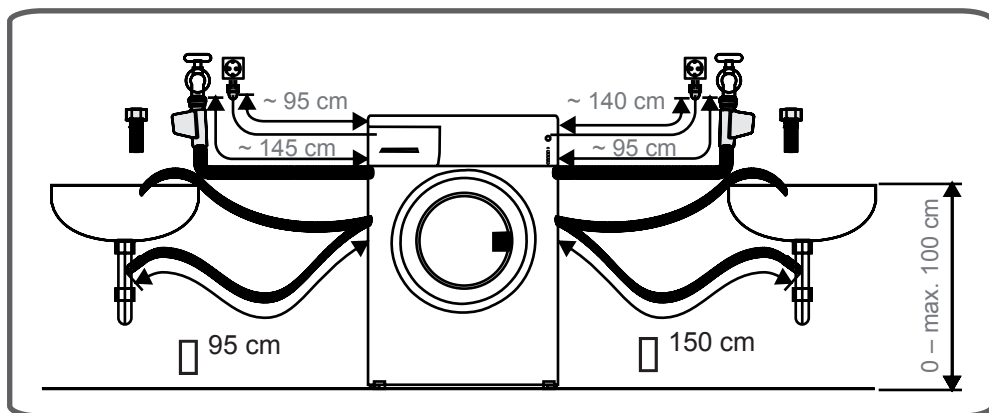

CAPITOLUL-4: INTRODUCEREA PANOULUI DE CONTROL

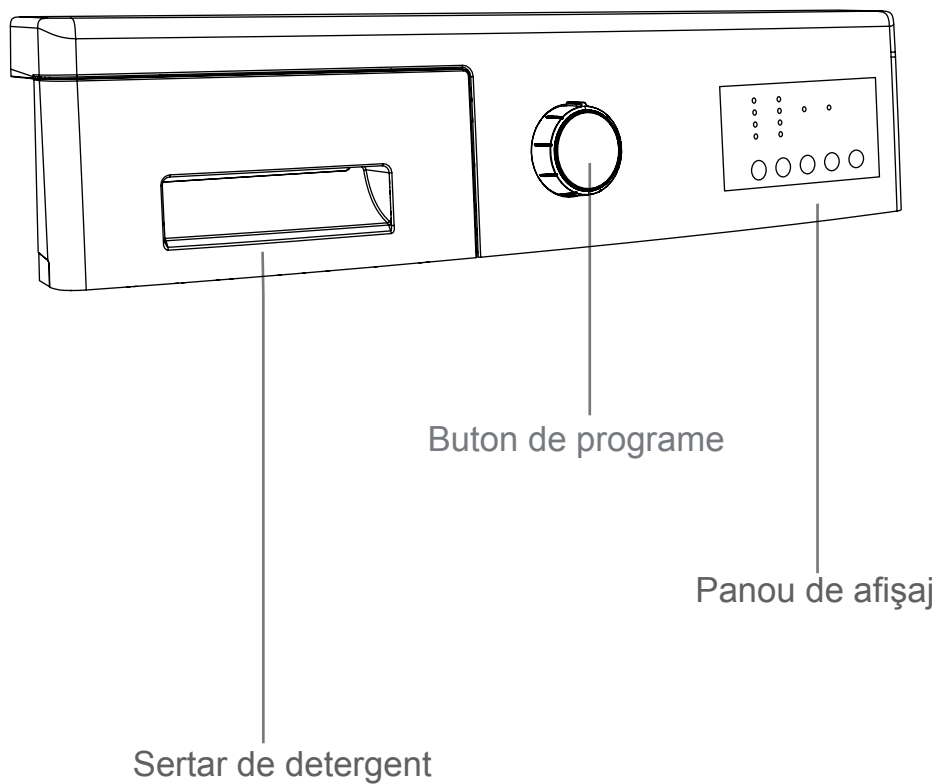

CAPITOLUL -4: INTRODUCEREA PANOULUI DE CONTROL (SERTAR DE DETERGENT)

- Atunci când doriți să spălați rufe cu detergent lichid, dumneavoastră puteți utiliza mostra de determinare a nivelului de lichid. Dumneavoastră puteți utiliza detergenți lichid în toate programele fără prespălare. Plasați aparatul detergentului lichid în al doilea compartiment (ce este disponibil în interiorul mașinii) în sertarul de detergent și (*) setați cantitatea de detergent. (Utilizați cantitatea de detergent lichid recomandată de către producătorii de detergent).
- Nu depășiți nivelul MAX, utilizați doar detergent lichid, nu utilizați această aparatură pentru detergentul pudră și îndepărtați-l.)

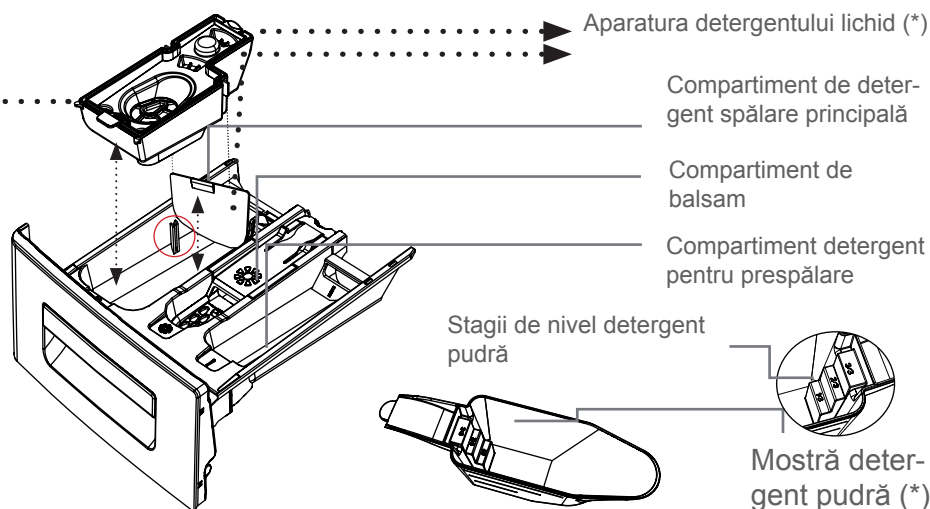
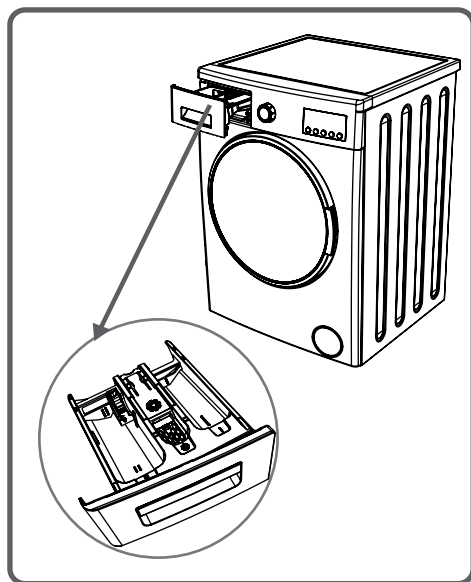

(*) Specificațiile mașinii pot varia depinzând de produsul achiziționat.

CAPITOLUL -4: INTRODUCEREA PANOULUI DE CONTROL (SERTAR DE DETERGENT)

SECȚIUNI

Compartiment detergent spălare principală:

În acest compartiment, doar materialele cum ar fi detergentul (lichid sau pudră), soluție anticalcar pot fi utilizate. La prima instalare, dumneavoastră puteți găsi această aparatură pentru detergent lichid în interiorul mașinii. (*)

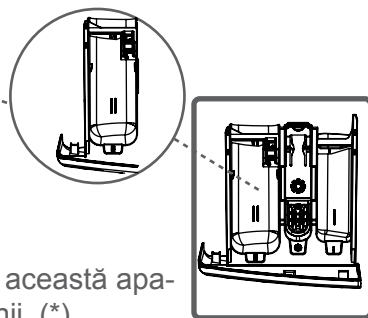

Balsam de material, amidon, compartiment de detergent:

Dumneavoastră puteți utiliza balsam pentru rufe (cantitatea și tipul este recomandat de către producător). Câteodată balsamurile de material pe care utilizați pe rufe pot rămâne în acest compartiment. Motivul pentru acest lucru este că balsamul nu este vâcos. Pentru prevenirea acestei situații, balsamuri lichide mai vâcoase sunt recomandate de a fi utilizate sau balsamul trebuie să fie diluat și apoi utilizat.

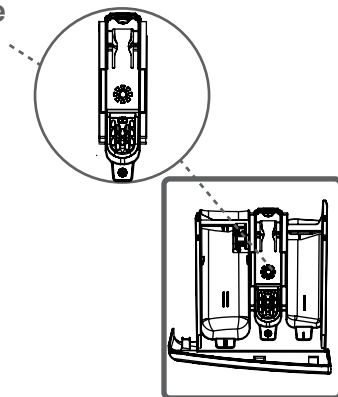

Compartiment detergent pentru prespălare

Acest compartiment trebuie să fie utilizat în momentul când caracteristica de prespălare este selectată.

Caracteristica de prespălare este recomandată pentru rufe cu grad mărit de murdărire.

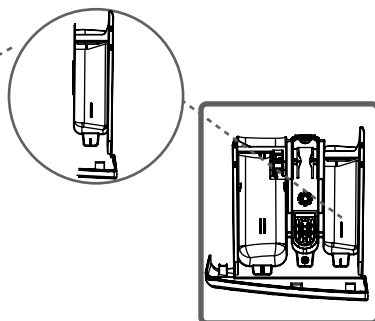

(*) Specificațiile mașinii pot varia depinzând de produsul achiziționat.

CAPITOLUL -4: INTRODUCEREA PANOULUI DE CONTROL (BUTONUL DE PROGRAM)

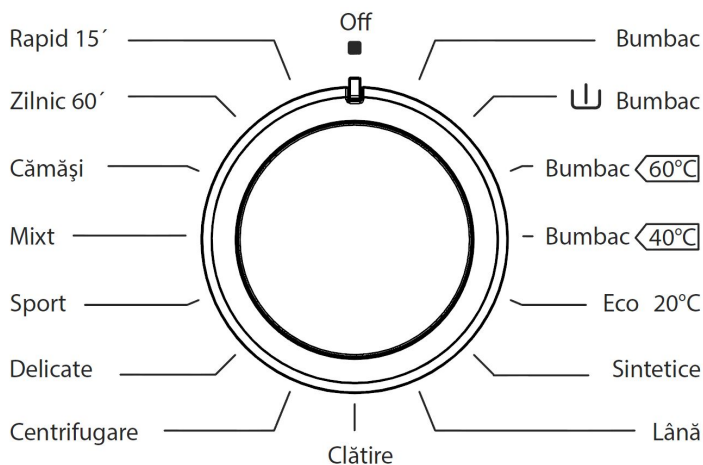

- Dumneavoastră puteți selecta programul pe care-l doriți să-l utilizați pentru a vă spăla lenjeria cu ajutorul butonului de program.
- Puteți seta funcționarea selectării programului prin rotirea în ambele părți a butonului de program.
- Asigurați-vă că butonul de program se află exact pe programul pe care-l doriți să-l selectați.

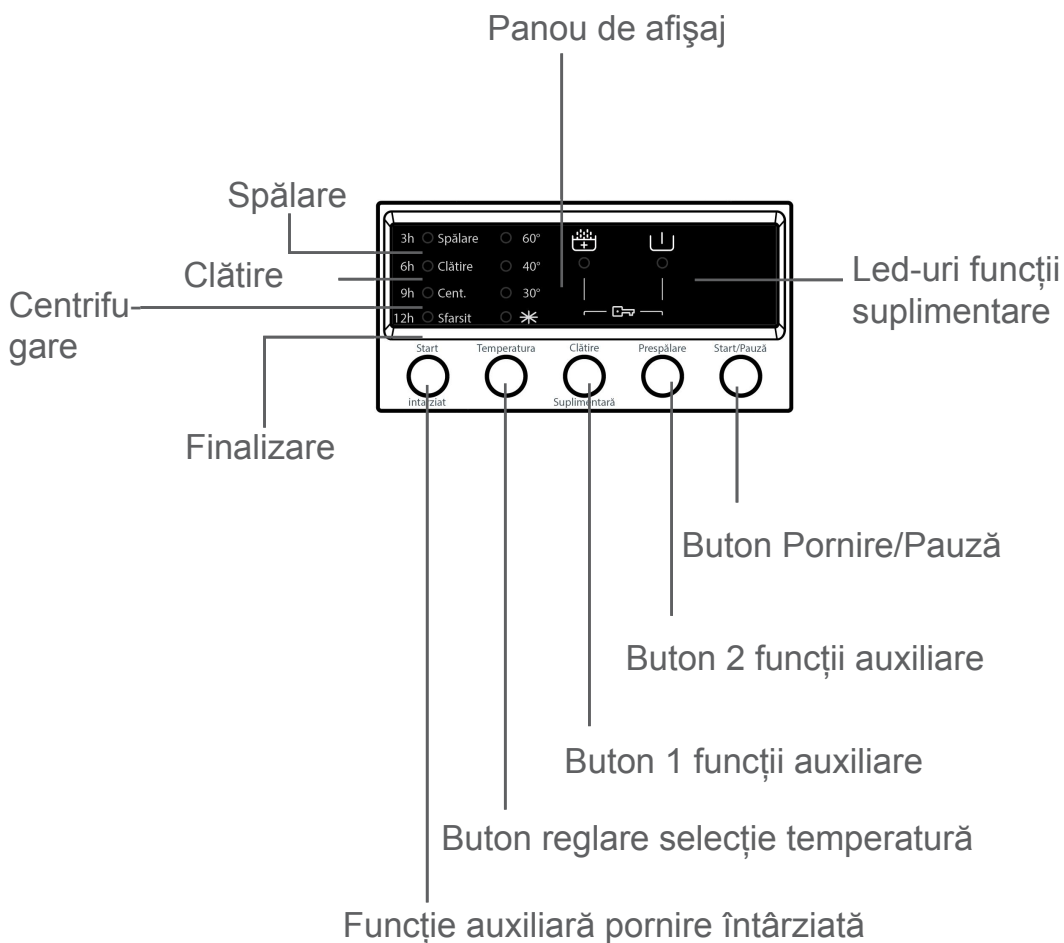

CAPITOLUL -4: INTRODUCEREA PANOULUI DE CONTROL (AFIŞAJ ELECTRONIC)



CAPITOLUL -4: INTRODUCEREA PANOULUI DE CONTROL (AFIŞAJ ELECTRONIC)

Pe panoul de afişaj, dumneavoastră puteți vedea cronometrul de întârziere a spălării mașinii, selectarea de temperatură, funcțiile suplimentare pe care le-ați selectat și stagiul programului care funcționează în prezent ( stagiul de prespălare/spălare,  stagiul de clătire,  stagiul de stoarcere).

Suplimentar, afişajul electronic vă va avertiza prin intermediul combinațiilor ledurilor pe afişaj atunci când o defecțiune survine la mașină și vă va anunța în momentul finalizării programului de spălare prin furnizarea expresiei "FINALIZARE" pe afişaj cât de rapid programul de spălare pe care l-ați selectat s-a finalizat.

CAPITOLUL -5: PREGĂTIREA PRELIMINARĂ PENTRU SPĂLARE (SEPARAREA RUFELOR)

- Îmbrăcămintea conține etichete pe acestea care specifică specificațiile acestora Spălarea sau uscarea rufelor dumneavoastră conform cu specificațiile din eticheta produsului..



- Separați îmbrăcămintea conform tipurilor (bumbac, sintetic, sensibile, lână etc.), temperaturile lor (rece, 30°, 40°, 60°, 90°) și gradele de murdărire (puțin murdare, murdare, murdare ridicat).



- Nu spălați niciodată rufe albe și cele colorate împreună.

- Spălați îmbrăcămintea colorată separat în prima spălare deoarece se pot decolora.

- Asigurați-vă că nu sunt materiale metalice în îmbrăcămintea sau în buzunare; dacă sunt scoateți-le.



AVERTISMENT: AVERTIZARE: Defecțiunile vor surveni în cazul penetrărilor substanțelor străine în mașină și nu sunt incluse în garanție.



- Trageți fermoarul și încheiați nasturii îmbrăcăminții.

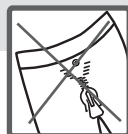

- Scoateți inelele de prindere din metal sau din plastic ale perdelelor din tul sau draperiilor sau plasați-le într-o pungă de spălare și apoi strângeți-le



- Inversați materialele textile cum ar fi pantalonii, tricotatele, tricourile și puloverele.



- Spălați șosetele, batistele sau rufe mici în plasa de spălare.



CAPITOLUL -5: PREGĂTIREA PRELIMINARĂ PENTRU SPĂLARE (SEPARAREA RUFELOR)

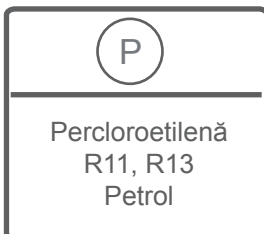
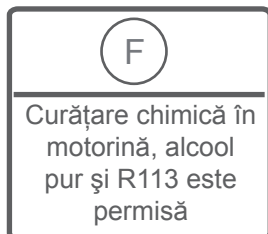
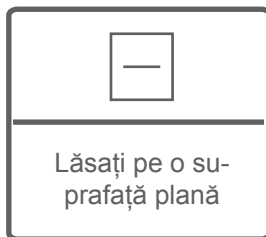
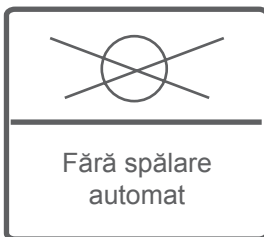
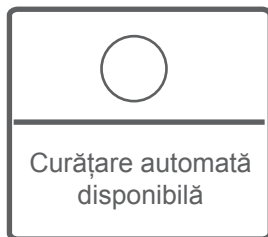
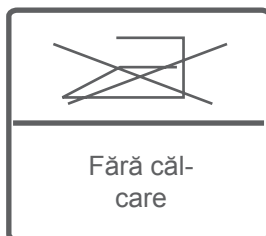
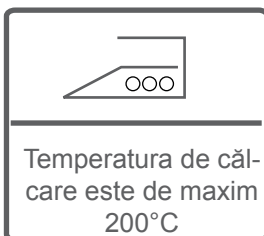
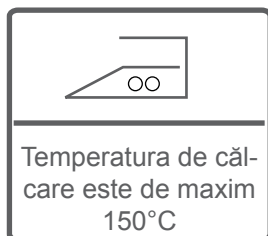
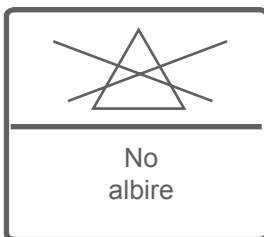
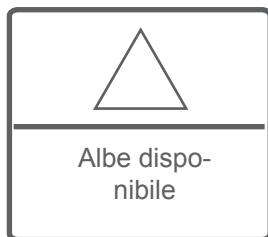

CAPITOLUL -5: PREGĂTIREA PRELIMINARĂ PENTRU SPĂLARE INTRODUCEREA RUFELOR ÎN MAȘINĂ

- Deschideți ușa mașinii.
- Distribuți rufele în mașină.

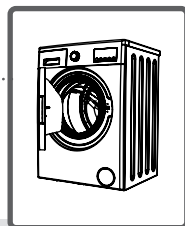

NOTĂ: Notă: Capacitatea maximă de încărcare poate varia fiind bazată pe tipul rufelor pe care le veți spăla, gradul de contaminare și programul pe care l-ați ales. Nu depășiți capacitatea maximă de încărcare indicată în tabelul pentru programe pentru programele de spălare.

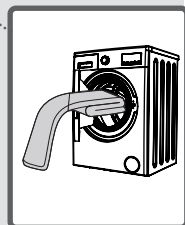

Puteti utiliza următorul tabel de greutateți ca exemplu.

TIP DE RUFЕ	GREUTATE (gr)
Prosop	200
In	500
Halat de baie	1200
Cuvertură matlasată	700
Față de pernă	200
Lenjerie intimă	100
Față de masă	250

- Introduceți fiecare articol separat.
- Asigurați-vă rufele nu se lipesc între protecție și garnitura inferioară în momentul când închideți ușa.
- Împingeți ușa mașinii până când auziți un zgomot de blocare pentru a închide.
- Închideți corespunzător ușa mașinii, în caz contrar mașina nu va porni operațiunea de spălare.

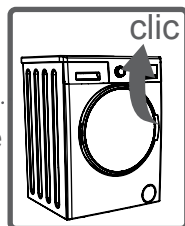

CAPITOLUL -5: PREGĂTIREA PRELIMINARĂ PENTRU SPĂLARE (ADĂUGAREA DETERGENTULUI ÎN MAȘINĂ)

Cantitatea de detergent pe care o introduceți în mașină va depinde de următoarele criterii:

- Utilizarea detergentului va fi bazată pe gradul de murdărire a rufelor dumneavoastră. Nu prespălați rufele cu grad mic de murdărire și introduceți o cantitate mică de detergent în cel de-al doilea compartiment al sertarului de detergent.
- Pentru rufele murdare, selectați un program incluzând prespălarea, și introduceți $\frac{1}{4}$ din detergent pe care o veți introduce în sertarul pentru detergent în primul compartiment în timp ce introduceți cantitatea rămasă în al doilea compartiment.
- Utilizați detergenți produși pentru mașini automate de spălat în mașina dvs. Cantitatea de detergent pe care o folosiți pentru rufele dvs este imprimată pe ambalajul detergentului.
- Cu cât gradul de duritate a apei este mai mare, o cantitate de detergent se va folosi.
- Cantitatea de detergent pe care dumneavoastră o veți folosi va crește dacă cantitatea de rufe crește.
- Introduceți balsam în compartimentul de balsam aflat în sertarul de detergent. Nu treceți de nivelul MAX. În caz contrar, balsamul va curge în apa de spălare prin intermediul curgerii.
- Balsamurile cu densitate ridicate sunt necesare pentru a fi diluate la un grad înainte de a fi introduse în sertar. Deoarece balsamurile cu densitate ridicată vor înfunda debitul și evita mișcarea acestuia.
- Dumneavoastră puteți utiliza detergenți lichid în toate programele fără prespălare. Pentru acest lucru, introduceți placa de nivel a detergentului lichid din trusa de accesorii sau aparatul detergentului lichid (*) în al doilea compartiment al sertarului de detergent și setați cantitatea de detergent lichid conform cu nivelele de pe această placă. Rețineți să scoateți placa detergentului lichid.

(*)Specificațiile mașinii pot varia depinzând de produsul achiziționat.

CAPITOLUL -5: PREGĂTIREA PRELIMINARĂ PENTRU SPĂLARE (UTILIZAREA MAȘINII)

- Conectați mașina.
- Deschideți robinetul de apă.
- Deschideți ușa mașinii.

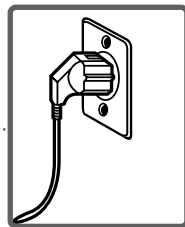

- Distribuiți rufele în mașină.
- Împingeți ușa mașinii până când auziți un zgomot de blocare pentru a închide.

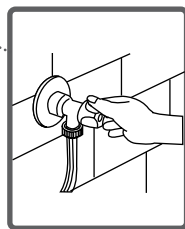

Selectarea programului

Selectați programele corespunzătoare pentru rufele dvs din tabelul de program.

CAPITOLUL -5: PREGĂTIREA PRELIMINARĂ PENTRU SPĂLARE (UTILIZAREA MAȘINII)

FUNCȚII AUXILIARE

Înainte de pornirea programului, dumneavoastră puteți selecta o funcție auxiliară.

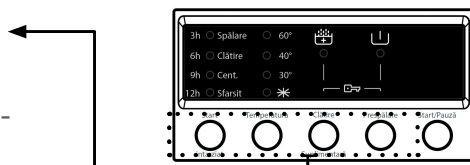

- Apăsați butonul funcției auxiliare pe care o doriți să selectați.
- Dacă simbolul funcției auxiliare de pe afișajul electronic clipește în mod continuu, funcția auxiliară pe care ați selectat-o va fi activată.
- Dacă simbolul funcției auxiliare de pe afișajul electronic clipește, funcția auxiliară pe care ați selectat-o nu va fi activată.

Motiv pentru neactivare:

- Funcția auxiliară pe care doriți să le utilizați în programul de spălare pe care dumneavoastră l-ați selectat nu este aplicabilă.
- Mașina a trecut de etapă, în timpul funcției auxiliare pe care ați selectat-o să fie implementată
- Dacă nu este compatibilă cu o funcție auxiliară pe care ați selectat-o anterior.

SISTEM DE DETECTARE ÎNCĂRCARE LA JUMĂTATE

Mașina dumneavoastră este prevăzută cu un sistem de detectare a încărcării la jumătate.

În cazul în care dumneavoastră jumătate sau mai puțin de jumătate din rufe, mașina dumneavoastră va funcționa pentru a economisi apa de spălare, consumul de apă și energie în unele programe. În momentul când funcție încărcare la jumătate este activă, mașina poate finaliza programul pe care l-ați finalizat într-un timp mai scurt.

CAPITOLUL-5: PREGĂTIREA PRELIMINARĂ PENTRU SPĂLARE FUNCȚII AUXILIARE

1- Cronometrul de întârziere

Prin utilizarea acestei funcții auxiliare, dumneavoastră puteți seta mașina să înceapă operația de spălare cu întârzieri între "3h, 6h, 9h, 12h".

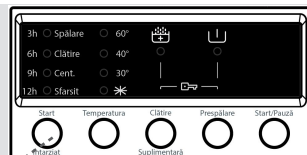

Pornire întârziată



Pentru utilizarea funcției auxiliare ca cronometru de întârziere:

- Apăsați o singură dată butonul de întârziere.
- Led-ul de "3 h" va apărea.
- Apăsați pe butonul de întârziere până când timpul la care doriți operațiunea de spălare să înceapă.
- Pentru activarea întârzierii timpului pe care ați selectat-o în program, dumneavoastră va trebui să apăsați pe orice alt buton auxiliar pe care doriți cu excepția butonului "Start/Așteptare".

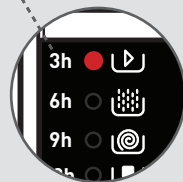
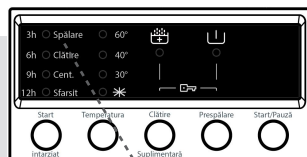

CAPITOLUL -5: PREGĂTIREA PRELIMINARĂ PENTRU SPĂLARE FUNCȚII AUXILIARE

Dacă ați trecut de funcția de întârziere a timpului pe care o doriți să o setați, dumneavoastră puteți re-comuta la rotație prin menținerea butonului de setare a rotației apăsat.

Dacă doriți să anulați funcția de întârziere, dumneavoastră trebuie să apăsați o singură dată iar simbolul simbolul nu va mai clipi pe afișajul electronic.

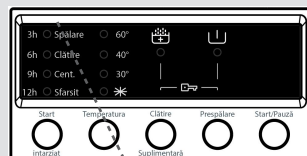

Pentru a rula funcția de întârziere a timpului, mașina trebuie să fie în funcțiune prin apăsarea butonului Start/Pauză.

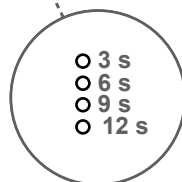

CAPITOLUL-5: PREGĂTIREA PRELIMINARĂ PENTRU SPĂLARE FUNCȚII AUXILIARE

2- Selectarea temperaturii

Dumneavoastră puteți selecta temperatura apei de spălare cu ajutorul butonului de reglare.

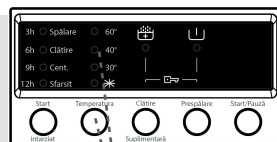

În momentul când dumneavoastră selectați un nou program, reglările de temperatură nu vor fi afișate pe panoul de afișaj.

În momentul când, dumneavoastră apăsați butonul de reglare a temperaturii, valoarea maximă a temperaturii programului pe care dumneavoastră l-ați selectat va apărea pe panoul de afișaj.

**Buton 2
funcții
auxiliare**

Dumneavoastră puteți descrește în mod gradual temperatura apei de spălare între temperatura apei de spălare a programului spălat și selectările de * spălare la rece prin apăsarea butonului de reglare a temperaturii.

Dacă dumneavoastră ați pierdut temperatura de spălare pe care o doriți, dumneavoastră puteți să vă întoarceți la temperatura dorită prin apăsarea în mod continuu a butonului de reglare a temperaturii.

NOTĂ: În momentul când programul 90° este selectat, valoarea maximă a temperaturii a programului selectat nu este afișată în panoul de afișaj. Atunci când valoarea temperaturii este scăzută la 60°, 40°, 30°, * (spălare la rece) nivelele de temperatură prin apăsarea butonului de reglare a temperaturii, valoarea scăzută a temperaturii este afișată pe panoul de afișaj.

CAPITOLUL -5: PREGĂTIREA PRELIMINARĂ PENTRU SPĂLARE FUNCȚII AUXILIARE

2- Fără centrifugare(*)

Dacă nu doriți să efectuați centrifugare asupra rufelor, puteți utiliza această funcție auxiliară.

Prin apăsarea butonului fără centrifugare, simbolul  atunci când lumina led-ului simbolului se aprinde.

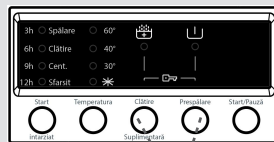

Buton fără centrifugare





(*) Depinde de model

CAPITOLUL-5: PREGĂTIREA PRELIMINARĂ PENTRU SPĂLARE FUNCȚII AUXILIARE

3- Anti- Allergic(*)

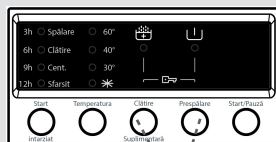
În programele unde această funcție auxiliară este activă, mașina dumneavoastră va efectua o operațiune suplimentară de clătire a rufelor înainte de ultima operațiune de clătire.



Dumneavoastră puteți activa programul prin apăsarea butonului funcției auxiliare de clătire suplimentară în momentul când led-ul roșu al simbolului  se aprinde.

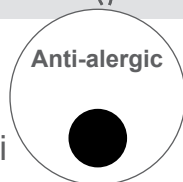



(*) Depinde de model

CAPITOLUL-5: PREGĂTIREA PRELIMINARĂ PENTRU SPĂLARE FUNCȚII AUXILIARE

4- Călcare ușoară(*)

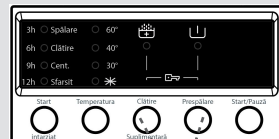
Prin activarea acestei funcții auxiliare, dumneavoastră puteți permite rufelor să aibe mai puține cute la finalizarea operațiunii de spălare



Dumneavoastră puteți activa programul prin apăsarea butonului funcției auxiliare de clătire suplimentară în momentul când led-ul roșu al simbolului  se aprinde.



(*) Depinde de model

CAPITOLUL-5: PREGĂTIREA PRELIMINARĂ PENTRU SPĂLARE FUNCȚII AUXILIARE

5- Prespălare(*)

Dumneavoastră vă puteți expune rufele cu grad mărit de murdărire la operațiuni de prespălare înainte de spălarea principală prin utilizarea acestei funcții suplimentare. În momentul când utilizați această funcție, dumneavoastră trebuie să introduceți detergent în compartimentul de prespălare al sertarului de detergent.

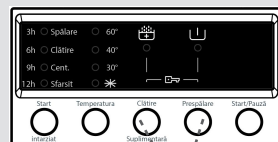

Dumneavoastră puteți activa programul prin apăsarea butonului funcției auxiliare de clătire suplimentară în momentul când led-ul roșu al simbolului **se aprinde.**

(*) Depinde de model

CAPITOLUL-5: PREGĂTIREA PRELIMINARĂ PENTRU SPĂLARE FUNCȚII AUXILIARE

6- Clătire suplimentară(*)

Puteți efectua operațiuni suplimentare de clătire ale rufelor prin utilizarea acestei funcții suplimentare.

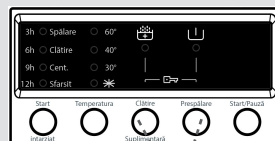

Dumneavoastră puteți activa programul prin apăsarea butonului funcției auxiliare de clătire suplimentară în momentul când led-ul roșu al simbolului  se aprinde.



(*) Depinde de model

CAPITOLUL-5: PREGĂTIREA PRELIMINARĂ PENTRU SPĂLARE FUNCȚII AUXILIARE

7- Spălare la rece(*)

Dumneavoastră puteți utiliza această funcție auxiliară în momentul când spălați rufele utilizând apă rece (apă de la robinet).

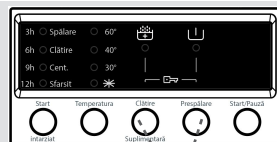

Dumneavoastră puteți activa programul prin apăsarea butonului funcției auxiliare de clătire suplimentară în momentul când led-ul roșu al simbolului * se aprinde.



(*) Depinde de model

CAPITOLUL-5: PREGĂTIREA PRELIMINARĂ PENTRU SPĂLARE FUNCȚII AUXILIARE

8- Spălare rapidă(*)

Prin utilizarea acestei funcții auxiliare, dumneavoastră puteți spăla rufele într-o perioadă mai scurtă de timp și să consumați mai puțină energie și apă. (Este avizat că rufele care reprezintă o cantitate mai puțină din programul de spălare selectat să fie introdus).

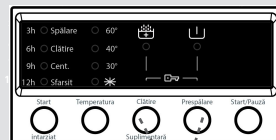

Spălare
rapidă

Dumneavoastră puteți activa programul prin apăsarea butonului funcției auxiliare de clătire suplimentară în momentul când led-ul roșu al simbolului  se aprinde.

NOTĂ: În cazul în care introduceți jumătate sau mai puțin de jumătate din capacitatea de spălare a programului pe care dumneavoastră l-ați selectat în mașină, aceasta va detecta datorită sistemului de detectare a jumătății de sarcină și programul pe care l-ați selectat va spăla rufele într-un timp mai scurt pentru a consuma mai puțină apă și energie. În momentul când mașina detectează jumătate de încărcare, led-ul simbolului  se va aprinde automat.

(*) Depinde de model

CAPITOLUL -5: PREGĂTIREA PRELIMINARĂ PENTRU SPĂLARE FUNCȚII AUXILIARE

9- Buton Pornire/Pauză

Prin apăsarea butonului Pornire/Pauză, dumneavoastră puteți porni programul pe care l-ați selectat sau suspenda programul care funcționează. Dacă comutați mașina în modul standby, ledul Start/Standby de pe afișajul electronic va clipi.

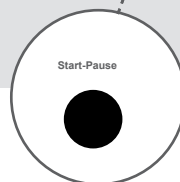
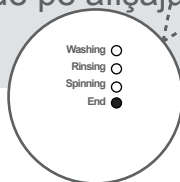
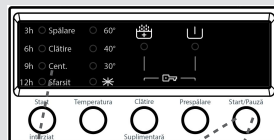

CAPITOLUL -5: PREGĂTIREA PRELIMINARĂ PENTRU SPĂLARE (BLOCARE PENTRU COPII)

Pentru evitarea procesului programului să fie afectat dacă butoanele programului sunt apăstate sau butonul programului este pornit în momentul efectuării operațiunii de spălare în mașină, blocarea pentru copii este disponibilă.

Blocarea pentru copii va fi activată în cazul apăsării pe ambele funcții auxiliare 3 și 4 în același timp pentru mai mult de 3 secunde. În momentul activării, puteți vedea led-urile funcțiilor auxiliare pe afișaj.

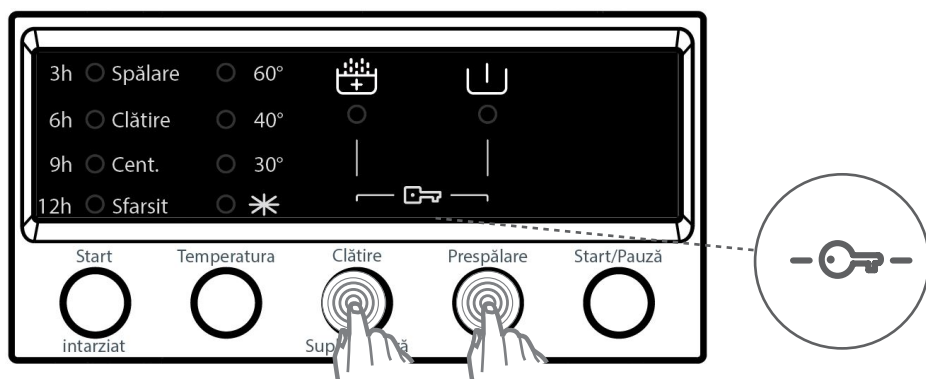

Dacă apăsați orice buton în momentul când blocarea pentru copii este activă, led-urile funcției suplimentare vor clipi pe afișaj.

În timp ce funcția de blocare pentru copii este activă și programul funcționează, butonul de program se află în poziția ANULARE și un alt program este selectat, programul selectat anterior își va rezuma funcția de unde s-a oprit.

Pentru a-l dezactiva, este suficient să apăsați pe aceleași butoane timp de 3 secunde. Atunci când blocarea pentru copii este dezactivată, led-urile funcțiilor suplimentare vor clipi pe afișaj.

CAPITOLUL -5: PREGĂTIREA PRELIMINARĂ PENTRU SPĂLARE (ANULAREA PROGRAMULUI)

Dacă doriți să anulați orice program în timpul funcționării:

- 1- Comutați butonul programului în poziția "ANULARE".
- 2- Mașina dumneavoastră va opri operația de spălare și programul se va anula.
- 3- Pentru a evacua apa acumulată în mașină, comutați butonul programului la orice alt program.
- 4- Mașina va efectua operațiunile de evacuare necesare și anula programul.
- 5- Dumneavoastră puteți rula mașina prin selectarea a unui nou program.

CAPITOLUL-5: PREGĂTIREA PRELIMINARĂ PENTRU SPĂLARE FINALIZAREA PROGRAMULUI

Mașina se va opri atâit timp cât programul pe care l-ați selectat se finalizează

- Led-ul de finalizare va clipi pe panoul de afișaj.

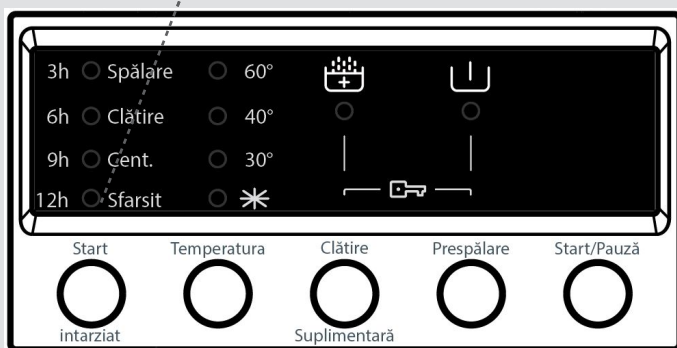

- Dumneavoastră puteți deschide ușa mașinii și scoate rufe-

- Lăsați ușa mașinii deschisă pentru a permite componentelor interne ale mașinii să se usuce după scoaterea rufelor.

- Comutați butonul programului în poziția ANULARE

- Decuplați mașina.

- Opriți robinetul de apă.

CAPITOLUL -6: TABEL DE PROGRAM

COTTON 90°

Temperatură de spălare (°C)	90°
Capacitate maximă de rufe uscate (kg)	6,0
Compartiment de detergent	2
Durata programului (Min.)	179
Tip de rufă / Descriere	Foarte murdare, bumbac și textile din blană artificială. (Lenjerie intimă, in, față de masă, prosop (maxim 3,0 kg), pijamale, etc.

Bumbac prespălare

Temperatură de spălare (°C)	60°
Capacitate maximă de rufe uscate (kg)	6,0
Compartiment de detergent	1&2
Durata programului (Min.)	164
Tip de rufă / Descriere	Bumbac murdar și textile din blană artificială. (Lenjerie intimă, in, față de masă, prosop (maxim 3,0 kg), pijamale, etc.

NOTĂ: DURATA PROGRAMULUI SE POATE MODIFICA CONFORM CU CANTITATEA DE RUFEE, APĂ, TEMPERATURA AMBIENTALĂ ȘI FUNCȚIILE SUPLIMENTARE SELECTATE.

CAPITOLUL -6: TABEL DE PROGRAM

COTTON ECO

Temperatură de spălare (°C)	60°
Capacitate maximă de rufe uscate (kg)	6,0
Compartiment de detergent	2
Durata programului (Min.)	200
Tip de rufă / Descriere	Bumbac murdar și textile din blană artificială. (Lenjerie intimă, in, față de masă, prosop (maxim 3,0 kg), pijamale, etc.

BUMBAC

Temperatură de spălare (°C)	40°
Capacitate maximă de rufe uscate (kg)	6,0
Compartiment de detergent	2
Durata programului (Min.)	192
Tip de rufă / Descriere	Bumbac murdar și textile din blană artificială. (Lenjerie intimă, in, față de masă, prosop (maxim 3,0 kg), pijamale, etc.

NOTĂ: DURATA PROGRAMULUI SE POATE MODIFICA CONFORM CU CANTITATEA DE RUFEE, APĂ, TEMPERATURA AMBIENTALĂ ȘI FUNCȚIILE SUPLIMENTARE SELECTATE.

CAPITOLUL -6: TABEL DE PROGRAM

ECO 20°

Temperatură de spălare (°C)	20°
Capacitate maximă de rufe uscate (kg)	3,0
Compartiment de detergent	2
Durata programului (Min.)	96
Tip de rufă / Descriere	Mai puțin murdar, bumbac și textile din in. (Lenjerie intimă, in, față de masă, prosop (maxim 2 kg), pijamale, etc.)

EASY CARE

Temperatură de spălare (°C)	40°
Capacitate maximă de rufe uscate (kg)	3,0
Compartiment de detergent	2
Durata programului (Min.)	89
Tip de rufă / Descriere	Foarte murdare sau textile din amestec sintetic. (Șosete din nailon, cămăși, bluze, pantaloni sintetici, etc).

NOTĂ: DURATA PROGRAMULUI SE POATE MODIFICA CONFORM CU CANTITATEA DE RUFЕ, APĂ, TEMPERATURA AMBIENTALĂ ȘI FUNCȚIILE SUPLIMENTARE SELECTATE.

CAPITOLUL -6: TABEL DE PROGRAM

LÂNĂ

Temperatură de spălare (°C)	30°
Capacitate maximă de rufe uscate (kg)	2,0
Compartiment de detergent	2
Durata programului (Min.)	39
Tip de rufă / Descriere	Rufe din lână cu etichete de spălare la mașină.

CLĂTIRE

Temperatură de spălare (°C)	-
Capacitate maximă de rufe uscate (kg)	6,0
Compartiment de detergent	-
Durata programului (Min.)	36
Tip de rufă / Descriere	După finalizarea operațiunii de clătire, dacă doriți să clătiți suplimentar rufe, dumneavoastră puteți utiliza acest program pentru orice fel de rufă.

NOTĂ: DURATA PROGRAMULUI SE POATE MODIFICA CONFORM CU CANTITATEA DE RUFEE, APĂ, TEMPERATURA AMBIENTALĂ ȘI FUNCȚIILE SUPLIMENTARE SELECTATE.

CAPITOLUL -6: TABEL DE PROGRAM

CENTRIFUGARE

Temperatură de spălare (°C)	-
Capacitate maximă de rufe uscate (kg)	6,0
Compartiment de detergent	-
Durata programului (Min.)	15
Tip de rufă / Descriere	După finalizarea operațiunii de spălare, dacă doriți să centrifugați suplimentar rufele, dumneavoastră puteți utiliza acest program pentru orice fel de rufe.

SENSIBILE/SPĂLARE MANUALĂ

Temperatură de spălare (°C)	30°
Capacitate maximă de rufe uscate (kg)	2,0
Compartiment de detergent	2
Durata programului (Min.)	90
Tip de rufă / Descriere	Rufe recomandate pentru spălare manuală sau rufe sensibile.

NOTĂ: DURATA PROGRAMULUI SE POATE MODIFICA CONFORM CU CANTITATEA DE RUFEE, APĂ, TEMPERATURA AMBIENTALĂ ȘI FUNCȚIILE SUPLIMENTARE SELECTATE.

CAPITOLUL -6: TABEL DE PROGRAM

ÎMBRĂCĂMINTE SPORTIVĂ

Temperatură de spălare (°C)	30°
Capacitate maximă de rufe uscate (kg)	3,0
Compartiment de detergent	2
Durata programului (Min.)	80
Tip de rufă / Descriere	Lenjerie de sport.

AMESTECATE

Temperatură de spălare (°C)	30°
Capacitate maximă de rufe uscate (kg)	3,0
Compartiment de detergent	2
Durata programului (Min.)	79
Tip de rufă / Descriere	Bumbac murdar, sintetice, colorate și textile din blană artificiale pot fi spălate împreună.

NOTĂ: DURATA PROGRAMULUI SE POATE MODIFICA CONFORM CU CANTITATEA DE RUFEE, APĂ, TEMPERATURA AMBIENTALĂ ȘI FUNCȚIILE SUPLIMENTARE SELECTATE.

CAPITOLUL -6: TABEL DE PROGRAM

BLUZE / CĂMĂȘI

Temperatură de spălare (°C)	60°
Capacitate maximă de rufe uscate (kg)	3,0
Compartiment de detergent	2
Durata programului (Min.)	105
Tip de rufă / Descriere	Bumbac murdar, sintetice și cămăși din amestec sintetic și bluze pot fi spălate împreună.

DAILY 60 min.

Temperatură de spălare (°C)	60°
Capacitate maximă de rufe uscate (kg)	3,0
Compartiment de detergent	2
Durata programului (Min.)	60
Tip de rufă / Descriere	Dumneavoastră puteți spăla îmbrăcămintea din bumbac murdară, colorată sau textile la 60°C în 60 minute.

Dacă aveți funcția auxiliară de spălare rapidă în mașina dumneavoastră, atunci introduceți 2kg sau mai puțină de rufe în mașină, mașina va spăla automat rufele timp de 30 de minute.

NOTĂ: DURATA PROGRAMULUI SE POATE MODIFICA CONFORM CU CANTITATEA DE RUFЕ, APĂ, TEMPERATURA AMBIENTALĂ ȘI FUNCȚIILE SUPLIMENTARE SELECTATE.

CAPITOLUL -6: TABEL DE PROGRAM

RAPID 15 min.

Temperatură de spălare (°C)	30°
Capacitate maximă de rufe uscate (kg)	2,0
Compartiment de detergent	2
Durata programului (Min.)	15
Tip de rufă / Descriere	Dumneavoastră puteți spăla rufele cu grad mic de murdărire, bumbacul, coloratele și materialele textile din blană artificială în doar 15 minute.

REȚINEȚI: Deoarece în acest program, perioada de spălare este mică, o cantitate mai mică de detergent este necesară a fi utilizată în comparație cu celelalte programe. Perioada programului va crește dacă mașina detectează o încărcare neechilibrată. Dumneavoastră puteți deschide ușa mașinii la 2 minute după finalizarea operațiunii de spălare. (Durata de 2 minute necesară pentru deschiderea ușii mașinii nu este inclusă în perioada de spălare).

NOTĂ: DURATA PROGRAMULUI SE POATE MODIFICA CONFORM CU CANTITATEA DE RUFEE, APĂ, TEMPERATURA AMBIENTALĂ ȘI FUNCȚIILE SUPLIMENTARE SELECTATE.

CAPITOLUL -7: ÎNTREȚINEREA ȘI CURĂȚAREA MAȘINII (AVERTISMENT)



Înainte de începerea operațiunilor de întreținere și curățare a mașinii, decuplați-o.

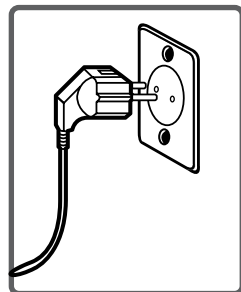

Înainte de începerea operațiunilor de întreținere și curățare, închideți robinetul.

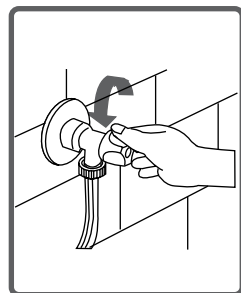

AVERTISMENT: Componentele mașinii pot fi avariate dacă substanțe de curățat cu agenți solvenți sunt utilizați.

Nu utilizați materiale de curățare cu agenți solvenți.

CAPITOLUL -7: ÎNTREȚINEREA ȘI CURĂȚAREA MAȘINII (FILTRELE DE ADMISIE A APEI)

Filtrele pentru evitarea murdărilor și substanțelor străine din apă de la penetrarea în mașină sunt disponibile ambele pe partea robinetului și la capete valvelor de apă împreună cu furtunul de admisie a apei.

Dacă mașina nu poate lua o cantitate suficientă de apă în ciuda deschiderii complete a robinetului, acești filtre trebuie să fie curățați.

(Este recomandat să curățați filtrul pompei o dată la fiecare 2 luni.)

- Detașați furtunurile de admisie a apei.
- Scoateți filtrele de pe valvele de admisie a apei cu ajutorul cleștilor și apoi curățați cu o perie în apă.
- Dezasamblați filtrele de pe partea robinetului a furtunurilor de admisie a apei manual și curățați-le
- După ce filtrele au fost curățate, puteți să le montați invers.

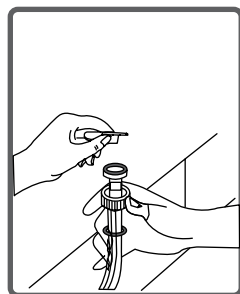
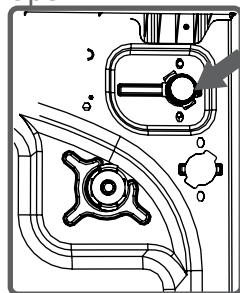

AVERTISMENT:

Filtrele valvelor de admisie a apei pot fi înfundate datorită contaminării robinetului de apă sau lipsa întreținerii necesare sau valvele pot fi stricate, cauzând scurgerea apei în mașină în mod continuu.



Aceste defecțiuni pot apărea datorită acestor motive sunt înafara garanției.

CAPITOLUL -7: ÎNTREȚINEREA ȘI CURĂȚAREA MAȘINII (FILTRUL POMPEI)

Un sistem de filtrare ce evită scamele ce rămân de pe rufe și materiale mici din intrarea în pompă în timpul operațiunii de evacuare efectuată de către mașină după finalizarea spălării pentru a prelungi ciclul de viață al pompei este disponibil. Este recomandat să curățați filtrul pompei o dată la fiecare 2 luni. Pentru curățarea filtrului pompei:

- Pentru a deschide protecția pompei, dumneavoastră puteți utiliza lingurița detergentului pudră (*) sau discul detergentului lichid ce iese din mașină.
- Montați punctul de final al componentei de plastic în fanta protecției pompei și împingeți-o înapoi. Acest lucru va deschide protecția.
- Înainte de deschiderea protecției filtrului, puneți un vas în partea frontală a protecției filtrului pentru preveni ieșirea apei rămase din mașină.
- Slăbiți protecția filtrului în sensul invers al acelor de ceasornic și apoi goliți apa.

Rețineți: Va trebui să goliți vasul de colectare a apei de mai multe ori datorită cantității de apă din mașină.

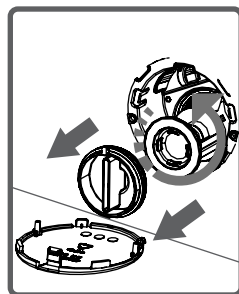
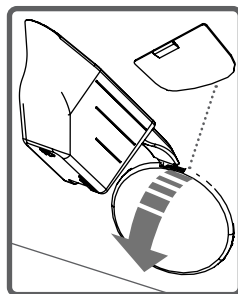

(*) Specificațiile mașinii pot varia depinzând de produsul achiziționat.

CAPITOLUL -7: ÎNTREȚINEREA ȘI CURĂȚAREA MAȘINII (FILTRUL POMPEI)

- Curățați materialele străine din filtru cu ajutorul unei perii.

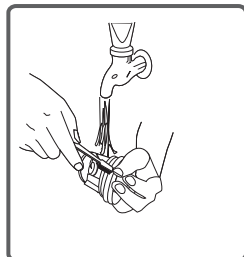

- După curățarea filtrului, montați protecția acestuia și strângeți prin rotirea acesteia în direcția acelor de ceasornic.

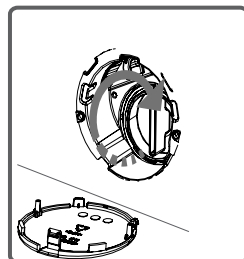

- În timp ce închideți protecția pompei, asigurați-vă că toate componentele părților interioare se potrivesc cu găurile din panoul frontal.

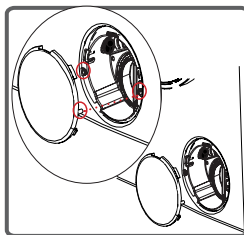

- Dumneavoastră puteți reatașa protecția pompei într-o ordine inversă față de cum ați scos-o.

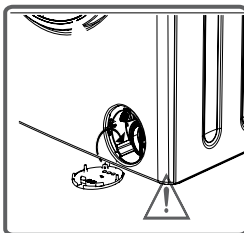

AVERTISMENT!

Deoarece apa din pompă poate fi fierbinte, așteptați până ce se răcește.

CAPITOLUL -7: ÎNTREȚINEREA ȘI CURĂȚAREA MAȘINII (SERTARUL DE DETERGENT)

În timp detergenții pot depozita reziduuri în sertarul pentru detergent și carcasa sertarului de detergent.

Pentru a curăța reziduul format, dezasamblați sertarul pentru detergent în perioade corespunzătoare. Este recomandat să curățați filtrul pompei o dată la fiecare 2 luni.

Pentru scoaterea sertarului de detergent:

- Trageți de sertarul de detergent până la capăt.
- Mențineți tragerea prin apăsarea secțiunii prezentate mai jos din sertarul de detergent și apoi deșurubați sertarul de detergent.

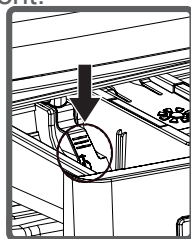
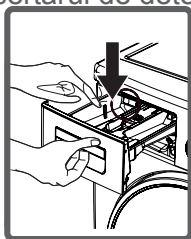
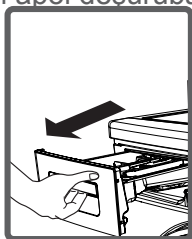

- Curățați-l cu ajutorul unei perii.
- Colectați reziduurile în carcasa sertarului pentru detergent fără a le scăpa în mașină.
- Ansamblați sertarul după uscarea acestuia cu un prosop sau material textil uscat.

- Nu spălați sertarul pentru detergent în mașina de spălat vase.



Aparatura detergentului lichid (*)

Demontați în scopul curățării și întreținerii aparatura detergentului lichid după cum este prezentat în figura și curățați bine reziduurile de detergent. Puneți aparatura înapoi. Asigurați-vă că nu sunt reziduuri în interior.

(*) Specificațiile tehnice pot varia depinzând de produsul achiziționat.

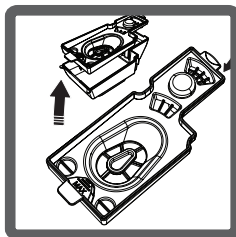
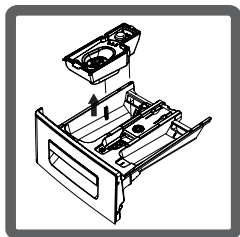

Oprire curgere

Dezasamblați sertarul pentru detergent. Dezasamblați și curățați reziduurile de balsam complet. După curățare remontați-l. Verificați dacă este poziționat corespunzător.

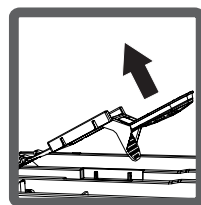
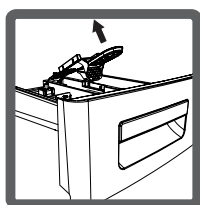
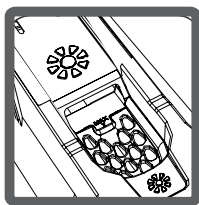

Corp

Curățați corpul exterior al mașinii cu ajutorul apei calde și agenți de curățare non-inflamabili care nu vor șlefui corpul mașinii. După clătirea cu puțină apă, uscați-l cu ajutorul unui material textil uscat și moale.

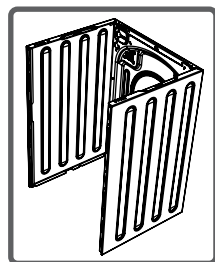

Tambur

Nu lăsați obiecte metalice cum ar fi ace, agrafe, monezi etc. în mașină. Aceste obiecte duc la formarea de pete de rugină pe tambur. Pentru curățarea unor astfel de pete, utilizați un agent de curățare fără clor și urmați instrucțiunile producătorilor agentului de curățare. Nu utilizați niciodată burete de sârmă sau obiecte dure puternice pentru curățarea petelor de rugină.

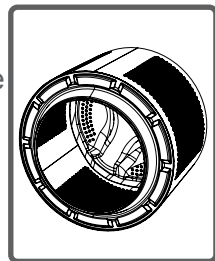

CAPITOLUL -9: DEPANARE

Toate operațiunile de reparație necesare pentru mașină dumneavoastră trebuie să fie efectuate de către service-ul nostru autorizat. Dacă mașina are nevoie de o reparație sau dacă nu puteți elimina defecta cu ajutorul informațiilor furnizate după cum urmează:

- Decuplați mașina.
- Opriti robinetul.

DEFECȚIUNE	CAUZE POSIBILE	DEPANARE
Mașina nu pornește.	Dacă nu este conectată.	Conectați mașina.
	Siguranțele nu sunt bune.	Înlocuiți siguranțele.
	Oprirea electricității.	Verificați puterea de alimentare.
	Butonul Pornire/Pauză nu este apăsat.	Apăsați butonul Pornire/Pauză
	Poziția "stop" a programului	Comutați butonul programului în poziția dorită.
	Ușa mașinii nu este închisă complet.	Închideți ușa.
Mașina nu primește apă.	Robinetul este oprit.	Deschideți robinetul.
	Furtunul de admisie al apei poate fi răsucit.	Verificați furtunul de admisie a apei și dezrăsuciți.
	Furtun de admisie apă înfundat.	Curățați filtrele furtunului de admisie a apei. (*)
	Filtru admisie înfundat.	Curățați valvele filtrului de admisie. (*)
	Ușa mașinii nu este închisă complet.	Închideți ușa.

(*) Consultați capitolul cu privire la întreținere și curățarea mașinii.

CAPITOLUL -9: DEPANARE

DEFECȚIUNE	CAUZE POSIBILE	DEPANARE
Mașina nu evacuează apa.	Furtun de evacuare înfundat sau răsucit.	Verificați furtunul de descărcare, apoi curățați-l sau dezrăsuciți-l.
	Filtrul pompei înfundat.	Curățați filtrul pompei. (*)
	Rufe așezate neomogen în mașină.	Distribuiți corect rufele dumneavoastră în mașină.
Mașina vibrează.	Piciorușele mașinii nu au fost reglate.	Reglați piciorușele mașinii. (*)
	Balamalele de siguranță montate pentru transport nu sunt dezasamblate.	Dezasamblați balamalele de siguranță a mașinii. (*)
	Cantitate mai mică de rufe în mașină.	Aceasta nu va bloca funcționarea mașinii.
	Mașina este supraîncărcată cu rufe sau acestea nu sunt bine distribuite.	Nu introduceți mai multe rufe decât cantitatea necesară și distribuiți corespunzător rufele în mașină.
	Mașina se sprijină pe o suprafață tare.	Preveniți mașina de sprijinirea pe suprafețe tari.

(*) Consultați capitolul cu privire la întreținere și curățarea mașinii.

CAPITOLUL -9: DEPANARE

DEFECȚIUNE	CAUZE POSIBILE	DEPANARE
Spumă excesivă este formată în sertarul pentru detergent.	Cantitate excesivă de detergent folosită.	Apăsăți butonul Pornire/Pauză Pentru a elimina formarea de spumă, amestecați o lingură de balsam cu jumătate de litru de apă, și turnați amestecul în sertarul pentru detergent. După 5-10 minute, apăsați din nou butonul Pornire/Pauză. În următoarea operațiune de spălare, reglați corespunzător doza de detergent.
	Detergent greșit utilizat.	Utilizați detergenți produși doar pentru mașini de spălat automate.
Rezultat de spălare nesatisfăcător.	Gradul de contaminare a rufelor nu corespunde cu programul pe care l-ați ales.	Selectați programul corespunzător pentru gradul de contaminare al rufelor dumneavoastră. (Consultați tabelul de program)
	Cantitate de detergent utilizată insuficient.	Reglați cantitatea de detergent bazată pe cantitatea și gradul de contaminare al rufelor.
	Rufe amplasate în mașină în exces de capacitatea maximă.	Încărcați mașina cu rufe, cantitatea care nu trebuie să depășească capacitatea maximă de rufe.

CAPITOLUL -9: DEPANARE

DEFECȚIUNE	CAUZE POSIBILE	DEPANARE
Rezultat de spălare nesatisfăcător.	Apa este grea. (Contaminată, apă calcaroasă etc)	Reglați cantitatea de detergent bazată pe instrucțiunile producătorului detergentului.
	Rufe așezate neomogen în mașină.	Distribuiți corect și omogen rufele dumneavoastră în mașină.
De îndată ce mașina este încărcată cu apă, aceasta este evacuată.	Capătul de final al furtunului de descărcare este prea jos pentru mașină.	Setați înălțimea corespunzătoare a furtunului de evacuare a apei. (*)
În timpul spălării, nu apare apă în tambur.	Fără defect. Apa se află în partea neutilizată a tamburului.	_____
Rufele lasă reziduuri de detergent pe acestea.	Particulele nedizolvate ale unilor detergenți se pot lipi de rufe ca pete albe.	Efectuați o clătire suplimentară prin setarea mașinii la programul "Clătire", sau curățați petele utilizând o perie după ce acestea s-au uscat.
Pete gri apar pe rufe.	Motivul deoarece apar poate fi ulei, cremă sau alifii.	Aplicați cantitatea maximă de detergent conform producătorului detergentului în următoarea operațiune de spălare.



(*) Consultați capitolul cu privire la întreținere și curățarea mașinii.

CAPITOLUL -9: DEPANARE

DEFECȚIUNE	CAUZE POSIBILE	DEPANARE
<p>Operațiunea de centrifugare nu este efectuată sau întârzie.</p>	<p>Fără defect. Sistemul nebalansat de control al încărcării a fost activat.</p>	<p>Sistemul nebalansat de control al încărcării va încerca să distribuie rufele omogen. Operațiunea de centrifugare va porni după ce rufele sunt distribuite. Plasați rufele în mașină într-o formă balansată pentru următoarea dată.</p>

CAPITOLUL -10: AVERTISMENTE AUTOMATE DE DEFECȚI- UNE ȘI

Mașina dumneavoastră este dotată cu sisteme ce sunt capabile de a lua precauțiile și avertismentele necesare în cazul unei defecțiuni prin intermediul unei verificări în mod continuu în timpul operațiunilor de spălare.

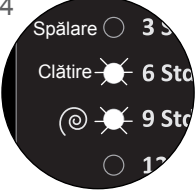
COD DE DEFECȚIUNE	DEFECT POSIBIL	ACȚIUNE
E01 	Ușa mașinii este lăsată închisă.	Închideți ușa. Dacă mașina menține indicația defecțiunii, opriți mașina, decuplați-o și contactați imediat cel mai apropiat service autorizat.
E02 	Presiunea apei sau nivelul apei din interiorul mașinii este scăzut.	Deschideți robinetul. Apa principală poate fi decuplată. Dacă problema persistă, mașina dumneavoastră se va opri automat după un timp. Dacă problema persistă, opriți robinetul și contactați cel mai apropiat centru autorizat de service.
E03 	Pompa este defectă sau filtrul pompei este înfundat sau conexiunea electrică a pompei este defectă.	Curățați filtrul pompei. Dacă problema persistă, contactați cel mai apropiat centru autorizat de service. (*)
E04 	Mașina are o cantitate excesivă de apă.	Mașina va evacua apa singură. Înainte de operațiunile de evacuare, opriți mașina și decuplați-o. Opriți robinetul și contactați cel mai apropiat centru autorizat de service.

(*) Consultați capitolul cu privire la întreținere și curățarea mașinii.

Băuturi alcoolice Zona pătată trebuie spălată inițial utilizând apă caldă, apoi curățată cu glicerină și apă și apoi clătită cu apă amestecată cu oțet.

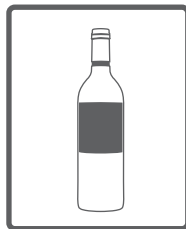

Cremă de papuci Pata trebuie să fie frecată ușor fără avarierea țesăturii și apoi spălată și clătită cu detergent. Dacă nu este eliminată, aceasta trebuie spălată utilizând un amestec obținut din adăugarea unei cantități de alcool (96°) în două cantități de apă, și apoi spălată cu apă caldă.

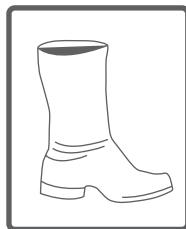

Ceai și cafea: Întindeți zona pătată pentru a cuprinde deschiderea unui vas și turnați apă caldă cât de tare poate materialul să reziste. În acest caz, tipul materialului dumneavoastră, permite spălare cu înălbitor.



Ciocolată și cacao: După scufundarea rufelor dumneavoastră în apă rece și frecarea cu săpun sau detergent, spălați la temperatură tipul de material la care poate să reziste. În cazul în care pata de ulei este încă vizibilă, curățați-o cu apă oxigenată (3%).



Pastă de tomate: După frecarea substanțelor uscate fără avariarea țesăturii, scufundați în apă timp de 30 de minute, și apoi spălați cu detergent.

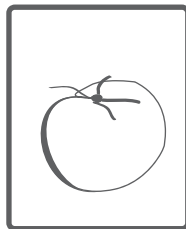

Ou Bouillon: Scoateți reziduurile uscate ale petei de pe rufe, și apoi ștergeți cu un burete sau material textil moale scufundat mai întâi în apă rece. Frecați cu detergent, spălați cu înălbitor diluat.

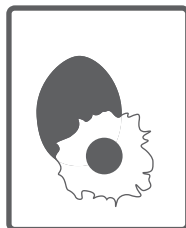

Pete de vaselină și ulei Mai întâi cântăriți reziduurile. Frecați pata cu detergent și spălați cu apă caldă cu săpun.



Muștar Aplicați glicerină pe zona pătată. Frecați cu detergent și spălați. Dacă pata nu a ieșit, ștergeți cu alcool. (Pentru materiale sintetice și colorate, un amestec de o cantitate de alcool la două cantități de apă trebuie să fie utilizat)

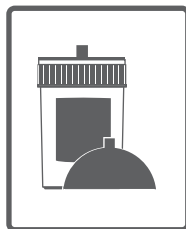

Fructe: Întindeți zona pătată până când ajunge gura recipientului și turnați apă rece peste. Nu turnați apă caldă peste pată. Ștergeți cu apă caldă și aplicați glicerină. Permiteți 1-2 ore, ștergeți cu câteva picături de oțet alb, și clătiți.

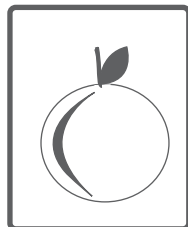

Pete de iarbă: Ștergeți zona pătată cu detergent. Dacă tipul materialului permite utilizarea înălbitorului, spălați cu înălbitor. Ștergeți rufe din lână cu alcool. (Pentru materiale colorate, un amestec de o cantitate de alcool pur la două cantități de apă trebuie să fie utilizat)



Vopsea pe bază de ulei: Pata trebuie să fie eliminată prin aplicarea diluantului înainte de uscare. Apoi aceasta trebuie ștersă cu detergent și spălată.

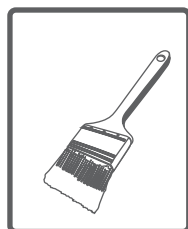

Pată de arsură: Dacă rufa este potrivită aplicării înălbitorului, dumneavoastră puteți adăuga înălbitor în apa de spălare. Pentru îmbrăcăminte din lenjerie, un material textil anterior scufundat în apă oxigenată va trebui să fie plasată peste pată și trebuie călcată după ce s-a mai pus un material textil uscat peste acesta. Acesta trebuie să fie spălat după ce a fost clătit corespunzător.



Pete de sânge: Scufundați rufele în apă rece timp de 30 de minute. Dacă pata nu este eliminată, apoi scufundați într-un ameste de apă și amoniac (3 linguri de amoniac în 4 litri de apă) timp de 30 de minute.

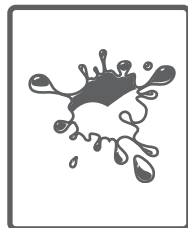

Cremă, înghețată și lapte: Scufundați rufele dumneavoastră în apă rece și apoi frecați zona pătată cu detergent. Dacă pata nu este eliminată, aplicați înălbitor potrivit rufelor dvs. (Nu utilizați înălbitor pentru rufele colorate)



Muff: Petele de muff trebuie să fie eliminate cât mai repede posibil. Pata trebuie să fie spălată cu apă cu detergent, totuși dacă nu poate fi scoasă, aceasta trebuie ștersă cu apă oxigenată (3%).

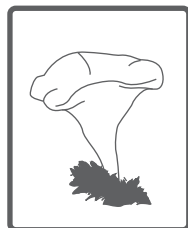

Ink: Supuneți zona pătată la apă curentă și așteptați până când debitul de apă murdară se oprește. Apoi ștergeți cu apă cu lămâie și detergent, și spălați după așteptând 5 minute.

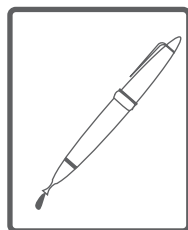

DESCRIEREA ETICHETEI DE ENERGIE

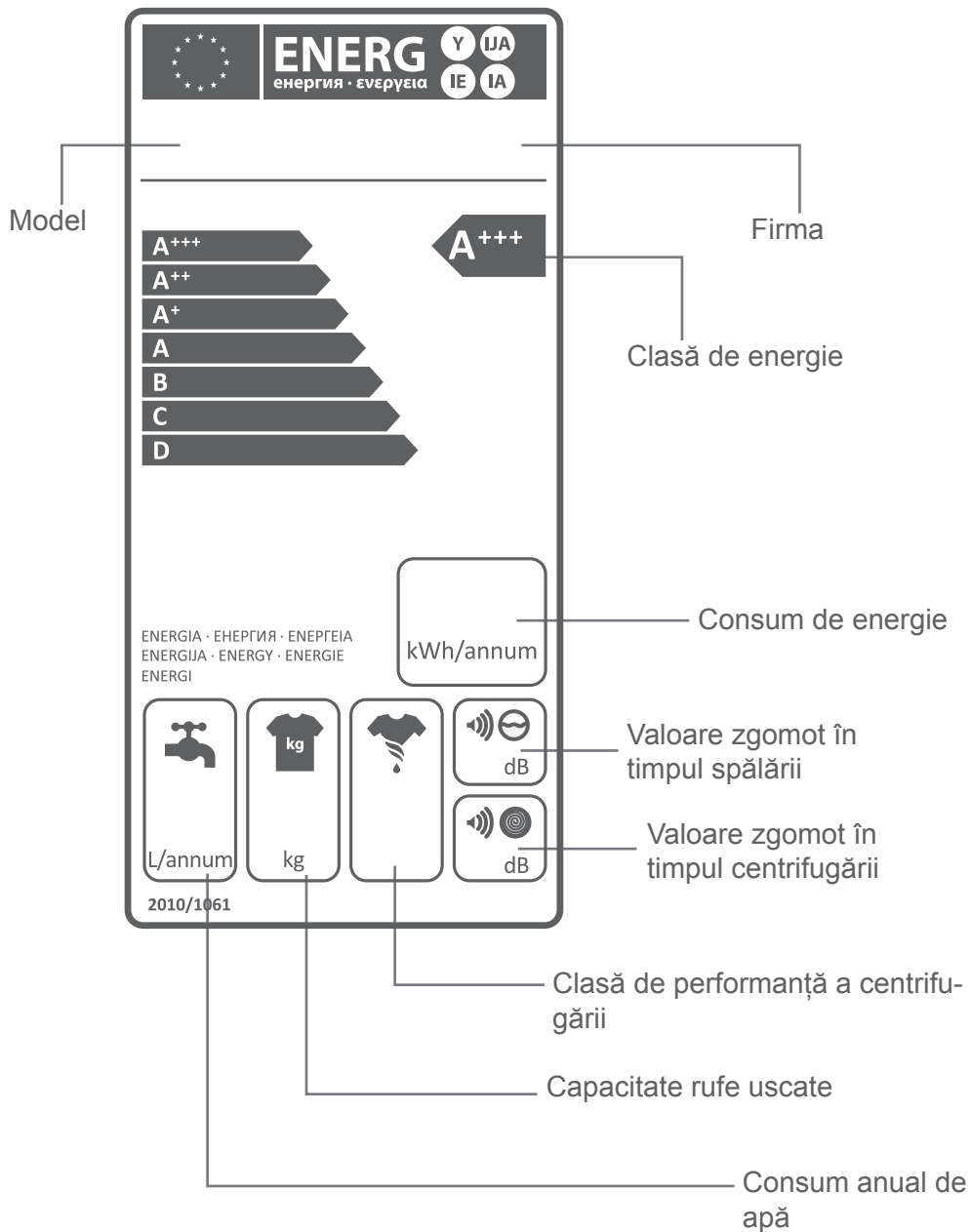

DESCRIEREA ETICHETEI DE ENERGIE

Consumul de energie și apă poate varia bazat pe presiunea apei, duritatea apei, temperatură, temperatură ambientală, cantitate de rufe, selectarea funcției auxiliare, fluctuații de tensiune. Aceasta poate reduce consumul de apă și energie pentru a fi utilizat de către mașina dumneavoastră în momentul când capacitatea propusă pentru programul selectat, spălați rufe mai puțin murdare sau rufe zilnice în programe scurte, efectuați periodic operațiuni de curățare și întreținere, utilizați mașina în intervale corespunzătoare de timp specificate de către furnizorul de electricitate.

ELIMINAREA MAȘINII VECHI

Acest simbol de pe produs sau ambalaj implică faptul că produsul nu trebuie să fie tratat ca deșeu menajer. În schimb, acesta trebuie să fie livrat la locuri de colectare a acestui tip de deșeuri pentru reciclarea echipamentului electric și electronic.

Dumneavoastră veți contribui la evitarea rezultatelor potențial negative în ceea ce privește mediul înconjurător și viața umană, ce se va ridica datorită procedurii greșite de deșeu pentru produs prin asigurarea că produsul este reciclat corespunzător.

Materialele de reciclare vor ajuta menținerea resurselor naturale.

Pentru informații suplimentare conform reciclării acestui produs, vă rugăm să contactați municipalitatea locală, serviciul de reciclare a deșeurilor menajere sau magazinul de unde ați achiziționat produsul.



