

RO

Manual de utilizare



MAȘINĂ DE SPĂLAT

Manual de utilizare

MY1504

myria

CAPITOLUL-1: ÎNAINTE DE A FOLOSI APARATUL

- Utilizarea corectă 6-7
- Avertismente generale 8-11
- Avertismente de siguranță 12-17
- Ambalarea și mediul înconjurător 18
- Informații pentru economisire 19

CAPITOLUL-2: PREZENTAREA GENERALĂ A APARATULUI

- Aspectul general 20-21
- Specificații tehnice 22

CAPITOLUL-3: INSTALAREA

- Îndepărtarea șuruburilor de siguranță 23-24
- Ajustarea picioarelor reglabile 25-27
- Conectarea la curent electric 28
- Conectarea furtunului de apă 29-30
- Conectarea furtunului de evacuare a apei .. 31

CAPITOLUL-4: Prezentarea panoului de control 32

- Sertarul pentru detergent 33-34
- Butonul pentru programe 35
- Afișajul electronic 36-37

CAPITOLUL-5: PREGĂTIRI PRELIMINARE PENTRU SPĂLAREA RUFELOR

- Separarea rufelor 38-39
- Introducerea rufelor în mașina de spălat 40
- Adăugarea detergentului în mașina de spălat 41
- Manevrarea mașinii de spălat 42-44
- Funcții auxiliare 45-50
- Sistemul de blocare pentru copii 51
- Anularea programului 52
- Terminarea programului 53

CAPITOLUL-6: LISTA DE PROGRAME 54-62**CAPITOLUL-7: ÎNTREȚINEREA ȘI CURĂȚAREA MAȘINII DE SPĂLAT**

- Avertismente.....63
- Filtrele de admisie a apei.....64
- Filtrul pompei 65-66
- Sertarul pentru detergent 67

CAPITOLUL-8: DOP DE SCURGERE / CORP / TAMBUR ...68**CAPITOLUL-9: IDENTIFICAREA ȘI REZOLVAREA PROBLEMELOR 69-73****CAPITOLUL-10: AVERTISMENTE AUTOMATE ȘI SOLUȚII DE REMEDIERE 74****CAPITOLUL-11: INFORMAȚII UTILE..... 75-78**

- Interpretarea etichetei energetice și economisirea 79-80
- Reciclarea vechii mașini de spălat81



- **Citiți manualul de utilizare.**

- **Mașina de spălat a fost creată pentru a fi folosită în scop casnic. Utilizarea comercială poate duce la anularea garanției.**

- Nu lăsați animalele de companie în preajma mașinii de spălat.
- Verificați ambalajul mașinii de spălat înainte de instalare, precum și suprafața exterioară după desfacerea ambalajului. Nu utilizați aparate avariate sau aparate cu ambalajul desfăcut.
- Mașina de spălat trebuie instalată de către o persoană autorizată. Orice lucrare asupra mașinii de spălat îndeplinită de o persoană neautorizată poate duce la pierderea garanției.
- Acest aparat nu trebuie folosit de către persoane (inclusiv copii) cu abilități fizice, senzoriale sau mentale reduse, sau fără experiența și cunoștințele necesare, fără să fie supravegheate sau instruite în vederea utilizării aparatului, de către o persoană responsabilă pentru siguranța lor. Copiii trebuie să fie supravegheați, astfel încât să nu se joace cu aparatul.
- Acest aparat poate fi utilizat de către copiii cu vârstă de peste 8 ani și de către persoane cu capacități fizice, senzoriale sau mentale reduse sau lipsite de experiență și de cunoștințe, dacă acestea au fost supravegheate sau pregătite în vederea utilizării aparatului în condiții de siguranță și dacă înțeleg riscurile asociate. Copiii nu se vor juca cu aparatul. Curățarea și întreținerea nu vor fi realizate de către copii nesupravegheați.
- **AVERTISMENT:** Copiii cu vârste mai mici de 8 ani vor fi ținuți la distanță dacă nu pot fi supravegheați în permanență.
- Curățarea și întreținerea nu trebuie efectuată de copii sub 8 ani sau fără supraveghere.

- Folosiți mașina de spălat numai pentru rufe despre care producătorul specifică faptul că pot fi spălate la mașină.

- **Înainte de a utiliza mașina de spălat, îndepărtați cele 4 șuruburi de transport și distanțierile din cauciuc din spatele mașinii. Dacă nu îndepărtați șuruburile, pot apărea vibrații puternice, zgomote și defectarea aparatului (anularea garanției).**

- Garanția mașinii de spălat nu acoperă avariile provocate de factori externi (substanțe chimice, șocuri mecanice, foc, etc.).

- Nu aruncați acest manual de utilizare; îl puteți consulta la nevoie. Dumneavoastră sau altcineva puteți avea nevoie de el în viitor.

Notă: Specificațiile aparatului pot varia, în funcție de produsul cumpărat.

Rețineți: Pentru a primi o copie al acestui manual de utilizare, vă rugăm sa accesați www.myria.ro in sectiunea aferenta produsului dumneavoastra.

- Temperatura ambientală necesară pentru funcționarea ideală a mașinii este de 15-25°C.
- Furtunurile înghețate se pot rupe și se pot deteriora. În regiunile în care temperatura scade sub zero grade, temperatura ambientală poate afecta funcționarea normală a cardului electronic și a valvei de admisie apă.
- Asigurați-vă că hainele pe care le veți introduce în mașină nu conțin obiecte străine (cuie, ace, monede, brichete, chibrituri, agrafe, etc.) în buzunare. Aceste obiecte străine pot avaria mașina de spălat.
- Înainte de a începe să folosiți mașina de spălat, puteți suna la cel mai apropiat service autorizat și solicita ajutor pentru instalarea, manevrarea și utilizarea mașinii de spălat.
- **Vă recomandăm să efectuați prima operațiune de spălare în programul Bumbac 90° și fără rufe, introducând 1/2 măsură de detergent în al doilea compartiment al sertarului pentru detergent.**

- Deoarece detergentul sau balsamul expus la aer pentru mult timp poate produce reziduuri, puneți detergentul sau balsamul în sertarul destinat acestora la începutul fiecărei spălări.
- Vă recomandăm să scoateți din priză mașina și să închideți robinetul de apă dacă nu veți mai folosi mașina o perioadă îndelungată. De asemenea, lăsați deschisă ușa mașinii de spălat, pentru a preveni formarea de mirosuri neplăcute din cauza umidității.
- Este posibil să fi rămas niște apă în mașina de spălat, după testele și controalele efectuate de serviciul de Control al Calității. Acest lucru nu va dăuna mașinii de spălat.
- Nu uitați că ambalajele mașinii de spălat pot fi periculoase pentru copii. Păstrați ambalajele într-un loc unde nu pot ajunge copiii sau aruncați-le în locuri adecvate.
- Nu țineți piesele mici găsite în aceeași pungă cu acest document la îndemâna copiilor și bebelușilor.
- Folosiți programele cu pre-spălare numai pentru rufe foarte murdare.

- Nu deschideți niciodată compartimentul pentru detergent în timp ce mașina funcționează.

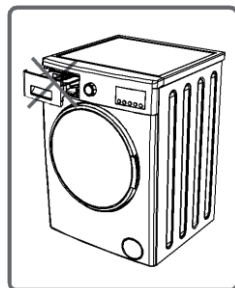

- În cazul unei avarii, scoateți din priză aparatul, apoi închideți robinetul.

Nu încercați să îl reparați dumneavoastră, contactați întotdeauna un service autorizat pentru sfaturi.

- Cantitatea de rufe pe care o introduceți în mașina de spălat nu trebuie să depășească cantitatea maximă indicată.

- Nu forțați ușa să se deschidă în timpul funcționării aparatului.



- Spălarea hainelor pline de praf sau alte reziduuri uscate poate afecta mașina de spălat. Nu spălați la mașină astfel de haine.

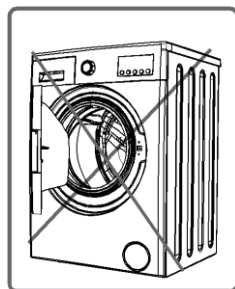

- Respectați recomandările producătorului detergentului/balsamului de rufe cu privire la folosirea balsamului de rufe sau a produselor similare în mașina de spălat.
- Amplasați mașina de spălat într-un loc unde ușa se poate deschide complet. (Nu amplasați mașina în locuri unde ușa nu se poate deschide complet.)
- Amplasați mașina de spălat în locuri care se pot ventila complet și unde există o circulație constantă a aerului.

Citiți aceste avertismente. Astfel, vă puteți proteja pe dumneavoastră și pe cei dragi de răni fatale și alte riscuri pentru sănătate.



PERICOL DE ARDERE!

Nu atingeți furtunul de evacuare și apa în timpul evacuării, deoarece aparatul poate atinge temperaturi mari în timpul funcționării.



PERICOL DE MOARTE DIN CAUZA CURENTULUI ELECTRIC!



• Nu folosiți prize multiple sau cabluri de prelungire.

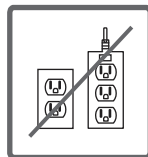

• Nu introduceți în priză ștecăre defecte sau rupte.

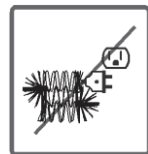

• Nu trageți de cablu atunci când scoateți din priză – țineți întotdeauna de ștecăr.

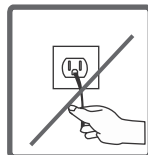

• Nu introduceți și nu scoateți ștecărul din priză cu mâinile ude, pentru a evita electrocutarea!

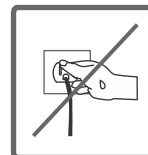

• Nu atingeți aparatul cu mâinile sau picioarele ude.

• Sunați la cel mai apropiat service autorizat pentru înlocuirea cablului de alimentare, dacă acesta este defect.



PERICOL DE INUNDARE!



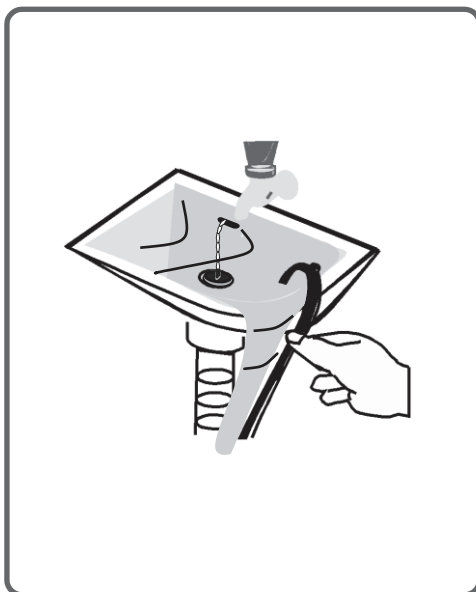

- Verificați dacă apa se scurge repede sau nu, înainte de a amplasa furtunul de evacuare în chiuvetă.
- Luați măsurile necesare pentru a împiedica alunecarea furtunului din chiuvetă.
- Forța de retur a unui furtun amplasat inadecvat poate mișca furtunul din loc. Aveți grijă ca dopul din chiuvetă să nu blocheze gaura de scurgere a chiuvetei.



PERICOL DE INCENDIU!



- Nu țineți lichide inflamabile în apropierea mașinii de spălat.
- Conținutul de sulf al solvenților poate cauza corozii. Din acest motiv, nu folosiți substanțe de îndepărtare a vopselei în mașina de spălat.
- Nu folosiți produse care conțin solvenți în mașina de spălat.  
- Îndepărtați toate obiectele din buzunarele hainelor (ațe, agrafe de birou, brichete, chibrituri, etc.) înainte să le introduceți în mașina de spălat.

Poate apărea riscul de incendiu și explozie.

Pericol de cădere și vătămare corporală!

- Nu vă urcați pe mașina de spălat. Partea de sus se poate rupe și vă puteți răni.
- Îndepărtați furtunul, cablul și ambalajele mașinii în timpul instalării. Vă puteți împiedica de ele și puteți cădea.
- Nu întoarceți mașina de spălat cu susul în jos, sau pe o parte.
- Nu ridicați mașina ținând de părțile ce ies în afară (sertarul pentru detergent, ușa). Acestea se pot rupe și vă puteți răni.
- Există riscul să vă împiedicați și să vă răniți, dacă materialele precum furtunul și cablurile nu sunt depozitate într-un mod adecvat, după instalarea mașinii de spălat.

Mașina trebuie să fie cărată de două sau mai multe persoane.



Protecția copiilor!



- Nu lăsați copiii nesupravegheați în preajma mașinii de spălat. Copiii se pot încuia înăuntru mașinii, ceea ce le poate fi fatal.

- Geamul și suprafața ușii pot fi foarte fierbinți în timpul funcționării mașinii de spălat. Astfel, atingerea acestora poate dăuna pielii copiilor.



- Nu lăsați ambalajele la îndemâna copiilor.

- Consumarea detergenților și a materialelor de întreținere poate duce la otrăvire, iar ochii și pielea se pot irita dacă intră în contact cu acestea. Nu lăsați materialele de curățare la îndemâna copiilor.

Îndepărtarea ambalajelor

Ambalajele protejează mașina de spălat de daunele care pot surveni în timpul transportului. Ambalajele sunt ecologice și reciclabile. Reciclarea materialelor ajută atât la economisirea materiei prime, cât și la descreșterea producției de deșeurii.

Debarasarea de o mașină de spălat veche

Aparatele electrice sau electronice vechi pot conține elemente recuperabile. Așadar, nu aruncați aparatele vechi, pe care nu le mai folosiți, la gunoi.



Asigurați-vă că elementele aparatelor electronice sau electrice vechi sunt refolosite, predându-le centrelor de colectare prevăzute de autoritățile din domeniu.

Asigurați-vă că aparatele vechi sunt păstrate într-un loc adecvat pentru siguranța copiilor, până ce sunt scoase din casă.

Informații importante pentru o eficiență mai mare a mașinii de spălat:

- Cantitatea de rufe pe care le introduceți în mașina de spălat nu trebuie să depășească cantitatea maximă indicată. Astfel, mașina va funcționa în modul economic.
- Dacă nu folosiți funcția de pre-spălare pentru rufele puțin murdare sau de un nivel mediu, veți economisi curent electric și apă.

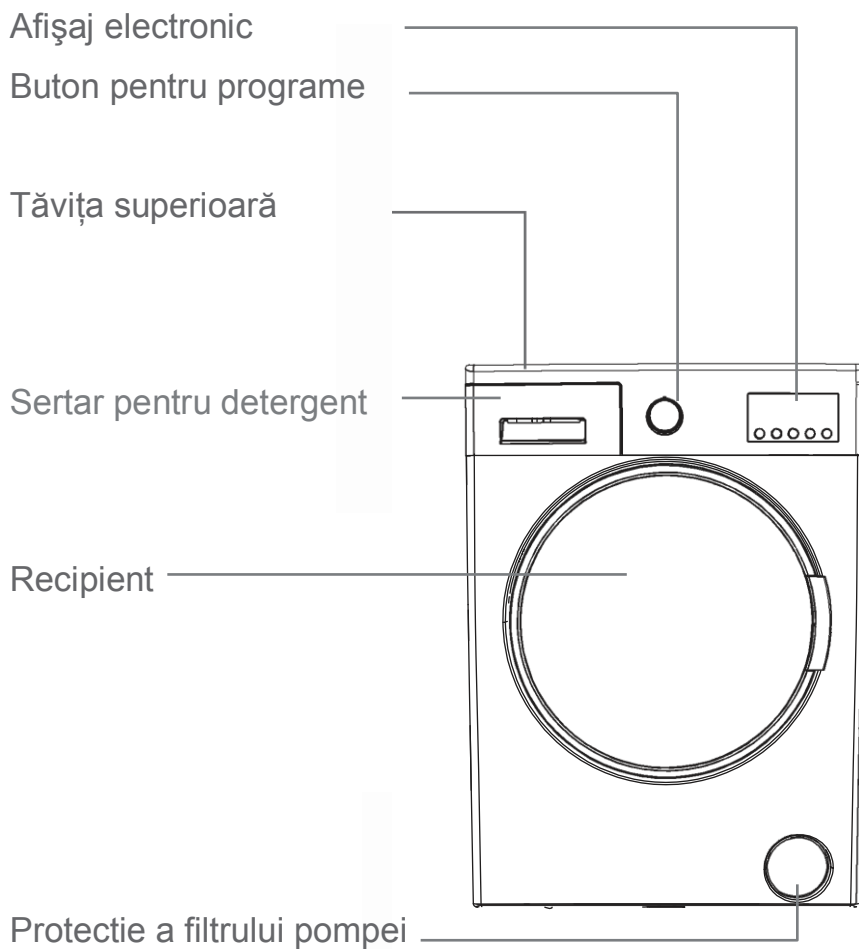

Șurub de siguranța in
timpul transportului

Valvă admisie apă

Furtun de evacuare

Cablu de alimentare

Șurub de siguranța
in timpul transportului

Șurub de siguranța in
timpul transportului

Șurub de siguranța in
timpul transportului

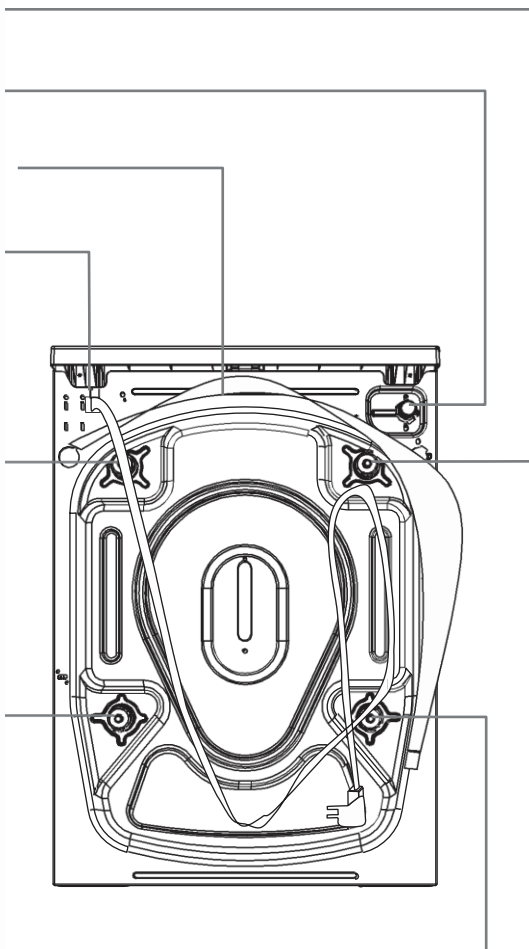

Tensiunea/frecvența de funcționare (V/Hz)	(220-240) V~/50Hz
Curent total (A)	10
Presiunea apei	Maximum: 1 Mpa Minimum : 0.1 Mpa
Putere totală (W)	2200
Capacitate maximă rufe uscate (kg)	8
Viteza rotațiilor (rotații / min)	1200
Număr de programe	15
Dimensiuni (Înălțime x Lungime x Adâncime) (mm)	845 x 597 x 557



Înainte de a pune în funcțiune mașina de spălat, îndepărtați cele 4 șuruburi pentru transport și distanțierele din cauciuc din spatele mașinii. Dacă nu îndepărtați șuruburile, pot apărea vibrații puternice, zgomote și defectarea produsului (anularea garanției).

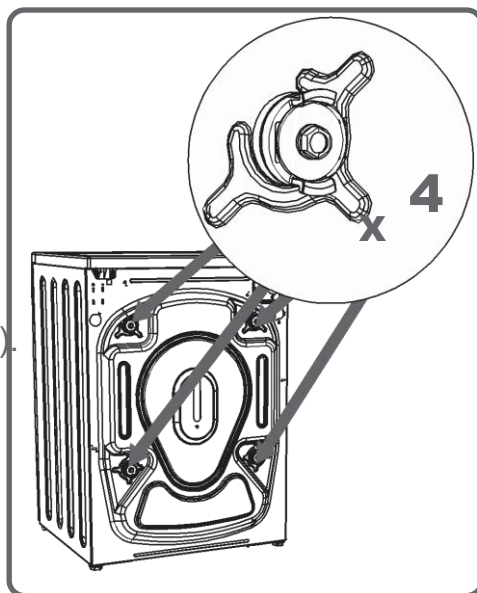

Din acest motiv, șuruburile de siguranță pentru transport trebuie slăbite, în sens invers acelor de ceasornic, folosind o cheie adecvată.

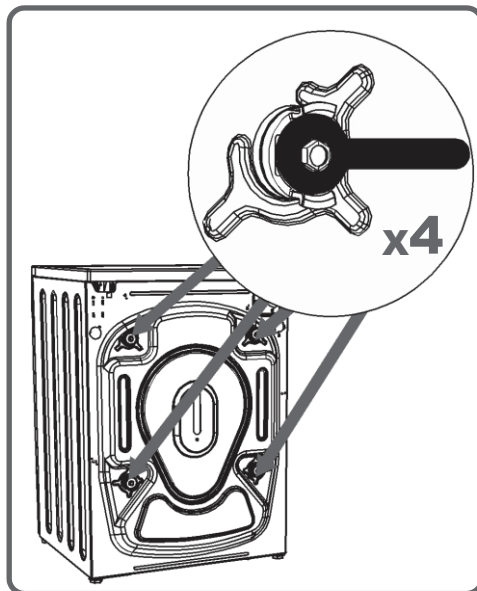

Șuruburile pentru transport trebuie îndepărtate prin tragere în afară.

Introduceți dopurile de plastic, furnizate în punga cu accesorii, în locurile de unde au fost scoase șuruburile pentru transport.

Șuruburile de siguranță pentru transport trebuie păstrate, pentru a fi folosite în cazul unui transport.

NOTĂ: Îndepărtați neapărat șuruburile de transport ale mașinii de spălat, înainte de prima utilizare. Avariile mașinilor ce au funcționat cu șuruburile înăuntru nu fac obiectul garanției.

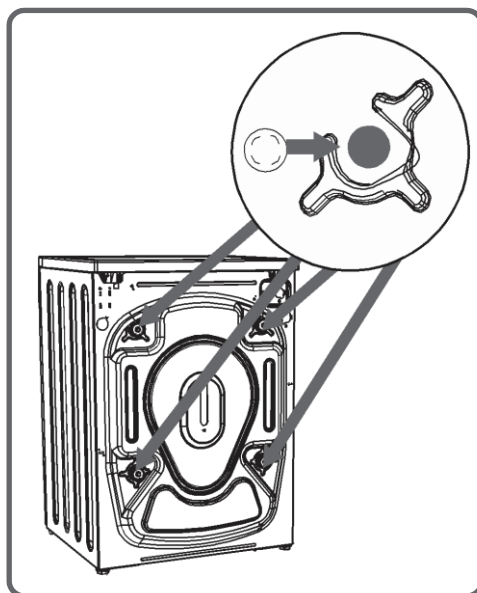
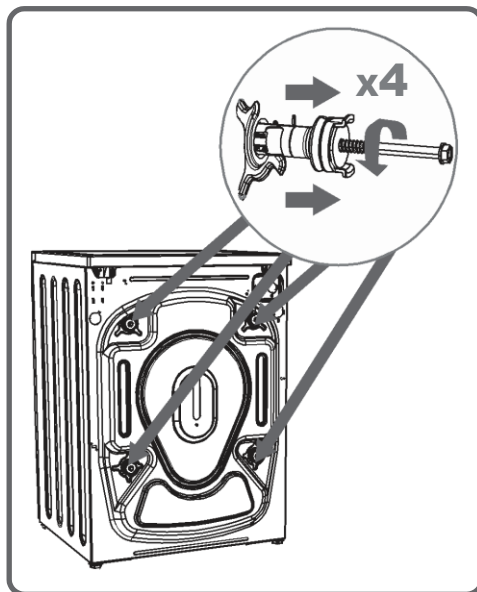

Ajustarea picioarelor reglabile

- Nu amplasați mașina pe covor sau pe suprafețe care să împiedice ventilarea bazei.
- Pentru a asigura funcționarea silențioasă și fără vibrații a mașinii dumneavoastră de spălat, aceasta trebuie amplasată pe o suprafață fermă, care nu alunecă.
- Puteți echilibra mașina de spălat, prin intermediul picioarelor.
- Slăbiți piulița de reglare, din plastic.

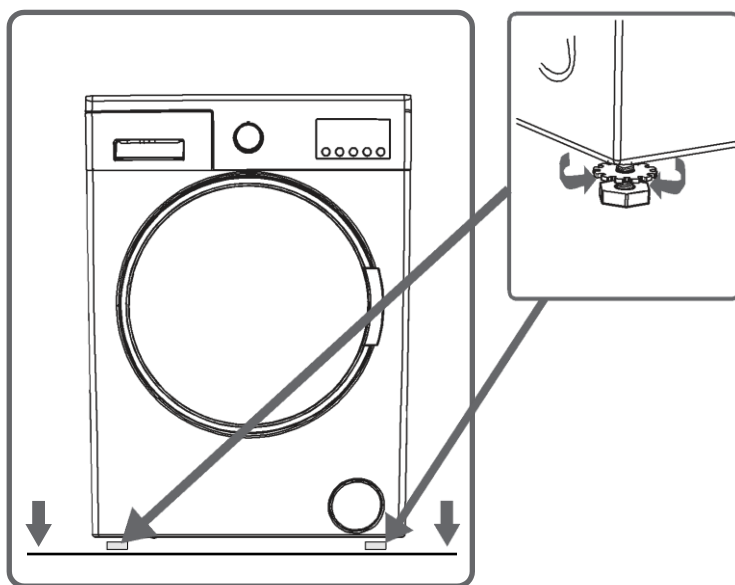

- Reglați picioarele în sus și în jos, învârtindu-le.
- După ce ați echilibrat mașina, strângeți din nou piulița de reglare din plastic, în sus.

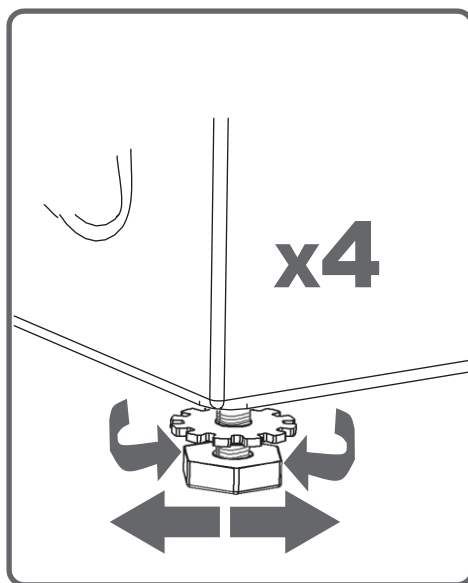

• Nu puneți carton, lemn sau materiale similare sub mașina de spălat, pentru a uniformiza deformările suprafeței pe care e amplasată aceasta.



• Atunci când spălați suprafața pe care se sprijină mașina de spălat, aveți grijă să nu dereglați picioarele.

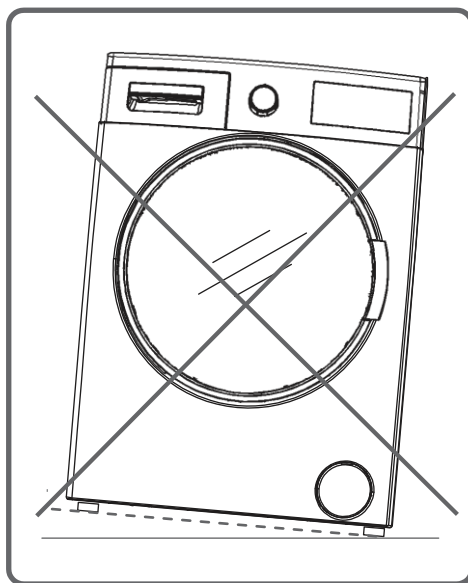

- Mașina de spălat se alimentează la 220-240V~/50Hz.

- Cablul de alimentare al mașinii de spălat este dotat cu un ștecăr cu împământare. Acest ștecăr trebuie introdus întotdeauna într-o priză, de 10A, prevăzută cu un circuit de împământare. Valoarea curentului din siguranță trebuie să fie de 10 amperi.

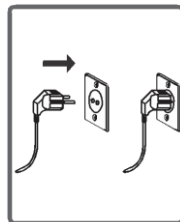

Valoarea curentului suportată de cablul electric conectat la această priză trebuie să fie tot de 10 amperi. Dacă nu aveți o priză și o siguranță conforme cu această indicație, rugați un electrician să se ocupe de acest lucru.

- Nu ne asumăm responsabilitatea pentru pagubele care apar din cauza utilizării într-o priză fără împământare.

NOTĂ: Funcționarea mașinii de spălat la o tensiune redusă va reduce ciclul de viață al aparatului și va diminua eficiența acestuia.

- Mașina dumneavoastră poate avea fie un singur furtun de admisie a apei (rece), fie două (rece/cald) în funcție de specificațiile sale.

Furtunul cu capac alb trebuie conectat la robinetul de apă rece, iar furtunul cu capac roșu, la robinetul de apă caldă (valabil pentru modelele cu admisie dublă).

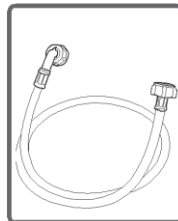

- Pentru a evita scurgerile de apă la punctele de contact, sunt furnizate 1 sau 2 piulițe în punga cu furtunuri (valabil pentru mașinile cu dublă admisie). Puneți aceste piulițe la capetele furtunelor noi de admisie a apei, pe partea ce se racordează la robinet.

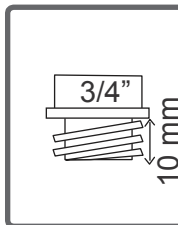

- Racordați furtunurile noi de admisie a apei la un robinet filetat de $\frac{3}{4}$ ".

- Conectați capătul cu cot alb al furtunului de admisie la valva de admisie a apei cu filtru alb, din spatele mașinii, iar capătul cu cot roșu la o valvă cu filtru roșu (valabil pentru mașinile cu dublă admisie de apă).

Strângeți cu mâna părțile din plastic de la îmbinări. În condiții speciale, rugați un instalator calificat să efectueze lucrările de racordare.

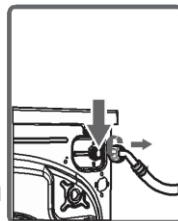

- Curgerea apei cu o presiune de 0,1-1 Mpa va permite mașinii să funcționeze mai eficient (o presiune de 0,1 Mpa înseamnă că mai mult de 8 litri de apă vor curge printr-un robinet deschis la maximum, într-un minut).

- Asigurați-vă că nu există scurgeri la punctele de contact, deschizând complet robinetul după ce efectuați racordările.

- Asigurați-vă că furtunurile noi de admisie a apei nu sunt îndoite, rupte, strivite sau redimensionate.
- Dacă mașina dumneavoastră de spălat are două admisii de apă, temperatura apei calde trebuie să fie de maximum 70°C.

Notă: Folosiți numai furtunurile noi de admisie a apei, furnizate odată cu mașina de spălat, atunci când racordați mașina la apă. Nu folosiți furtune de admisie a apei vechi, uzate sau defecte.

- Capătul furtunului de evacuare poate fi montat la un aparat special, atașat direct la gaura de evacuare a apei murdare, sau la îmbinarea de evacuare a cotului chiuvetei.

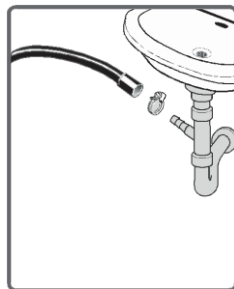

- Nu încercați să prelungiți furtunul de evacuare a apei prin îmbinări.

- Nu introduceți furtunul de evacuare al mașinii într-un vas, într-o găleată sau în chiuvetă.

- Asigurați-vă că furtunul de evacuare a apei nu este îndoit, curbat, strivit sau prelungit.

Luați aminte:

- Furtunul de evacuare a apei trebuie montat la o înălțime de minimum 60 cm, maximum 100 cm de la pământ.

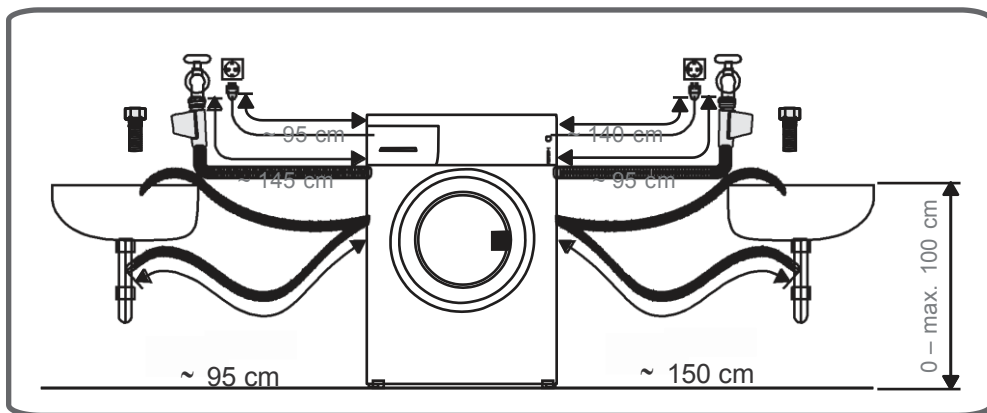
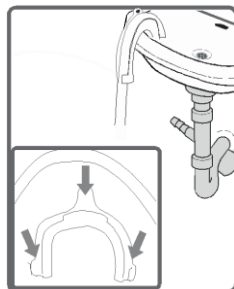

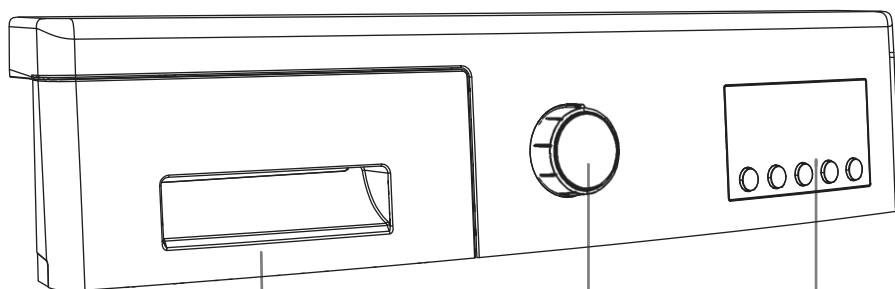

Sertar pentru detergent

Buton pentru programe

Afișaj electronic și
funcții
suplimentare

- Puteti folosi planşa de măsurare a detergentului lichid dacă vreți să vă spălați rufele cu detergent lichid. Puteti folosi detergentii lichizi în toate programele fără pre-spălare. Introduceți dispozitivul pentru detergent lichid în al doilea compartiment (îl găsiți înăuntru mașinii) al sertarului pentru detergent (*) și stabiliți cantitatea de detergent. (Folosiți cantitatea de detergent lichid recomandată de producătorul detergentului). Nu depășiți nivelul MAX, folosiți dispozitivul numai pentru detergent lichid; nu îl folosiți pentru detergent pulbere, ci îndepărtați-l.)

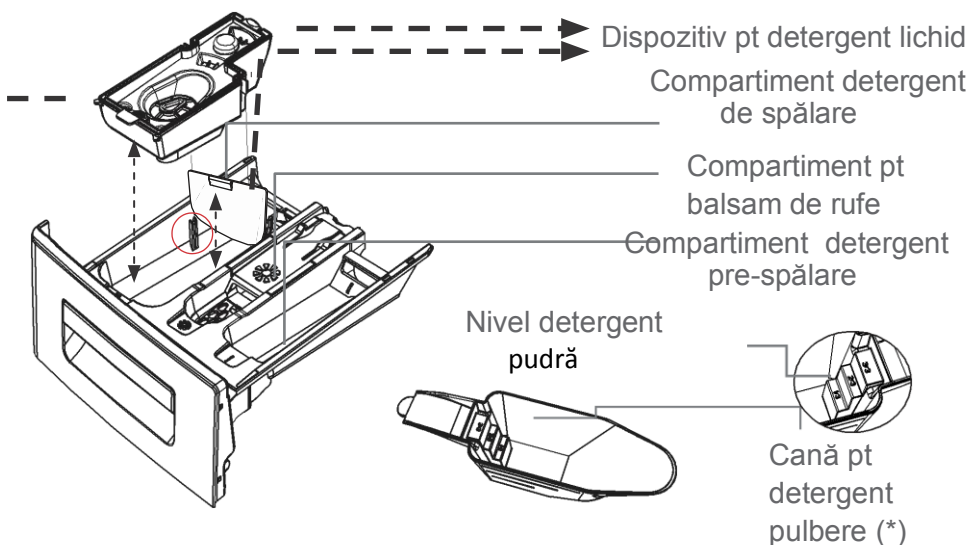
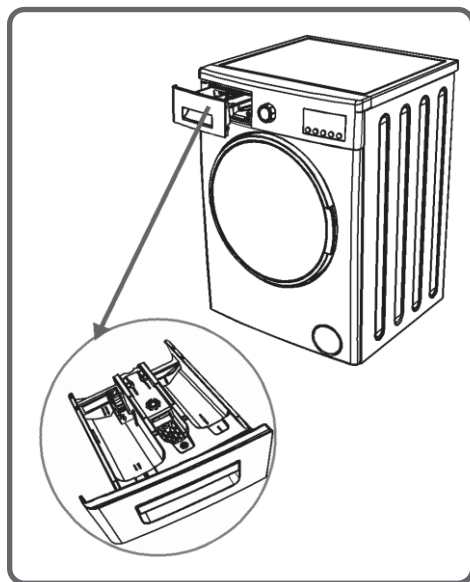

(*) Specificațiile aparatului pot varia, în funcție de produsul cumpărat.

SEGMENTE

Compartiment principal detergent:

În acest compartiment, pot fi folosite numai materiale precum detergentul (lichid sau pulbere), anti-calcarul și altele asemenea. Veți găsi dispozitivul pentru detergent lichid înăuntrul mașinii, la prima instalare. (*)

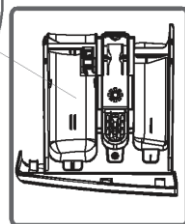
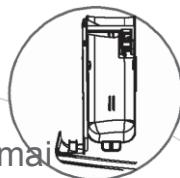

Compartiment balsam de rufe, apret, detergent:

Puteți folosi balsam pentru rufe (cantitatea și tipul recomandate de producător). Uneori, balsamul de rufe pe care îl folosiți poate rămâne în acest compartiment. Motivul este că balsamul nu este vâcos. Pentru a evita această situație, sunt recomandate balsamurile mai vâcoase, sau balsamul poate fi întâi diluat și abia apoi folosit.

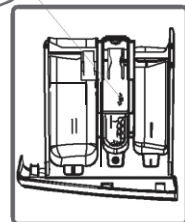
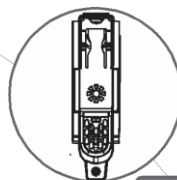

Compartiment detergent pre-spălare:

Acest compartiment poate fi folosit numai atunci când este selectată funcția de pre-spălare. Funcția de pre-spălare este recomandată pentru rufe foarte murdare.

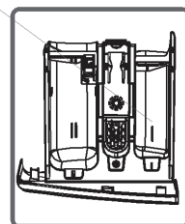
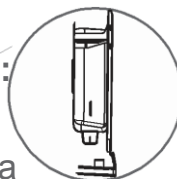

(*) Specificațiile aparatului pot varia, în funcție de produs.

- Puteți alege programul în care vreți să vă spălați rufele prin intermediul butonului pentru programe.
- Puteți efectua operațiunea de alegere a programului prin rotirea butonului pentru programe în ambele direcții.
- Asigurați-vă că butonul pentru programe este exact la programul pe care doriți să îl alegeți.

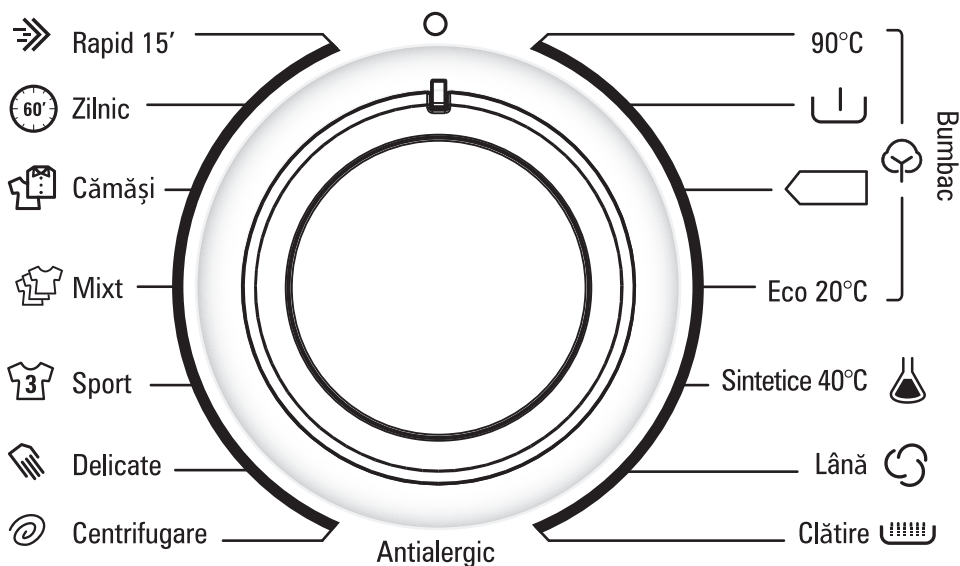

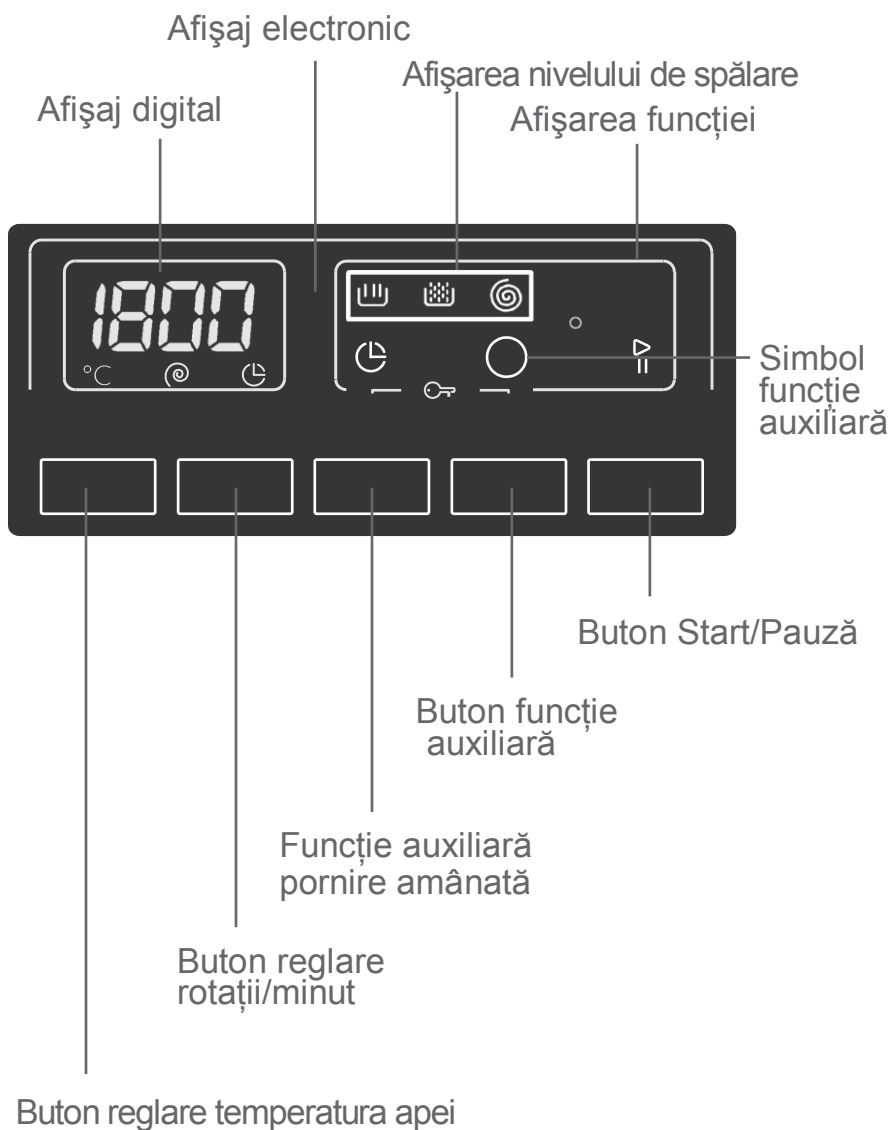

Pe afișajul electronic, puteți vedea temperatura apei de spălare, numărul de rotații pe minut ale mașinii, când se va termina programul de spălare, funcțiile auxiliare pe care le-ați selectat și în ce stadiu se află programul pe care l-ați ales (☰ → pre-spălare/spălare, ☒ → clătire, ☉ → stoarcere).

În plus, afișajul electronic vă va avertiza printr-un simbol de eroare apărut pe afișaj atunci când survine o eroare la mașina de spălat și vă va înștiința la terminarea programului de spălare, prin simbolul “END” apărut pe afișaj, imediat s-a terminat ce programul de spălare pe care l-ați ales.

• Hainele dumneavoastră au etichete care conțin specificațiile lor. Spălați și uscați hainele în funcție de specificațiile de pe etichetă.



• Separați rufele în funcție de tipul lor (bumbac, sintetic, sensibil, lână, etc.), de temperatură (rece, 30°, 40°, 60°, 90°) și de nivelul de murdărire (puțin murdare, murdare, foarte murdare).



• Nu spălați niciodată rufele albe și cele colorate împreună.

• Spălați rufele colorate separat la prima spălare, deoarece pot ieși culorile din acestea.

• Asigurați-vă că nu există obiecte metalice pe haine sau în buzunarele acestora; dacă există, îndepărtați-le.



ATENȚIE: AVERTISMENT: Erorile care survin din cauza intrării substanțelor străine în mașina de spălat nu fac obiectul garanției.



• Trageți fermoarele și încheiați nasturii hainelor.



• Îndepărtați cârligele metalice sau din plastic ale perdelelor și draperiilor, sau puneți-le într-un săculeț de plasă, pe care să îl strângeți la gură.



• Întoarceți pe dos pantalonii, hainele tricotate, tricourile și echipamentele sportive.



• Spălați șosetele, bastistele și alte astfel de rufe de dimensiuni mici într-un săculeț din plasă.



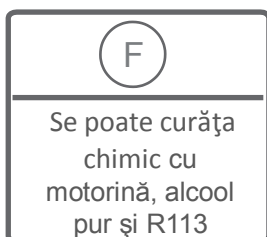
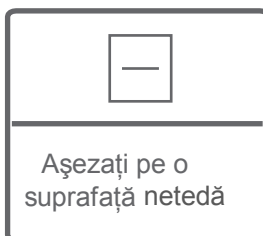
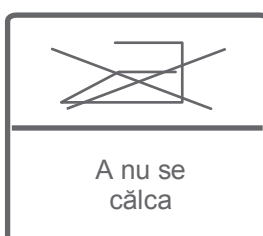
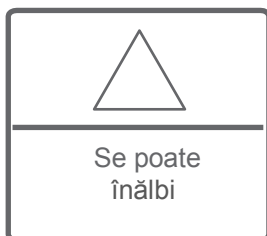

- Deschideți ușa mașinii de spălat.
- Introduceți rufe în mașina de spălat.

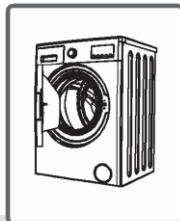

NOTĂ: Capacitatea maximă de încărcare poate varia, în funcție de tipul de rufe pe care le veți spăla, de gradul de murdărire și de programul pe care l-ați ales. Nu depășiți cantitatea maximă de rufe uscate indicată în lista de programe de spălare .

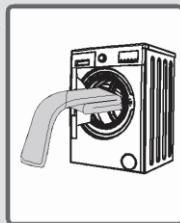

Vă puteți ghida după următoarea listă de greutate.

TIPUL DE HAINE	GREUTATEA (gr)
Prosope	200
Lenjerie	500
Halat de baie	1200
Cearșaf-plic	700
Față de pernă	200
Lenjerie intimă	100
Față de masă	250

- Introduceți fiecare articol separat.
- Asigurați-vă că nu a rămas niciun articol prins între elementele mașinii de spălat, atunci când închideți ușa.
- Împingeți ușa mașinii de spălat până auziți un zgomot de blocare, pentru a o închide.
- Închideți bine ușa mașinii de spălat, altfel aceasta nu va începe operațiunea de spălare.

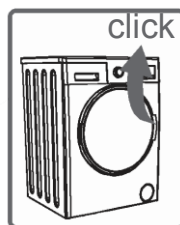

Cantitatea de detergent pe care o introduceți în mașina de spălat va depinde de următoarele criterii:

- Utilizarea detergentului va depinde de nivelul de murdărire al rufelor dumneavoastră. Nu pre-spălați hainele puțin murdare și puneți o cantitate mică de detergent în al doilea compartiment al sertarului pentru detergent.
- Pentru rufele foarte murdare, alegeți un program ce include pre-spălarea, și puneți $\frac{1}{4}$ din detergentul pe care vreți să îl folosiți în primul compartiment al sertarului aferent, iar restul de $\frac{3}{4}$ în cel de-al doilea compartiment.
- Folosiți detergenți creați pentru spălare automată în mașina dumneavoastră de spălat. Cantitatea de detergent pe care o veți folosi pentru rufele dumneavoastră este tipărită pe ambalajul detergentului.
- Cu cât gradul de duritate al apei este mai mare, cu atât veți folosi mai mult detergent.
- Cantitatea de detergent pe care o veți folosi va crește odată cu cantitatea de rufe introduse în mașină.
- Adăugați balsamul în compartimentul pentru balsam al sertarului pentru detergent. Nu depășiți nivelul MAX. În caz contrar, balsamul va intra în mașină prin revărsare.
- Balsamul cu densitate mare trebuie diluat, înainte să fie adăugat în sertar, deoarece balsamul cu densitate mare va înfunda scurgerea și va împiedica pătrunderea în mașină.
- Puteți folosi detergenți lichizi în toate programele fără pre-spălare. Pentru acest lucru, introduceți măsura pentru detergent lichid din punga cu accesorii sau accesoriul pentru detergent lichid (*) în al doilea compartiment al sertarului pentru detergent și fixați cantitatea de detergent lichid în funcție de nivelurile de pe măsură. Nu uitați să îndepărtați accesoriul după terminare.

(*) Specificațiile mașinii pot varia în funcție de produsul cumpărat

- Introduceți ștecărul în priză.
- Deschideți robinetul de apă.
- Deschideți ușa mașinii de spălat.

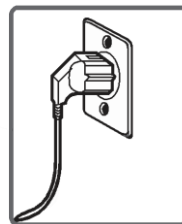

- Introduceți rufele în mașină.
- Împingeți ușa până auziți zgomotul de blocare, pentru a o închide.

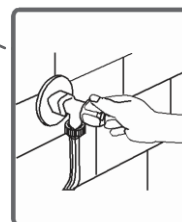

Selectarea programului

Selectați programul convenabil pentru rufele dumneavoastră, din lista de programe.

FUNCȚII AUXILIARE

Înainte de începerea programului, puteți alege o funcție auxiliară.

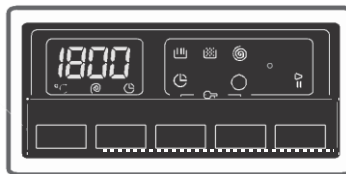

- Apăsați pe butonul funcției auxiliare pe care doriți să o selectați.
- Dacă simbolul funcției auxiliare de pe afișajul electronic luminează continuu, funcția auxiliară selectată va fi activată.
- Dacă simbolul funcției auxiliare de pe afișajul electronic pâlpâie, funcția auxiliară selectată nu va fi activată.

Motive pentru inactivare:

- Funcția auxiliară pe care doriți să o folosiți în programul de spălare selectat nu este aplicabilă.
- Mașina a trecut peste această etapă, în timpul căreia funcția auxiliară pe care doriți să o selectați trebuia să fie implementată.
- Nu este compatibilă cu o funcție auxiliară pe care ați selectat-o anterior.

SISTEMUL DE DETECTARE JUMĂTATE DE CAPACITATE

Mașina de spălat dispune de un sistem de detectare a încărcării la jumătate din capacitate. În cazul în care introduceți aproximativ jumătate sau mai puțin din capacitatea maximă de încărcare în mașina de spălat, mașina va funcționa astfel încât să reducă timpul de spălare, consumul de apă și de curent electric în unele programe. Atunci când această funcție este activă, mașina poate finaliza programul pe care l-ați selectat într-un timp mai scurt.

1- Selectarea temperaturii

Puteți selecta temperatura apei de spălare prin butonul de reglare a temperaturii apei.

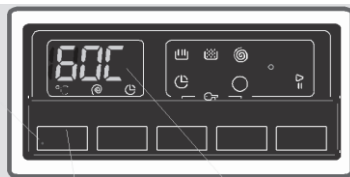

Atunci când selectați un nou program, temperatura maximă a apei de spălare este arătată pe afișajul temperaturii apei de spălare.



Puteți descreește treptat temperatura apei, între temperatura maximă și spălare cu apă rece (--), apăsând butonul de reglare a temperaturii apei de spălare.



Dacă ați trecut de temperatura pe care o doreați, vă puteți întoarce la temperatura căutată, apăsând continuu pe butonul de reglare a temperaturii apei de spălare.



2- Selectarea vitezei de rotație

Puteți seta rotațiile pentru rufele dumneavoastră prin butonul de setare a vitezei de rotație.

Atunci când alegeți un program nou, viteza maximă de rotație a programului pe care l-ați ales va fi expusă pe afișajul vitezei de rotație.

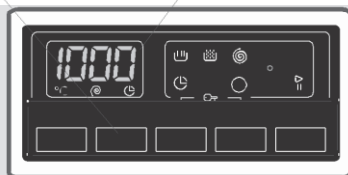

Puteți reduce treptat viteza de rotație, între opțiunea de anulare a rotațiilor (--)
și viteza maximă de rotație a programului selectat, prin apăsarea butonului de reglare a vitezei de rotație.

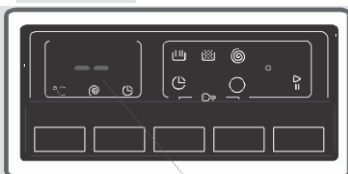

Dacă ați trecut de viteza de rotație pe care doreați să o selectați, vă puteți întoarce la viteza căutată, ținând apăsat butonul de reglare a vitezei rotațiilor.



3- Temporizatorul/ Start întârziat

Folosind această funcție auxiliară, puteți seta ora la care mașina să înceapă spălarea. Aceasta poate varia între una și 23 ore.



Pentru a folosi funcția auxiliară de temporizare:

- Apăsați o dată butonul de temporizare.
- Simbolul "1 h" va apărea pe afișaj. – Simbolul  se va lumina pe afișajul electronic.

- Apăsați pe butonul de temporizare, până ajungeți la ora la care vreți să înceapă operațiunea de spălare.

- Pentru a activa temporizarea pe care ați selectat-o în program, puteți apăsa pe orice buton de funcție auxiliară, în afară de butonul "Start/Pauză".

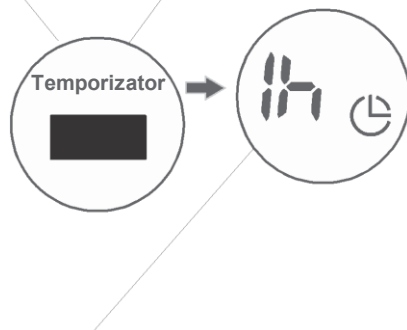

Dacă ați trecut de ora pe care doreați să o setați, vă puteți întoarce la ora căutată, ținând apăsat butonul de temporizare.

Dacă doriți să anulați temporizarea, apăsați o dată butonul de temporizare. Simbolul  nu va mai lumina pe afișajul electronic.

Pentru a anula funcția de temporizare, trebuie să apăsați butonul Start/Pauză.

4- Călcare ușoară (*)

Puteți alege această funcție auxiliară pentru ca rufele să fie mai puțin șifonate atunci când operațiunea se termină.

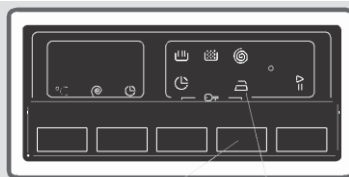

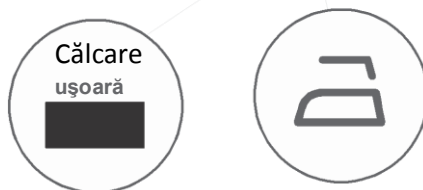

Atunci când apăsați funcția auxiliară de călcare ușoară,  acest simbol se va lumina pe afișajul electronic.

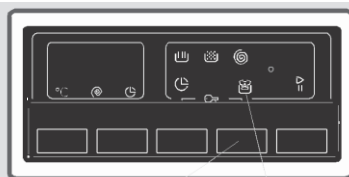

5- Anti-alergic(*)

În programele în care această funcție auxiliară este activă, mașina va efectua o operațiune suplimentară de clătire înainte de ultima operațiune de clătire.



Atunci când apăsați funcția auxiliară Anti-alergic, simbolul  va apărea pe afișajul electronic.



(*)În funcție de model

6- Spălare rapidă(*)

Această funcție auxiliară va permite scurtarea duratei de spălare a rufelor care nu sunt foarte murdare.

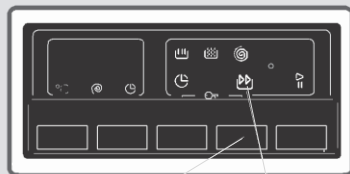

În cazul în care introduceți jumătate sau mai puțin de jumătate din capacitatea maximă a programului de spălare pe care l-ați selectat, mașina de spălat va detecta automat acest lucru, datorită sistemului de detectare a jumătății de capacitate, iar programul pe care l-ați ales vă va spăla rufele într-un timp mai scurt, pentru a reduce consumul de energie electrică și de apă.

Dacă mașina de spălat detectează jumătate de capacitate, acest simbol  se va lumina automat pe afișajul electronic.



7- Pre-spălare(*)

Puteți trece rufele foarte murdare printr-o operațiune de pre-spălare, înainte de spălarea propriu-zisă, prin activarea acestei funcții.

Atunci când folosiți această funcție, trebuie să puneți detergent în compartimentul de pre-spălare al sertarului pentru detergent.

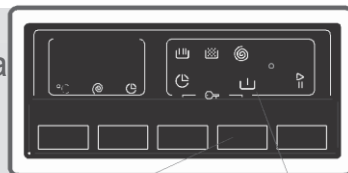

(*)În funcție de model

8- Clătire suplimentară(*)

Puteți adăuga o operațiune suplimentară de clătire la rufele dumneavoastră, folosind această funcție auxiliară.

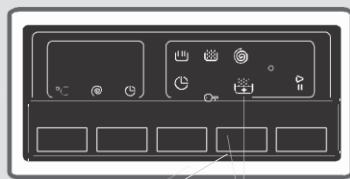

Puteți activa programul, apăsând butonul funcției auxiliare de clătire suplimentară, atunci când se aprinde becul led al acestui simbol.



9- Butonul Start/Pauză

Apăsând butonul Start/Pauză, puteți porni programul pe care l-ați selectat sau puteți suspenda un program în derulare. Dacă puneți mașina în modul pauză, va pâlpâi LED-ul Start/Pauză de pe afișajul electronic.



(*)În funcție de model

Pentru a evita afectarea programului dacă sunt apăstate butoanele de programare sau este rotit butonul pentru programe, în timp ce efectuați programe de spălare la mașina de spălat, este disponibil sistemul de blocare pentru copii.

Sistemul de blocare pentru copii va fi activat dacă apăsați ambele funcții auxiliare 3 și 4 în același timp, pentru mai mult de 3 secunde.

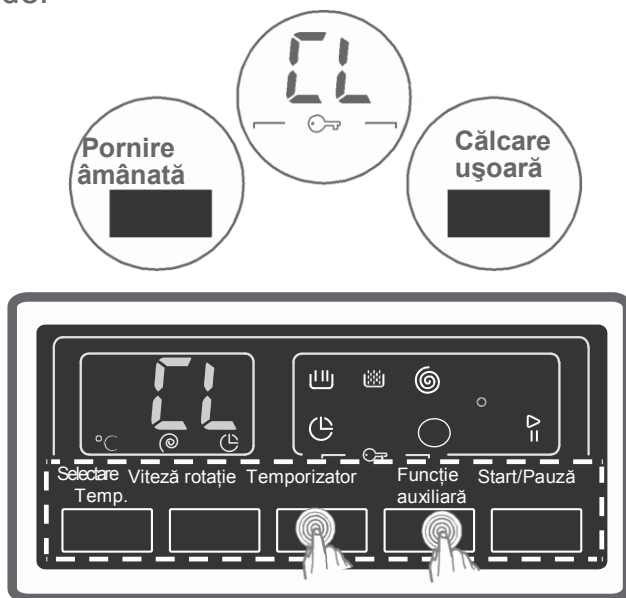

Simbolul "CL" va lumina pe afișajul electronic atunci când este activat acest sistem.

Dacă este apăsat vreun buton în timp ce este activ sistemul de blocare pentru copii, simbolul "CL" va pâlpâi pe afișajul electronic.

Dacă sistemul este activat și rulează un program, iar butonul de programe este mutat în poziția CANCEL și este selectat alt program, programul selectat anterior va continua de unde a rămas.

Pentru a-l dezactiva, apăsați pe aceleași butoane mai mult de 3 secunde. Atunci când sistemul este dezactivat, simbolul "CL" de pe afișajul electronic se va stinge.

Dacă doriți să anulați un program ce rulează:

- 1- Mutați butonul pentru programe în poziția “CANCEL”.
- 2- Mașina de spălat va opri operațiunea de spălare, iar programul va fi anulat.
- 3- Pentru a evacua apa acumulată în mașină, rotiți butonul pentru programe la orice program.
- 4- Mașina de spălat va efectua operațiunea necesară de evacuare și va anula programul.
- 5- Puteți pune în funcțiune mașina de spălat, selectând un nou program.

Mașina de spălat se va opri singură, de îndată ce se termină programul selectat.

- Simbolul “END” se va lumina pe afișajul electronic.

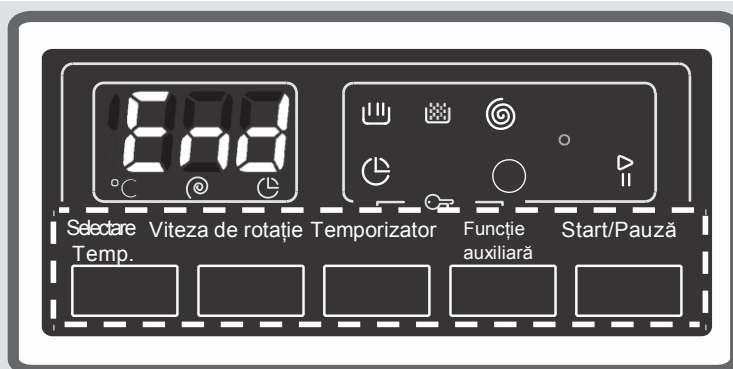

- Puteți deschide ușa mașinii de spălat și puteți scoate rufe.
- Lăsați ușa mașinii de spălat deschisă, pentru ca partea interioară a acesteia să se poată usca, după scoaterea rufelor.
- Rotiți butonul pentru programe în poziția 0.
- Scoateți mașina de spălat din priză.
- Închideți robinetul de apă.

BUMBAC 90°

Temperatura de spălare (°C)	90°
Cantitate maximă de rufe uscate (kg)	8,0
Compartiment detergent	2
Durață program (Min.)	187
Tip de rufe / Descreri	Textile din bumbac și în foarte murdare. (lenjerie intimă, fețe de masă, prosoape (max. 4,0 kg), cearșafuri etc.

Bumbac pre-spălare

Temperatura de spălare (°C)	60°
Cantitate maximă de rufe uscate (kg)	8,0
Compartiment detergent	1&2
Durață program	164
Tip de rufe / Descreri	Textile din bumbac și în murdare. (lenjerie intimă, lenjerii, fețe de masă, prosoape (max. 4,0 kg), cearșafuri, etc.

NOTĂ: DURATA PROGRAMULUI POATE VARIA, ÎN FUNCȚIE DE CANTITATEA DE RUFEE, DE APĂ, DE TEMPERATURA AMBIENTALĂ ȘI DE FUNCȚIILE SUPLIMENTARE SELECTATE.

BUMBAC ECO 

Temperatura de spălare (°C)	60°
Cantitatea maximă de rufe uscate (kg)	8,0
Compartiment detergent	2
Durăță program (Min.)	240
Tip de rufe / Descrieri	Textile din bumbac și în murdare. (lenjerie intimă, lenjerii, fețe de masă, prosoape (max. 4,0 kg), cearșafuri, etc.

NOTĂ: DURATA PROGRAMULUI POATE VARIA, ÎN FUNCȚIE DE CANTITATEA DE RUFEE, DE APĂ, DE TEMPERATURA AMBIENTALĂ ȘI DE FUNCȚIILE SUPLIMENTARE SELECTATE.

ECO 20°

Temperatura de spălare (°C)	20°
Cantitatea maximă de rufe uscate (kg)	4,0
Compartiment detergent	2
Durață program (Min.)	96
Tip de rufe / Descrieri	Textile din bumbac și in, puțin murdare. (lenjerie intimă, lenjerii, fețe de masă, prosoape (max. 2 kg), cearșafuri, etc.)

DELICATE

Temperatură de spălare (°C)	40°
Cantitate maximă de rufe uscate (kg)	3,5
Compartiment detergent	2
Durață program (Min.)	89
Tip de rufe / Descrieri	Textile semi-sintetice foarte murdare. (șosete, cămăși, bluze, pantaloni cu inserții sintetice, etc.)

NOTĂ: DURATA PROGRAMULUI POATE VARIA, ÎN FUNCȚIE DE CANTITATEA DE RUFEE, DE APĂ, DE TEMPERATURA AMBIENTALĂ ȘI DE FUNCȚIILE SUPLIMENTARE SELECTATE.

LÂNĂ

Temperatura de spălare (°C)	30°
Cantitate maximă de rufe uscate (kg)	2,5
Compartiment detergent	2
Durată program	43
Tip de rufe / Descrieri	Articole din lână pe eticheta cărora se permite spălarea la mașină.

CLĂTIRE

Temperatura de spălare (°C)	-
Cantitate maximă de rufe uscate (kg)	8,0
Compartiment detergent	-
Durată program	42
Tip de rufe / Descrieri	Dacă doriți ca rufele să mai fie clătite o dată, după terminarea programului de spălare, puteți folosi acest program pentru orice tip de rufe.

NOTĂ: DURATA PROGRAMULUI POATE VARIA, ÎN FUNCȚIE DE CANTITATEA DE RUFEE, DE APĂ, DE TEMPERATURA AMBIENTALĂ ȘI DE FUNCȚIILE SUPLIMENTARE SELECTATE.

ALLERGY SAFE

Temperatura de spălare (°C)	60°
Cantitate maximă de rufe uscate (kg)	4,0
Compartiment detergent	2
Durață program	226
Tip de rufe / Descreri	Haine de copii

NOTĂ: DURATA PROGRAMULUI POATE VARIA, ÎN FUNCȚIE DE CANTITATEA DE RUFEE, DE APĂ, DE TEMPERATURA AMBIENTALĂ ȘI DE FUNCȚIILE SUPLIMENTARE SELECTATE.

CENTRIFUGARE

Temperatura de spălare (°C)	-
Cantitate maximă de rufe uscate (kg)	8,0
Compartiment detergent	-
Durată program	17
Tip de rufe / Descrieri	Dacă doriți să mai stoarceți o dată rufele după terminarea operațiunii de spălare, puteți folosi acest program pentru orice tip de rufe.

**SENSIBILE/SPĂLARE
MANUALĂ**

Temperatură de spălare (°C)	30°
Cantitate maximă de rufe uscate (kg)	2,5
Compartiment detergent	2
Durată program	90
Tip de rufe / Descrieri	Rufe recomandate pentru spălare la mână sau rufe sensibile.

NOTĂ: DURATA PROGRAMULUI POATE VARIA, ÎN FUNCȚIE DE CANTITATEA DE RUFEE, DE APĂ, DE TEMPERATURA AMBIENTALĂ ȘI DE FUNCȚIILE SUPLIMENTARE SELECTATE.

ECHIPAMENT SPORTIV

Temperatură de spălare (°C)	30°
Cantitate maximă de rufe uscate (kg)	3,5
Compartiment detergent	2
Durăță program	80
Tip de rufe / Descrieri	Echipament sportiv.

MIXT

Temperatura de spălare (°C)	30°
Cantitate maximă de rufe uscate (kg)	3,5
Compartiment detergent	2
Durăță program	81
Tip de rufe / Descrieri	Textile din bumbac, in, sintetice și colorate pot fi spălate împreună.

NOTĂ: DURATA PROGRAMULUI POATE VARIA, ÎN FUNCȚIE DE CANTITATEA DE RUFEE, DE APĂ, DE TEMPERATURA AMBIENTALĂ ȘI DE FUNCȚIILE SUPLIMENTARE SELECTATE.

BLUZE / CĂMĂȘI

Temperatura de spălare (°C)	60°
Cantitate maximă de rufe uscate (kg)	4,0
Compartiment detergent	2
Durată program	112
Tip de rufe / Descreri	Bluze și cămăși din bumbac, sintetice și semi-sintetice pot fi spălate împreună.

ZILNIC 60 min.

Temperatura de spălare (°C)	60°
Cantitate maximă de rufe uscate (kg)	4,0
Compartiment detergent	2
Durată program	60
Tip de rufe / Descreri	Puteți spăla textile murdare din bumbac, în și colorate la 60°C în 60 minute.

Dacă mașina dumneavoastră are funcția auxiliară de spălare rapidă, dacă introduceți 2 kg sau mai puțin de rufe în mașină, aceasta vă va spăla automat rufele timp de 30 minute.

NOTĂ: DURATA PROGRAMULUI POATE VARIA, ÎN FUNCȚIE DE CANTITATEA DE RUFEE, DE APĂ, DE TEMPERATURA AMBIENTALĂ ȘI DE FUNCȚIILE SUPLIMENTARE SELECTATE.

RAPID 15 min.

Temperatura de spălare (°C)	30°
Cantitate maximă de rufe uscate (kg)	2,0
Compartiment detergent	2
Durată program	15
Tip de rufe / Descreri	Puteți spăla textile puțin murdare, din bumbac, în și colorate, în doar 15 minute.

NOTĂ: Dacă timpul de spălare este scurt, va fi nevoie de o cantitate mai mică de detergent, în comparație cu alte programe. Timpul de spălare va crește dacă mașina detectează o încărcare instabilă. Puteți deschide ușa mașinii de spălat la 2 minute după terminarea operațiunii de spălare. (Durata de 2 minute necesare pentru a deschide ușa mașinii de spălat nu este inclusă în timpul de spălare.)

NOTĂ: DURATA PROGRAMULUI POATE VARIA, ÎN FUNCȚIE DE CANTITATEA DE RUFEE, DE APĂ, DE TEMPERATURA AMBIENTALĂ ȘI DE FUNCȚIILE SUPLIMENTARE SELECTATE.

Scoateți din priză mașina de spălat, înainte de a începe operațiunile de întreținere și curățare a acesteia.

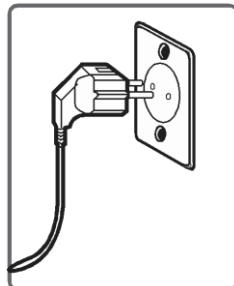

Închideți robinetul de apă înainte de a începe operațiunile de întreținere și curățare a mașinii de spălat.

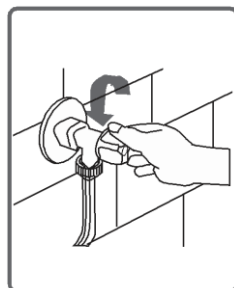

ATENȚIE: Este posibil ca elementele mașinii dumneavoastră de spălat să se defecteze dacă sunt folosiți agenți de curățare ce conțin solvenți.

Nu folosiți substanțe de curățare ce conțin solvenți.

Filtrele care împiedică mizeria și substanțele străine din apă să intre în mașină sunt disponibile atât pe partea dinspre robinet, cât și la capetele valvelor de apă de-a lungul furtunului de admisie a apei al mașinii de spălat. Dacă în mașină nu intră suficientă apă, deși robinetul este deschis, trebuie să curățați filtrele. (Este recomandat să curățați filtrul pompei o dată la 2 luni.)

- Deconectați furtunurile de admisie a apei.
- Îndepărtați filtrele din valvele de admisie a apei cu un clește, apoi curățați-le cu o perie, sub jet de apă.
- Îndepărtați manual filtrele din partea dinspre robinet a furtunului de admisie a apei și curățați-le.
- După ce ați curățat filtrele, le puteți introduce la loc în același mod, dar urmând pașii invers.

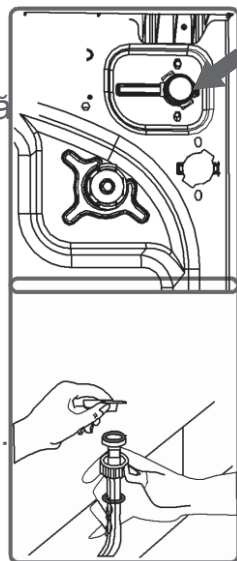
**ATENȚIE:**

Filtrele valvelor de admisie a apei se pot înfunda din cauza apei impure sau a lipsei operațiunilor necesare de întreținere, sau valvele pot fi defecte, ceea ce duce la curgerea continuă a apei în mașina dumneavoastră.



Avariile care rezultă din aceste motive nu fac obiectul acestei garanții.

Este disponibil un sistem de filtrare care împiedică scamele de la rufe și alte materiale mici să intre în pompă în timpul operațiunii de evacuare a apei, efectuată de mașina de spălat după terminarea programului de spălare, prelungind astfel ciclul de viață al pompei dumneavoastră. Este recomandat să curățați filtrul pompei o dată la 2 luni. Pentru a curăța filtrul pompei:

- Pentru a deschide capacul pompei, puteți folosi măsura pentru detergent pulbere (*) sau măsura pentru detergent lichid, furnizate odată cu mașina de spălat.

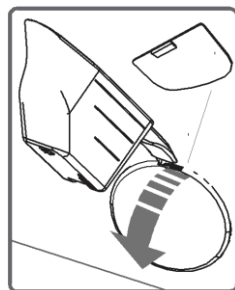

- Introduceți capătul părții din plastic în golul capacului pompei și trageți spre dumneavoastră. Astfel, capacul se va deschide.

- Înainte de a deschide capacul filtrului, puneți un vas în fața capacului filtrului, pentru ca apa care a rămas în mașină să nu curgă pe jos.

- Deșurubați capacul filtrului în sens invers acelor de ceasornic, apoi evacuați apa.

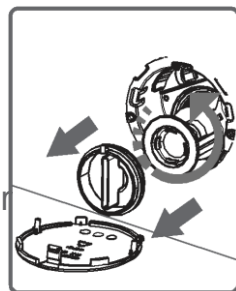

Notă: Este posibil să fiți nevoit să goliți vasul de colectare a apei de mai multe ori, în funcție de cantitatea de apă din mașina de spălat.

(*) Specificațiile mașinii pot varia, în funcție de produsul cumpărat.

- Curățați substanțele străine din filtru cu o perie.

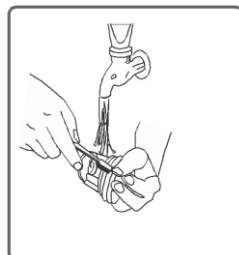

- După curățarea filtrului, puneți la loc capacul filtrului și strângeți-l, rotindu-l în sensul acelor de ceasornic.

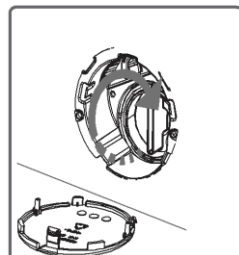

- Atunci când închideți capacul pompei, asigurați-vă că părțile din partea interioară a capacului se potrivește cu găurile de pe partea dinspre panoul din față.

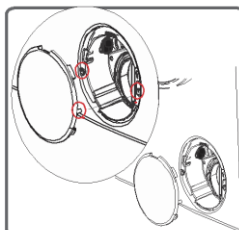

- Puteți pune la loc capacul pompei în ordinea inversă celei în care l-ați îndepărtat.

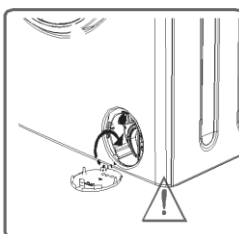



AVERTISMENT!

Deoarece apa din pompă poate fi fierbinte, așteptați ca aceasta să se răcească.

În timp, detergentul dumneavoastră poate lăsa reziduuri în sertarul pentru detergent și în spațiul în care este amplasat sertarul. Pentru a curăța reziduurile formate, îndepărtați periodic sertarul pentru detergent din lăcașul său. Este recomandat să curățați sertarul o dată la 2 luni. Pentru a scoate sertarul pentru detergent:

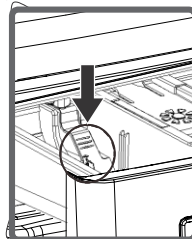
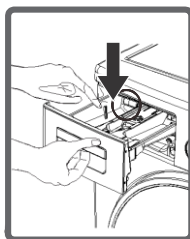
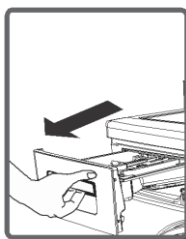
- Trageți de sertar până la capăt.
- Trageți în continuare, apăsând pe partea arătată mai jos a sertarului pentru detergent, apoi scoateți sertarul.



- Țineți-l sub jet de apă și curățați-l cu o perie.
- Adunați reziduurile din lăcașul sertarului, fără să le scăpați în interiorul mașinii de spălat.
- Puneți la loc sertarul pentru detergent, după ce l-ați uscat, folosind un prosop sau o cârpă uscată.
- Nu spălați sertarul pentru detergent în mașina de spălat vase. 

Dispozitivul pentru detergent lichid (*)

Îndepărtați dispozitivul pentru măsurarea detergentului lichid, pentru curățare și întreținere, după cum se arată în imagine, și curățați temeinic reziduurile de detergent. Puneți dispozitivul înapoi, la locul său. Asigurați-vă că nu au rămas reziduuri înăuntru.

(*) Specificațiile mașinii pot varia, în funcție de produsul cumpărat.

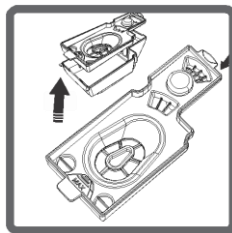
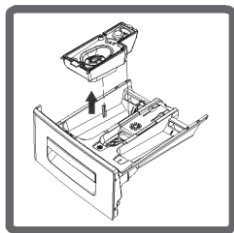

Dopul de scurgere

Îndepărtați sertarul pentru detergent. Scoateți dopul de scurgere și curățați temeinic reziduurile moi. Puneți la loc dopul de scurgere, după curățare. Asigurați-vă că-l-ați amplasat corect.

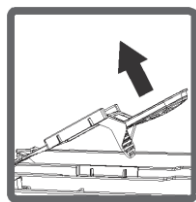
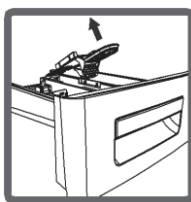

Corpul

Curățați carcasa exterioră a mașinii de spălat cu apă caldă și un agent de curățare neinflamabil, care să nu fie abraziv pentru carcasa mașinii. După ce o clătiți cu apă curată, uscați-o cu o cârpă uscată și moale.

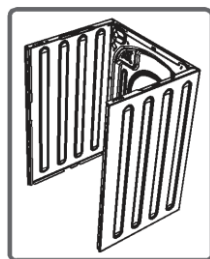

Tambur

Nu lăsați obiecte metalice, cum ar fi ace, agrafe de birou, monede etc. în mașina de spălat. Aceste obiecte duc la formarea petelor de rugină în interiorul cuvei. Pentru a curăța astfel de pete de rugină, folosiți un agent de curățare fără clor și respectați instrucțiunile producătorului agentului de curățare. Nu folosiți perii de sârmă sau alte obiecte dure pentru curățarea petelor de rugină.

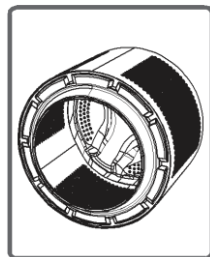

Toate operațiunile de reparare necesare pentru mașina dumneavoastră de spălat trebuie efectuate de un service autorizat. Dacă mașina necesită o reparație sau dacă nu puteți rezolva problema cu ajutorul informațiilor oferite mai jos:

- Scoateți din priză mașina de spălat.
- Închideți robinetul de apă.

PROBLEMA	CAUZĂ POSIBILĂ	REZOLVAREA PROBLEMEI
Mașina de spălat nu pornește.	Nu este introdusă în priză.	Introduceți-o în priză.
	Siguranță arsă.	Înlocuiți siguranțele.
	Înteruperea electricității.	Verificați sursa de curent electric.
	Nu este apăsat butonul Start/Pauză.	Apăsați butonul Start/ Pauză.
	Butonul pentru programe este pe poziția „stop”.	Mutați butonul pentru programe în poziția dorită.
	Ușa mașinii de spălat nu este închisă complet.	Închideți ușa mașinii de spălat.
Mașina de spălat nu primește apă.	Robinetul este închis.	Deschideți robinetul.
	Furtunul de admisie a apei Este răsucit.	Verificați furtunul de admisie a apei și îndreptați-l
	Furtunul de admisie a apei este înfundat.	Curățați filtrele furtunului de admisie a apei. (*)
	Filtrul valvei de admisie este înfundat.	Curățați filtrele valvei de admisie. (*)
	Ușa mașinii de spălat nu este închisă complet.	Închideți ușa mașinii de spălat.

(*) Consultați capitolul referitor la întreținerea și curățarea mașinii dumneavoastră de spălat.

PROBLEMA	CAUZĂ POSIBILĂ	REZOLVAREA PROLEMEI
Mașina de spălat nu evacuează apa.	Furtunul de evacuare este înfundat sau răsucit.	Verificați furtunul de evacuare, curățați-l sau îndreptați-l.
	Filtrul pompei este înfundat.	Curățați filtrul pompei. (*)
	Rufe nu sunt distribuite uniform în mașina de spălat.	Distribuiți rufe uniform în mașina de spălat.
Mașina de spălat vibrează.	Picioarele mașinii de spălat nu au fost reglate.	Reglați picioarele mașinii de spălat. (**)
	Șuruburile de siguranță pentru transport nu au fost scoase.	Scoateți șuruburile de siguranță pentru transport. (**)
	Cantitate prea mică de rufe în mașină.	Acest lucru nu va împiedica funcționarea mașinii.
	Mașina este supraîncărcată cu rufe sau rufe nu sunt distribuite uniform.	Nu puneți mai multe rufe decât cantitatea recomandată și distribuiți rufe uniform în mașină.
	Mașina de spălat este amplasată pe o suprafață dură.	Aveți grijă ca mașina de spălat să nu fie amplasată pe o suprafață dură.

(*) Consultați capitolul referitor la întreținerea și curățarea mașinii dumneavoastră de spălat.

(**) Consultați capitolul referitor la instalarea mașinii de spălat.

PROBLEMA	CAUZA POSIBILĂ	REZOLVAREA PROBLEMEI
<p>Se formează prea multă spumă în sertarul pentru detergent.</p>	<p>Ați folosit o cantitate prea mare de detergent.</p>	<p>Apăsăți butonul Start/Pauză pentru a elimina spuma formată, amestecați o lingură de balsam cu o jumătate de litru de apă, și turnați amestecul în sertarul pentru detergent. După 5-10 minute, apăsați din nou butonul Start/ Pauză. La următoarea operațiune de spălare, introduceți cantitatea adecvată de detergent.</p>
	<p>Ați folosit un detergent greșit.</p>	<p>Folosiți numai detergenți creați special pentru mașinile de spălat automate.</p>
<p>Rezultatul spălării este nesatisfăcător.</p>	<p>Nivelul de murdărire al rufelor nu se potrivește cu programul pe care l-ați ales.</p>	<p>Alegeți programul potrivit pentru nivelul de murdărire al hainelor. (Consultați lista de programe)</p>
	<p>Ați folosit o cantitate insuficientă de detergent.</p>	<p>Alegeți cantitatea de detergent pe baza cantității și a nivelului de murdărire a rufelor dumneavoastră.</p>
	<p>Ați introdus o cantitate de rufe ce depășește capacitatea maximă a mașinii de spălat.</p>	<p>Introduceți în mașina de spălat o cantitate de rufe care să nu depășească capacitatea maximă a acesteia.</p>

PROBLEMA	CAUZA POSIBILĂ	REZOLVAREA PROBLEMEI
Rezultatul spălării este nesatisfăcător.	Apa este dură. (Murdară, plină de calcar etc.)	Reglați cantitatea de detergent pe baza instrucțiunilor oferite de producătorul acestuia.
	Rufe nu sunt distribuite uniform în mașina de spălat.	Distribuiți rufe în mod adecvat și uniform în mașina de spălat.
Imediat ce mașina se umple cu apă, apa este evacuată.	Capătul furtunului de evacuare a apei este prea jos pentru mașina de spălat.	Amplasați furtunul de evacuare a apei la o înălțime adecvată. (**)
Nu se vede apa din cuvă în timpul spălării.	Nu este o problemă. Apa se află în partea nevăzută a cuvei.	—————
Rufe au reziduuri de detergent pe ele.	Particulele care nu se dizolvă ale anumitor detergenți se pot lipi de rufe dumneavoastră și pot crea pete albe.	Adăugați o operațiune suplimentară de clătire, setând mașina la programul de "Clătire", sau curățați petele cu o perie, după uscarea rufelor.
Apar pete cenușii pe rufe.	Motivul pentru astfel de pete poate fi uleiul, o alifie sau un unguent.	Introduceți cantitatea maximă de detergent permisă de producătorul acestuia la următoarea operațiune de spălare.

(**) Consultați capitolul referitor la instalarea mașinii de spălat.

PROBLEMA	CAUZĂ POSIBILĂ	REZOLVAREA PROBLEMEI
<p>Operațiuneade centrifugare nu este efectuată sau este efectuatăcu întârziere.</p>	<p>Nu este o problemă. A fost activat sistemul de control al unei încărcări neuniforme.</p>	<p>Sistemul de control al unei încărcări neuniforme va încerca să distribuie rufele uniform. Operațiunea de stoarcere va începe după ce rufele sunt distribuite adecvat. Data viitoare, introduceți rufele în mașină într-un mod uniform.</p>

Mașina dumneavoastră este dotată cu sisteme capabile să ia precauțiile necesare și să vă avertizeze în cazul unei avarii, prin auto-verificări continue în timpul operațiunii de spălare.

COD DE EROARE	EROARE POSIBILĂ	CE SĂ FACEȚI
E01	Ușa mașinii de spălat a fost lăsată deschisă.	Închideți ușa mașinii de spălat. Dacă mașina continuă să indice o eroare, opriți-o, scoateți-o din priză și contactați imediat cel mai apropiat service autorizat.
E02	Presiunea apei sau nivelul apei dinăuntrul mașinii este prea mic/ă.	Închideți robinetul. Este posibil ca apa să fie oprită. Dacă problema persistă, mașina se va opri automat după o vreme. Scoateți din priză mașina, închideți robinetul și contactați cel mai apropiat service autorizat.
E03	Pompa este defectă sau filtrul pompei este înfundat, ori conexiunea electrică a pompei este defectă.	Curățați filtrul pompei. Dacă problema persistă, contactați cel mai apropiat service autorizat. (*)
E04	Mașina are o cantitate prea mare de apă.	Mașina va evacua singură apa. După operațiunea de evacuare, opriți mașina și scoateți-o din priză. Închideți robinetul și contactați cel mai apropiat service autorizat.

(*) Consultați capitolul referitor la întreținerea și curățarea mașinii dumneavoastră de spălat.

Băuturi alcoolice: Zona pătată trebuie spălată întâi cu apă rece, apoi ștearsă cu apă și glicerină, apoi clătită cu apă amestecată cu oțet.

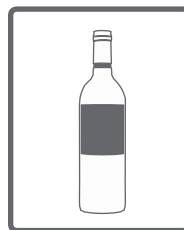

Cremă de pantofi: Pata trebuie frecată ușor, fără să stricați materialul, apoi frecată și clătită cu detergent. Dacă nu dispăre, frecați-o cu un amestec obținut din adăugarea a 1 măsură alcool (96°) în 2 măsuri de apă, apoi spălați-o cu apă caldă.



Ceai și cafea: Întindeți zona pătată a hainei peste gura unui vas, apoi adăugați apă fierbinte, atât cât permite tipul de țesătură. Dacă tipul de țesătură vă permite acest lucru, spălați cu înălbitor.



Ciocolată și cacao: După ce introduceți rufe în apă rece și le frecați cu săpun și detergent, spălați-le la o temperatură la care poate rezista tipul de țesătură din care sunt făcute. Dacă pata încă este vizibilă, ștergeți-o cu apă oxigenată (3%).

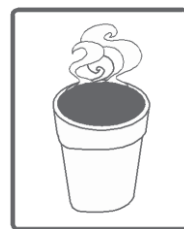

Pastă de roșii: După ce frecați substanța uscată fără să deteriorați materialul, introduceți în apă timp de 30 minute, apoi frecați și spălați cu detergent.

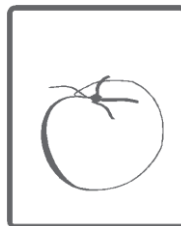

Bulion/Ou: Îndepărtați reziduurile uscate de pe material, apoi ștergeți cu un burete sau o cârpă moale, îmbibată anterior în apă rece. Frecați cu detergent, apoi spălați cu înălbitor diluat.

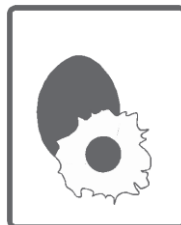

Pete de ulei și unsoare: Mai întâi, ștergeți reziduurile. Frecați locul cu detergent și spălați cu apă caldă și săpun.



Muștar: Puneți glicerină pe zona pătată. Frecați cu detergent și spălați. Dacă pata nu a dispărut, ștergeți cu alcool. (Pentru țesături sintetice și colorate, trebuie folosit un amestec format din 1 măsură alcool și 2 măsuri de apă.)

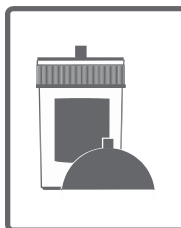

Fructe: Întindeți zona pătată a hainei peste gura unui vas, apoi turnați apă rece peste ea. Nu turnați apă fierbinte peste pată. Ștergeți cu apă rece și puneți glicerină. Lăsați 1-2 ore, ștergeți cu câteva picături de otet alb, apoi clătiți.

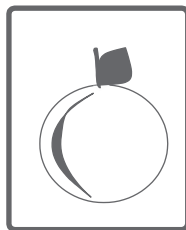

Pete de iarbă: Ștergeți partea pătată cu detergent. Dacă tipul de țesătură permite folosirea înălbitorului, spălați cu înălbitor. Ștergeți hainele din lână cu alcool. (Pentru țesăturile colorate, folosiți un amestec din 1 măsură alcool pur și 2 măsuri apă.)



Vopsea pe bază de ulei: Pata ar trebui să fie îndepărtată prin aplicarea diluantului înainte de uscarea vopselei pe țesătură. Apoi, trebuie ștersa cu detergent și spălată.

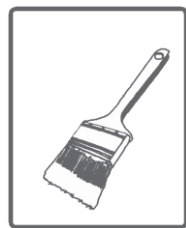

Pată de arsură: Dacă tipul de țesătură permite folosirea înălbitorului, puteți adăuga înălbitor la apa în care o spălați. Pentru hainele din lână, acoperiți pata cu o cârpă umezită anterior în apă oxigenată, apoi călcați țesătura, după ce puneți o cârpă uscată deasupra celeilalte cârpe. După ce o clătiți bine, spălați haina.



Pată de sânge: Introduceți hainele în apă rece timp de 30 minute. Dacă pata nu dispare, introduceți-o într-un amestec de apă și amoniac (3 linguri de amoniac în 4 litri de apă), timp de 30 minute.



Smântână, înghețată și lapte: Introduceți hainele în apă rece și frecați zona pătată cu detergent. Dacă pata nu dispare, adăugați înălbitor, în măsura în care vă permite țesătura. (Nu folosiți înălbitor pentru rufe colorate.)



Mucegai: Petele de mucegai trebuie curățate cât se poate de repede. Pata trebuie spălată cu apă și detergent, dar dacă nu dispare, ștergeți cu apă oxigenată (3%).

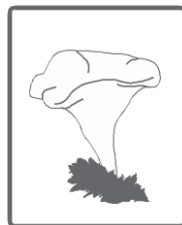

Cerneală: Introduceți zona pătată sub jet de apă și așteptați până ce nu mai curge apă colorată din cauza cernelii. Apoi, ștergeți cu apă cu lămâie și detergent, și spălați după 5 minute.

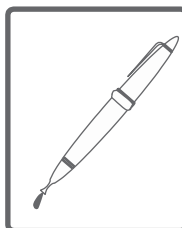

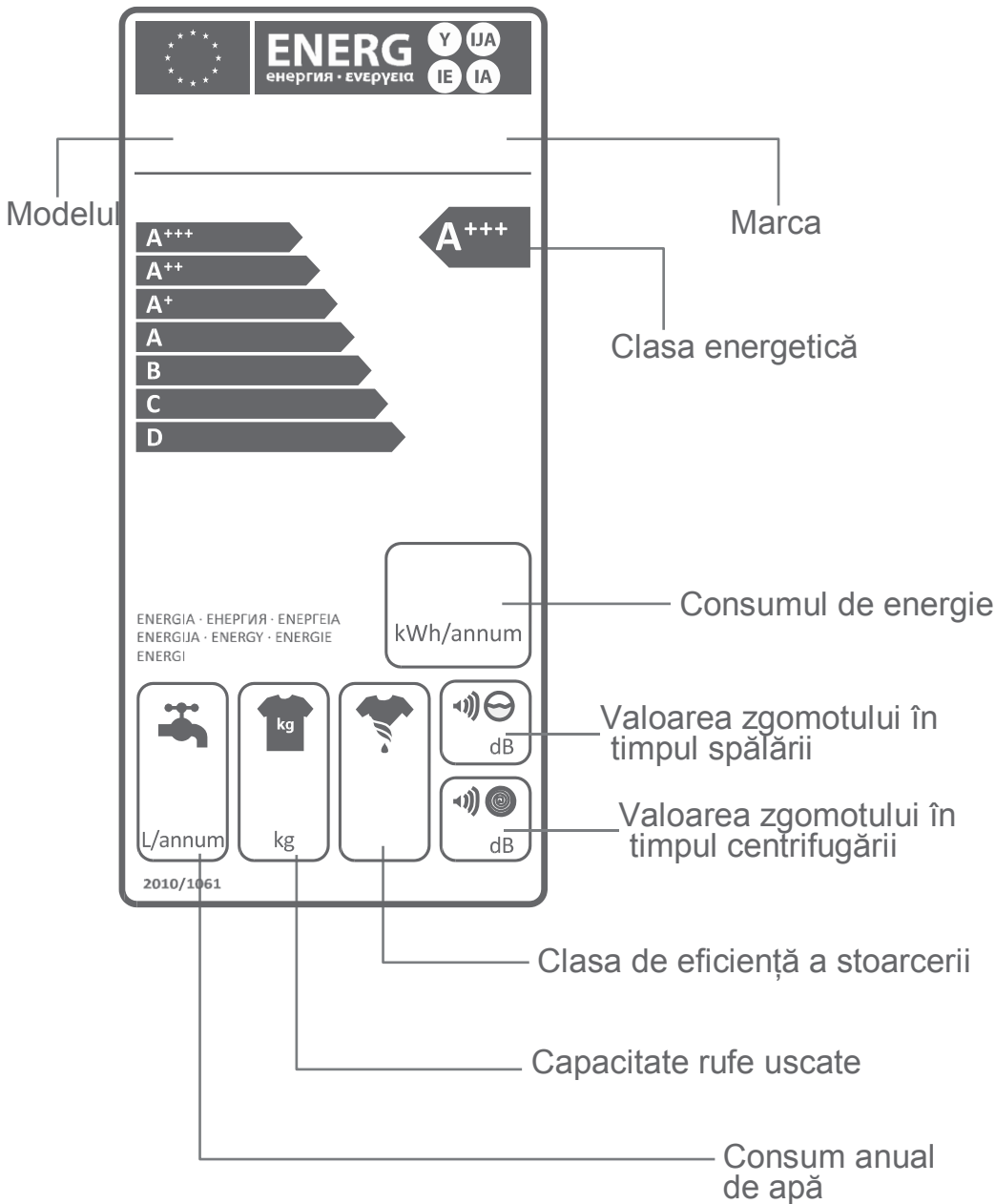

Consumul de energie electrică și de apă poate varia, în funcție de presiunea apei, duritatea apei, temperatura apei, temperatura ambientală, cantitatea de rufe, selectarea funcțiilor auxiliare, fluctuațiile de tensiune. Puteți reduce consumul de energie și de apă dacă utilizați mașina cu capacitatea de rufe propusă pentru programul selectat, dacă spălați rufele mai puțin murdare sau cele zilnice în programe mai scurte, dacă efectuați periodic operațiuni de întreținere și curățare, și dacă utilizați mașina de spălat în intervale orare specificate de distribuitorul de energie electrică.

Acest simbol de pe produs sau de pe ambalaj implică faptul că produsul nu trebuie tratat ca un deșeu menajer. Acesta trebuie predat la centre de colectare a deșeurilor adecvate, unde se reciclează echipamente electrice sau electronice.

Veți contribui la evitarea efectelor negative asupra mediului înconjurător și a sănătății umane, care rezultă din debarasarea greșită a acestui produs, asigurându-vă că acest produs este eliminat într-un mod corespunzător. Reciclarea materialelor ajută la conservarea resurselor naturale.

Pentru informații detaliate referitoare la reciclarea acestui produs, contactați autoritățile municipale locale, centrele de reciclare a deșeurilor sau magazinul de unde ați cumpărat acest produs.





CE

52226498