

INFINITE POSSIBILITIES
myria

MANUAL UTILIZARE

RO TELEFON DE BIROU
MY9047

GB DESK PHONE
MY9047



INTRODUCERE

Vă mulțumim pentru achiziționarea celui mai nou telefon cu afișaj LCD. Manualul este realizat pentru a vă familiariza cu acest telefon. Pentru performanțe maxime în timpul utilizării, vă recomandăm să citiți cu atenție acest manual înainte de a-l utiliza.

MĂSURI DE SIGURANȚĂ

Atunci când utilizați telefonul dumneavoastră, pentru a reduce riscul unui incendiu, de electrocutare sau de producere de leziuni, trebuie să respectați măsurile de siguranță de bază:

1. Citiți și înțelegeți toate instrucțiunile.
2. Respectați toate avertizările și instrucțiunile.
3. Scoateți produsul din priză înainte de a-l curăța. Nu utilizați produse lichide sau aerosoli. Utilizați o lavetă umedă.
4. Nu așezați produsul pe un suport sau masă instabilă. Acesta poate să cadă și poate suferi avarii serioase.
5. Nu supraîncărcați prizele sau prelungitoarele, deoarece se poate produce un incendiu sau vă puteți electrocuta.
6. Nu introduceți obiecte străine prin orificiile carcasei, deoarece puteți atinge puncte cu voltaj periculos ce pot duce la un incendiu sau vă puteți electrocuta. Nu stropiți produsul cu lichide.
7. Evitați utilizarea, deplasarea sau deconectarea produsului în timpul unei furtuni cu descărcări electrice, deoarece vă puteți electrocuta din cauza unui fulger.

CARACTERISTICI

- Compatibil cu FSK/DTMF
- Afișaj LCD cu 12 caractere
- 38 apeluri primite și 5 apeluri efectuate
- Cod zonă din 5 caractere
- Funcție de pre-apelare și editare
- În așteptare cu muzică
- 8 tonuri de apel disponibile
- Compatibil cu apelare mod puls sau ton
- Comutare volum apelare pentru selecție
- Apelare și conversație mod handsfree
- Funcție de protecție împotriva fulgerelor și anti-apelare de pe telefoane paralele
- Funcție de reapelare și apelare automată
- Funcție iluminare LCD (necesită baterii)

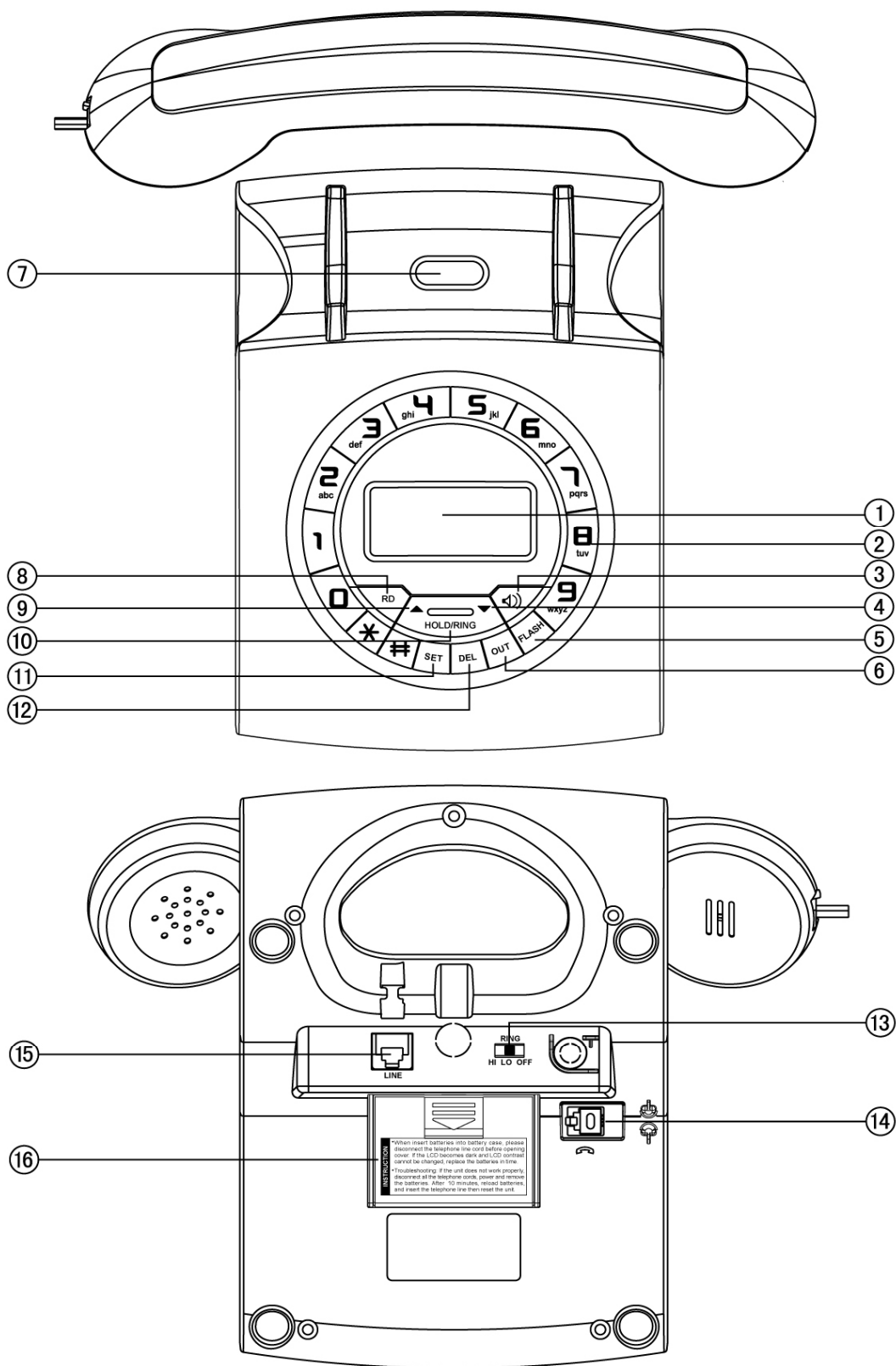
DESCRIEREA PĂRȚILOR COMPONENTE

- | | | | |
|------------------|--------------------|-------------------|-------------------------------|
| ① LCD | ⑤ FLASH | ⑨ SUS | ⑬ VOLUM (RIDICAT/REDUS/OPRIT) |
| ② TASTE NUMERICE | ⑥ IEȘIRE | ⑩ AȘTEPTARE/VOLUM | ⑭ CONECTARE RECEPTOR |
| ③ DIFUZOR | ⑦ RIDICAT/ÎN FURCĂ | ⑪ SETARE | ⑮ LINIE |
| ④ JOS | ⑧ RD | ⑫ ȘTERGERE | ⑯ COMPARTIMENT BATERIE |

UTILIZAREA PRODUSULUI

1. Unitatea necesită 3 baterii AAA de 1,5V. Deschideți compartimentul pentru baterii și introduceți bateriile respectând polaritățile, apoi închideți capacul (utilizați baterii alcaline). Pe afișajul din cristale lichide va apare ora după ce au fost introduse bateriile.
2. Scoateți receptorul și firul de telefon, apoi conectați firul de telefon la mufa receptorului și conectați mufa RJ la mufa pentru receptor de pe bază.
3. Introduceți un capăt al cablului de linie la mufa de linie a telefonului iar celălalt capăt la priză.



RECEPȚIONAREA APELURILOR

Telefonul va suna atunci când veți primi un apel, iar dacă v-ați abonat la serviciul ID apelant al rețelei locale, pe afișajul LCD vor apare luna, data, ora, numărul de serie al apelului primit și pictograma "NOU". Dacă pierdeți apelul aceluiași număr de două sau mai multe ori, pictograma "REP" va fi afișată pe LCD.

➤ De pe receptor

1. Ridicați receptorul și vorbiți cu persoana de la celălalt capăt.
2. După ce ați terminat, așezați receptorul la loc pe bază.

➤ Comutare pe difuzor

1. Atunci când utilizați receptorul, apăsați tasta  și puneți receptorul pe bază.
2. După ce ați terminat, apăsați tasta  din nou.

➤ De pe difuzor

1. Atunci când telefonul sună, apăsați tasta  și vorbiți cu persoana care v-a apelat.
2. După ce ați terminat, apăsați tasta  din nou.



Observație: În general apelul este transmis între primul și al doilea sunat. Răspundeți la telefon după ce sună a doua oară.

EFECTUAREA UNUI APEL

➤ De pe receptor

1. Ridicați receptorul.
2. Atunci când se aude tonul, formați numărul dorit. Pe afișaj apare durata conversației.
3. După ce ați terminat, puneți receptorul la loc pe bază.

➤ De pe difuzor

1. Apăsați tasta .
2. Atunci când se aude tonul, formați numărul dorit. Pe afișaj apare durata conversației.
3. După ce ați terminat, apăsați din nou tasta .

➤ Funcția de reapelare

1. Ridicați receptorul sau apăsați tasta .
2. Apăsați tasta **RD**, numărul apelat va fi apelat din nou.

➤ Funcția de pre-apelare

1. Lăsați receptorul pe bază.
2. Apelați numărul dorit. Dacă ați tastat greșit, utilizați tasta **DEL** pentru a șterge.
3. Apăsați tasta **RD**, numărul va fi apelat.

➤ Reapelare automată

1. Apăsăți tasta **RD**, apăsați un număr atunci când se aude tonul.
 2. Apăsăți tasta **RD** iar ultimul număr apelat va fi reapelat automat la fiecare 6 secunde.
- Atunci când reapeleți automat, ridicați receptorul sau apăsați tasta **RD** pentru a finaliza apelul.

REVIZUALIZAREA, APELAREA SAU ȘTERGEREA UNUI APEL PRIMIT

Atunci când memoria este plină, cel mai vechi apel va fi înlocuit.

Atunci când primiți un apel de la un număr ascuns, pe afișaj apare "...p...".

Dacă apelul primit este dintr-o zonă fără serviciu ID apelant, pe afișaj apare mesajul "...o...".

➤ Revizualizarea apelului primit

1. Cu receptorul pe bază sau ridicat.
2. Apăsăți tastele **▲** sau **▼** pentru a revizualiza apelurile primite.
3. În momentul în care toate înregistrările au fost verificate, pe afișajul LCD apare mesajul **...FINAL....**

➤ Apelarea unui apel primit

1. Cu receptorul pe bază sau ridicat, apăsați tastele **▲** sau **▼** pentru a selecta numărul dorit.
2. Apăsăți tasta **RD**, numărul este apelat automat.
3. Sau apăsați tasta **RD** de două ori, telefonul va adăuga "0" pentru apeluri la distanță și va realiza apelul.

Reapelarea unui apel local: Telefonul poate filtra automat codul local, după ce acesta a fost setat (vezi secțiunea privind setarea codului local).

Reapelarea unui apel la distanță:

Dacă pe afișaj apare un număr cu apelare la distanță, apăsați de două ori tasta **RD**, telefonul va adăuga automat "0" și va apela numărul de pe afișajul LCD. Dacă linia este ocupată, apăsați tasta **RD** pentru a apela numărul în mod repetat.

➤ Ștergerea unui apel primit

1. Revizualizarea apelului primit dorit.
2. Apăsăți tasta **DEL** pentru a șterge numărul, pe afișajul LCD va apare numărul următor.

Observație: Apăsăți tasta **DEL** timp de 3 secunde, toate apelurile primite vor fi șterse.

REVIZUALIZAREA, REAPELAREA ȘI ȘTERGEREA APELURILOR EFECTUATE

Telefonul poate înregistra 5 apeluri efectuate, numărul și timpul conversației. Puteți revizualiza, reapela și șterge apelurile efectuate. Dacă există mai mult de 5 apeluri efectuate, cel mai vechi va fi înlocuit. Atunci când revizualizați apelurile efectuate, afișajul LCD nu va afișa data și ora reală, ci durata conversației.

➤ Revizualizarea apelurilor efectuate

1. Cu receptorul pe bază sau ridicat.
2. Apăsăți tasta **IEȘIRE**, pe afișajul LCD va apare ultimul număr apelat.
3. Apăsăți tasta **IEȘIRE** în mod continuu, pe afișaj va apare mesajul **...FINAL...** după ce sunt revizualizate toate apelurile efectuate.

➤ Reapelarea unui apel efectuat

1. Cu receptorul pe bază sau ridicat, apăsați tasta **IEȘIRE** pentru a selecta numărul dorit.
2. Apăsăți tasta **RD** iar numărul va fi apelat automat.

➤ Ștergerea unui apel efectuat

1. Cu receptorul pe bază sau ridicat, apăsați tasta **IEȘIRE** pentru a selecta numărul.

2. Apăsați tasta **ȘTERGERE** pentru a-l șterge, pe afișajul LCD va apare următorul număr.

Note: Apăsați tasta **ȘTERGERE** timp de 3 secunde, toate apelurile efectuate vor fi șterse.

MENIU SETĂRI

SETAREA DATEI ȘI OREI

1. Cu receptorul pe bază, apăsați tasta **SETARE**, pe afișaj apare mesajul **SETARE 1 DATĂ**.
2. Apăsați tasta **SETARE**, vor clipi ultimele două cifre ale anului.
3. Apăsați tasta **▲** sau **▼** pentru a edita anul, apăsați tasta **SETARE** pentru confirmare. Utilizați aceeași metodă pentru a seta luna, ziua, ora și minutele.
4. Apăsați tasta **ȘTERGERE** pentru a părăsi meniul.

Observație: Luna: 1-12 Ziua: 1-31 Ora: 00-23 Minutele: 00-59.

SETAREA CODULUI LOCAL

1. Cu receptorul pe bază, apăsați tasta **SETARE**, apoi apăsați tasta **▲**, pe afișaj apare mesajul **SETARE 2 COD**.
2. Apăsați tasta **SETARE** din nou, pe afișajul LCD apare **COD -----**.
3. Apăsați tasta **▲** sau **▼** pentru a seta prima cifră a codului local.
4. Apăsați tasta **SETARE** pentru confirmare și introduceți cel de-al doilea caracter, urmați aceeași pași pentru a seta ultimele patru cifre.
5. Apăsați tasta **ȘTERGERE** pentru a părăsi meniul.

Observație:

1. În cazul în care codul local este format din 4 cifre, ultimul caracter poate fi lăsat ca "-".
2. După ce ați setat codul local, unitatea va filtra automat codul local dacă numărul apelului primit are primele cifre similare cu codul local.

SETARE COD PABX

1. Cu receptorul pe bază, apăsați tasta **SETARE** apoi apăsați tasta **▲** de două ori, pe afișajul LCD apare mesajul **SETARE 3 COD**.
2. Apăsați tasta **SETARE** pentru confirmare, pe afișajul LCD va apare mesajul **CODP --**, primul "-" va clipi pentru a indica setarea primului caracter din codul PABX.
3. Apăsați tasta **▲** sau **▼** pentru a seta codul PABX. Apăsați tasta **SETARE** pentru a confirma și accesați setarea celui de-al doilea caracter.
4. Urmați aceeași pași pentru a seta cel de-al doilea caracter.

Observații:

1. În cazul în care codul PABX este format dintr-un singur caracter, al doilea caracter rămâne "-".
2. Dacă ați setat codul PABX, atunci când reapelați un apel primit sau pre-apelați un număr și dacă numărul este format din minim 6 cifre, telefonul va adăuga codul PABX în fața numărului primit sau a numărului pre-apelat ce nu are cod PABX apoi se face pauză o secundă.

SETARE IP AUTOMAT

Cu receptorul pe bază, apăsați tasta **SETARE** apoi apăsați tasta **▲** de trei ori, pe afișaj apare **SETARE 4 IP AUTOMAT**.

Observație: Utilizatorul nu trebuie să seteze acest element.

SETAREA TIPULUI DE APELARE

1. Cu receptorul pe bază, apăsați tasta **SETARE** apoi apăsați tasta ▲ de patru ori, pe afișaj apare mesajul **SETARE 5 P-T**.
2. Apăsați tasta **SETARE** pentru confirmare, pe afișajul LCD apare **TON**, apăsați tasta ▲ sau ▼ pentru a selecta **T** (TON) sau **P** (PULS).

SETAREA FUNCȚIEI BLOCARE APEL

1. Cu receptorul pe bază, apăsați tasta **SETARE** apoi apăsați tasta ▲ de cinci ori, pe afișajul LCD apare mesajul **SETARE 6 ALARMĂ**.
2. Apăsați tasta **SETARE** pentru confirmare, pe afișajul LCD apare **ALARMĂ OPRITĂ**, apăsați tastele ▲ sau ▼ pentru a selecta **ACTIVAT** sau **DEZACTIVAT**.
3. Apăsați tasta **SETARE** pentru confirmare.

Atunci când funcția blocare apel este **ACTIVATĂ**, utilizatorii ce doresc să apeleze cu ajutorul unei extensii (telefon paralel) prin intermediul aceleiași linii, vor auzi în continuu un semnal sonor "DI-DI, DI-DI" și nu li se va permite efectuarea unui apel.

SETAREA CONTRASTULUI AFIȘAJULUI LCD

1. Cu receptorul pe bază, apăsați tasta **SETARE** apoi apăsați tasta ▲ de șapte ori, pe afișajul LCD apare mesajul **SETARE 7 LCD**.
2. Apăsați tasta **SETARE** pentru accesare, pe afișajul LCD apare mesajul **LCD 3**, apăsați tasta ▲ sau ▼ pentru a selecta unul din nivelurile 1~5.
3. Apăsați tasta **SETARE** pentru confirmare și părăsire.

SETAREA MELODIEI

Puteți selecta una din cele 8 melodii disponibile:

1. Cu receptorul pe bază, apăsați tasta **AȘTEPTARE/MELODIE**, pe afișajul LCD apare mesajul **MELODIE 01**.
2. Apăsați tasta ▲ sau ▼ pentru a selecta melodia.

Puteți apăsa de asemenea în mod repetat tasta **AȘTEPTARE/MELODIE** pentru a selecta melodia.

APEL ÎN AȘTEPTARE CU MUZICĂ

➤ **Atunci când vorbiți cu ajutorul receptorului, apăsați tasta AȘTEPTARE/MELODIE pentru a trece apelul în așteptare și pentru a porni muzica.**

1. Apăsați tasta **AȘTEPTARE/MELODIE** pentru a ieși din modul așteptare și continuați conversația, sau
2. Închideți receptorul și se va intra în modul de așteptare handsfree.

➤ **Atunci când utilizați modul handsfree, apăsați tasta AȘTEPTARE/MELODIE pentru a accesa modul așteptare și pentru a porni muzica.**

1. Ridicați receptorul pentru a purta conversația, sau
2. Apăsați tasta  sau **AȘTEPTARE/MELODIE** pentru a părăsi modul de așteptare și purtați conversația în modul handsfree.

FUNCȚIA FLASH

Atunci când formați un număr însă linia e ocupată, apăsați tasta **FLASH** apoi apăsați tasta **RD** pentru a apela din nou.

MODIFICAREA NIVELULUI SUNETULUI

Comutați butonul **VOLUM** pe **HI** (ridicat) sau **LO** (redus) sau **OPRIT** în funcție de preferințe.

Observație: Atunci când comutați pe **OPRIT**, telefonul nu va suna atunci când primiți un apel.

TASTĂ RIDICAT/ÎN FURCĂ

În timpul conversației, atunci când utilizați receptorul și ați finalizat conversația, apăsați și țineți apăsată tasta **RIDICAT/ÎN FURCĂ** pentru a închide linia curentă fără a așeza receptorul pe bază, atunci când eliberați tasta **RIDICAT/ÎN FURCĂ** puteți realiza un alt apel.

FUNCȚIA ILUMINARE LCD

Afișajul LCD se va aprinde atunci când recepționați sau efectuați un apel, dacă apăsați orice tastă sau în modul de așteptare, etc. Se va stinge treptat dacă telefonul este lăsat în mod inactiv timp de 6 secunde.

Observație: Dacă bateria nu este instalată, afișajul LCD nu se aprinde.

PROBLEME TEHNICE

❖ Nu se aude vocea

✓ Verificați dacă receptorul este conectat sau linia este defectă.

❖ Doar se recepționează apeluri

✓ Verificați dacă modul P/T este setat corespunzător.

❖ Zgomot

✓ Verificați dacă circuitul este defect, schimbați circuitul.

✓ Verificați dacă este umed sau ruginit conectorul, schimbați conectorul.

❖ Telefonul sună o dată și se deconectează atunci când primiți un apel. Funcția de apelare este disponibilă

✓ Verificați dacă este într-un mediu cu umezeală conectorul.

✓ Verificați dacă sunt utilizate prea multe prelungitoare sau dacă este potrivită calitatea acestora, înlocuiți dacă este nevoie.

Notă: Acest aparat poate fi utilizat de către copiii cu vârstă de peste 8 ani și de către persoane cu capacități fizice, senzoriale sau mentale reduse sau lipsite de experiență și de cunoștințe, dacă acestea au fost supravegheate sau pregătite în vederea utilizării aparatului în condiții de siguranță și dacă înțeleg riscurile asociate. Copiii nu se vor juca cu aparatul. Curățarea și întreținerea nu vor fi realizate de către copii nesupravegheați.

AVERTISMENT: Copiii cu vârste mai mici de 8 ani vor fi ținuți la distanță dacă nu pot fi supravegheați în permanență.

Curățarea și întreținerea nu trebuie efectuată de copii sub 8 ani sau fără supraveghere.

RECICLAREA ECHIPAMENTELOR ELECTRICE SI ELECTRONICE UZATE



Acest simbol prezent pe produs sau pe ambalaj semnifică faptul că produsul respectiv nu trebuie tratat ca un deșeu menajer obișnuit. Nu aruncați aparatul la gunoiul menajer la sfârșitul duratei de funcționare, ci duceți-l la un centru de colectare autorizat pentru reciclare. În acest fel veți ajuta la protejarea mediului înconjurător și veți putea împiedica eventualele consecințe negative pe care le-ar avea asupra mediului și sănătății umane.

Pentru a afla adresa celui mai apropiat centru de colectare:

Contactați autoritățile locale;

Accesați pagina de internet: www.mmediu.ro

Solicitați informații suplimentare la magazinul de unde ați achiziționat produsul



Acest aparat este conform cu standardele Europene de securitate și conformitate electromagnetică



Acest produs nu conține materiale periculoase pentru mediul înconjurător (plumb, mercur, cadmiu, crom hexavalent și agenți inflamabili bromurați: PBB și PBDE).



Complet Electro Serv S.A.

- Voluntari- Șos. București Nord, 10 Global City Business Park, Corp 011, et. 10
- Telefon relații clienți: 0374168303
- email: office@ces.ro
- website: www.myria.ro

DECLARAȚIE DE CONFORMITATE 2017/DP477

Noi, Complet Electro Serv S.A., Voluntari- Șos. București Nord, 10 Global City Business Park, Corp 011, et. 10, în calitate de importator și detinator al brand-ului Myria, marca înregistrată numărul 069058, confirmăm ca obiectul declarației:

Tip produs	Brand	Model
Telefon fix	Myria	MY9047

descriș mai sus, este în conformitate cu legislația relevantă de armonizare a Uniunii Europene:

2014/30/EU – EMC

2014/35/EU – LVD

2011/65/EU – RoHS

și standardele Europene:

Categorie	Tip Produs	Standarde aplicate
EMC	Telefon fix	EMI: EN 55032:2012 EMS: EN 55024:2010
LVD	Telefon fix	EN 60950-1:2006 +A11:2009 +A1:2010 +A12:2011 +A2:2013
ROHS	Telefon fix	IEC 62321-3-1:2013

Aparatul poartă marcajul CE respectând toate standardele UE.

Prezenta declarație de conformitate este emisă pe propria răspundere a producătorului.

Locul și data emiterii declarației București, 06-07-2017

Cristian Camara
Administrator



București
06-07-2017

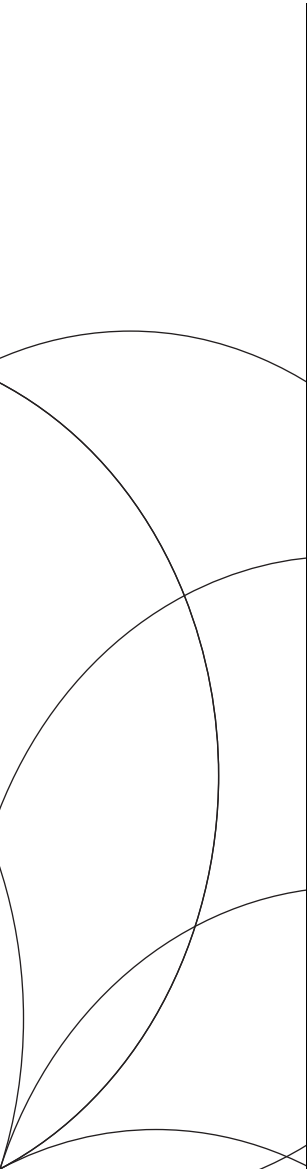

MY9047 USER MANUAL

INTRODUCTION

Thank you for purchasing our newest phone with LCD display. This manual is designed to familiarize you with this phone. To get maximum use from your new phone, we suggest that you read this Instruction Manual carefully before operating it.

SAFETY INSTRUCTION

When using your telephone equipment, the following basic safety precautions should always be followed to reduce the risk of fire, electric shock and injury to persons:

1. Read and understand all instructions.
2. Follow all warnings and instructions.
3. Unplug the product from the wall outlet before cleaning. Do not use liquid cleaners or aerosol cleaners. Use damp clothe for cleaning.
4. Do not place this product on an unstable cart, stand or table. The product may fall, causing serious damage to the product.
5. Do not overload wall outlets and extension cords as this can result in the risk of fire or electric shock.
6. Never push objects of any kind into this product through cabinet slots as they may touch dangerous voltage points or short out parts that could result in a risk of fire or electric shock. Never spill liquid of any kind on the product.
7. Avoid using this unit during an electrical storm, move or disconnect the unit, there may be a remote risk of electronic shock from lightning and thunder.

FEATURES

- FSK/DTMF system compatible
- 12-digit LCD display
- 38 incoming calls and 5 outgoing calls
- 5-digit area code
- Pre-dial and edit function
- Hold with music
- 8 kinds of ringing tone for selection
- Pulse and tone dialing mode compatible
- Ring volume switch for selection
- Hands free dialing and talking
- Thunder-proof and anti-dialing from parallel phones function
- Redial and auto-redial function
- LCD backlight function (need batteries)

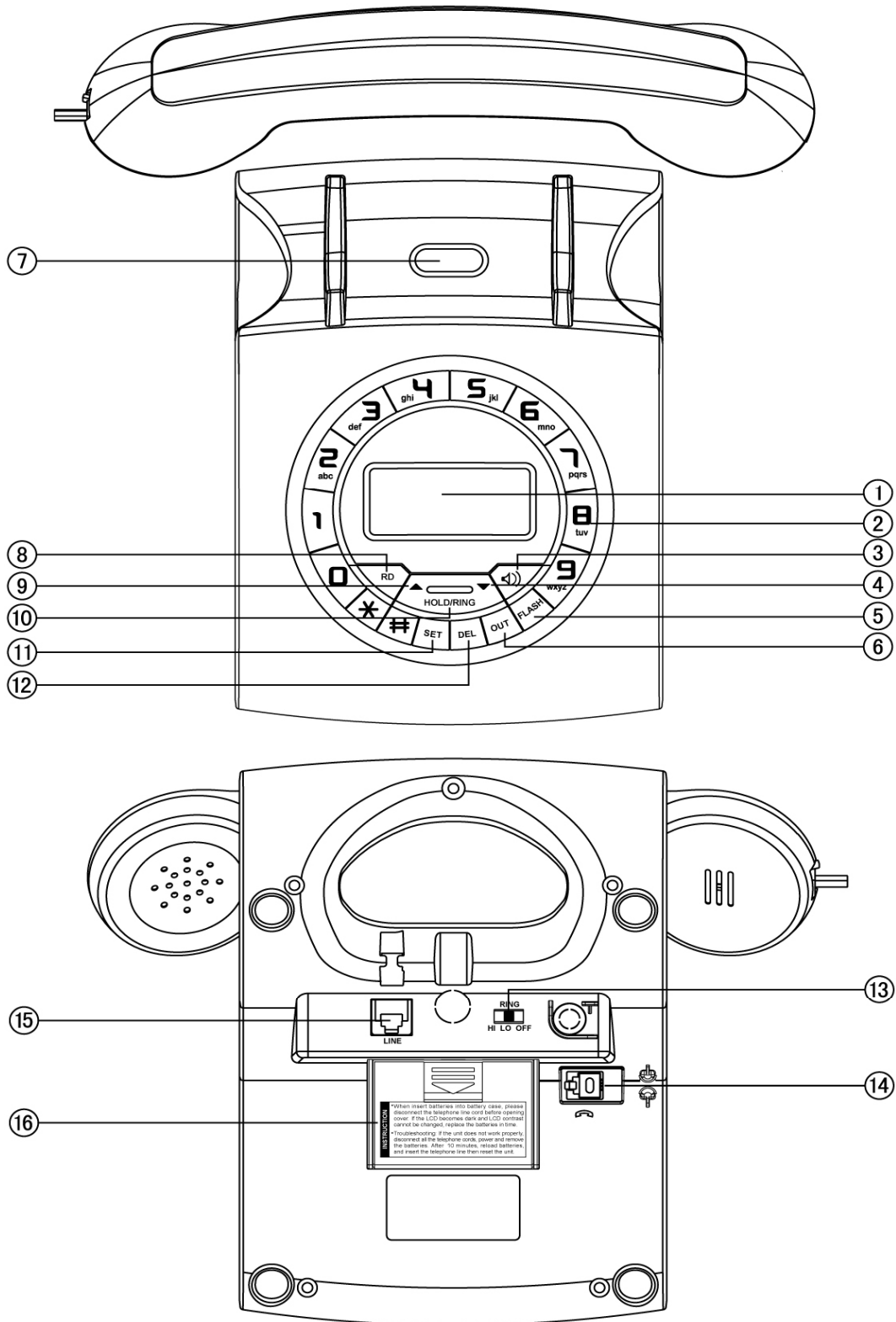
LOCATION DESCRIPTION

- | | | | |
|-----------------|---------------|-------------|-----------------------|
| ① LCD | ⑤ FLASH | ⑨ UP | ⑬ RING(HI/LO/OFF) |
| ② NUMERICAL KEY | ⑥ OUT | ⑩ HOLD/RING | ⑭ HANDSET CONNECT |
| ③ H.F | ⑦ ON/OFF-HOOK | ⑪ SET | ⑮ LINE |
| ④ DOWN | ⑧ RD | ⑫ DEL | ⑯ BATTERY COMPARTMENT |

GETTING STARTED

1. The unit requires 3×1.5V AAA batteries. Open the battery compartment cover and insert the batteries in the right polarity, then close the cover (Proposal using alkali battery). There should be time display on the liquid crystal screen after the batteries are inserted.
2. Take out handset and curly line, then plug curly line into handset jack, and plug the RJ jack-plug into handset jack on the base.
3. Insert one end of the line cord to the telephone line jack and the other end to the exchanger.



RECEIVING CALLS

The unit will ring when a call comes, if you have subscribed caller ID service to your local telecom, LCD will display month, date, time, serial no. of the incoming call and "NEW" icon. If a missed call number comes twice or more times, the "REP" icon will be displayed on the LCD.



➤ From the handset

1. Pick up the handset and talk to the other end.
2. After finished, return the handset to the base.

➤ Switch to speakerphone

1. When talking by handset, press  key and return the handset to the base.
2. After finished, press  key again.

➤ From the speakerphone

1. When the telephone rings, press  key and talk to the caller.
2. After finished, press  key again.



Note: Generally telecom transmits the incoming message between the first ring and the second ring. So please answer the telephone after the second ring.

MAKING A CALL

➤ From the handset

1. Pick up the handset.
2. When hearing the dialing tone, dial the desired number. The LCD will start to time the conversation.
3. After finished, return the handset to the base.

➤ From the speakerphone

1. Press  key.
2. When hearing the dialing tone, dial the desired number. The unit will start to time the conversation.
3. After finished, press  key again.

➤ Redialing function

1. Pick up the handset, or press  key.
2. Press **RD** key, the number dialed will be dialed out again.

➤ Pre-dialing function

1. In on-hook state.
2. Dial the desired number, if any mistake, use **DEL** key to delete.
3. Press **RD** key, the number will be dialed out.

➤ Auto-redial

1. Press **⏪** key, dial a number, if you hear an engaged tone.
2. Press **RD** key and the last dialed number will be redialed automatically at every 6 seconds until the line is through.

While auto-redialing, pick up the handset or press **⏪** key will end the dialing.

REVIEWING, CALLING BACK AND DELETING INCOMING CALL

When the memory is full, the earliest one will be replaced.

A secret number comes, LCD displays "...p..."

If incoming call is from an area without Call ID service, LCD displays "...o..."

➤ **Reviewing incoming call**

1. In on-hook or off-hook state.
2. Press **▲** or **▼** key to review the incoming messages.
3. When all records be checked, LCD displays ...**END**...

➤ **Calling back incoming call**

1. In on-hook or off-hook state, press **▲** or **▼** key to check the desired number.
2. Press **RD** key, the number is dialed out automatically.
3. Or press **RD** key two times, the telephone auto-add "0" to long distance call number and dial it out.

Calling back the local area call: The telephone can auto filter local area code, after setting the local area code (Refer to local area code setting).

Calling back the long distance call:

If LCD displays a number which is long distance call, press **RD** key two times, the telephone will auto-add "0" and dial out the number displayed on LCD. If the line is busy, press **RD** key to dial out the number repeatedly.

➤ **Deleting incoming call**

1. Review the desired incoming number.
2. Press **DEL** key to delete the number, then LCD displays the next number.

Note: Press **DEL** key for 3 seconds, all the incoming message will be erased.

REVIEWING, CALLING BACK AND DELETING OUTGOING CALL

The phone can record 5 outgoing messages, sequence number and conversation time. You may review, call back and delete outgoing calls. If over 5 outgoing calls, the earliest one will be replaced. When you review outgoing call, LCD will not display real date and time, but display the conversation time.

➤ **Reviewing outgoing call**

1. In on-hook or off-hook state.
2. Press **OUT** key, LCD displays the last dialed number.
3. Press **OUT** key continuously, LCD displays...**END**...after all outgoing numbers are reviewed.

➤ **Dial back outgoing call**

1. In on-hook or off-hook state. Press **OUT** key to check the desired number.
2. Press **RD** key, the number will be dialed out automatically.

➤ **Deleting outgoing Call**

1. In on-hook or off-hook state, press **OUT** key to check the number.
2. Press **DEL** key to erase it, and LCD displays the next number.

Note: Press **DEL** key for 3 seconds, all the outgoing calls will be erased.

SETTING MENU

SETTING DATE AND TIME

1. In on-hook state, press **SET** key, LCD displays **SET 1 DATE**.
2. Press **SET** key, the last two digits of year flash.
3. Press **▲** or **▼** key to edit the year, press **SET** key to confirm, by using the same method to set the month, date, hour and minute.
4. Press **DEL** key to quit.

Note: **Month: 1-12 Date: 1-31 Hour: 00-23 Minute: 00-59.**

SETTING LOCAL AREA CODE

1. In on-hook state, press **SET** key and then press **▲** key, LCD will display **SET 2 CODE**
2. Press **SET** key again, LCD displays **CODE -----**
3. Press **▲** or **▼** key to set the first digit of local area code.
4. Press **SET** key to confirm and enter the second digit setting, follow same steps to set the last 4 digits.
5. Press **DEL** key to quit.

Notes:

1. If the local area code only 4 digits, the last digit can be left as "-".
2. After set the local area code, unit will auto-filter the area code if the incoming call number with the first several digits as same as the local area code.

SETTING PABX CODE

1. In on-hook state, press **SET** key and then press **▲** key twice, LCD will display **SET 3 PCODE**.
2. Press **SET** key to confirm, LCD displays **PCODE --**, the first "--" flash and indicate to set the first digit of PABX code.
3. Press **▲** or **▼** key to set the PABX code. Press **SET** key to confirm and enter the second digit setting.
4. Following same steps to set the second digit.

Notes:

1. If only one digit of PABX code, left the second digit as"--".
2. If set PABX code, when dialing back incoming call or pre-dial a number, and if the number is 6 digits or more than 6 digits, the telephone will auto-add PABX code ahead the incoming number or the pre-dialing number which is not lead by PABX code and then pause 1 second.

SETTING AUTO IP

In on-hook state, press **SET** key and then press **▲** key third times, LCD will display **SET 4 AUTO IP**.

Note: The users need not to set this item.

SETTING DIALING TYPE

1. In on-hook state, press **SET** key and then press **▲** key fourth times, LCD will display **SET 5 P-T**.
2. Press **SET** key to confirm, LCD displays **TONE**, press **▲** or **▼** key to select **T** (TONE) or **P** (PULSE).

SETTING ANTI-DIALING FUNCTION

1. In on-hook state, press **SET** key and then press **▲** key fifth, LCD displays **SET 6 ALAR**
2. Press **SET** key to confirm, LCD displays **ALAR OFF**, press **▲** or **▼** key to select **ON** or **OFF**.

3. Press **SET** key to confirm.

When the anti-dialing is set to ON, users who want to dial using an extension (parallel phone) via the same line will hear a “DI-DI, DI-DI” beep continuously and will not be allowed to make a call.

SETTING LCD CONTRAST FUNCTION

1. In on-hook state, press **SET** key and then press **▲** key seventh, LCD displays **SET 7 LCD**
2. Press **SET** to enter, LCD displays **LCD 3**, press **▲** or **▼** to select among 1~5 levels.
3. Press **SET** key to confirm and exit.

SETTING RINGING TONE

There are 8 kinds of ringing tone for selection:

1. In on-hook state, press **HOLD/RING** key, LCD display **RING 01**.
2. Press **▲** or **▼** key to select ring tone.

Besides, you can also press **HOLD/RING** key repeatedly to select the ringer.

HOLD ON MUSIC

➤ **When talking over handset, press HOLD/RING key to enter the hold mode and the hold music is sent out. In hold mode**

1. Press **HOLD/RING** key to release hold mode and continue to talk over handset, or
2. Hang up handset, it enters hands-free hold mode.

➤ **When talking at hands-free mode, press HOLD/RING key to enter the hold mode and the hold music is sent out. In hold mode**

1. Pick up handset to talk over handset, or
2. Press **⏪** or **HOLD/RING** key to quit hold mode and talk at hands-free mode.

FLASH FUNCTION

When you dial a number but the line is busy, press **FLASH** key and then press **RD** key to dial it out again.

RING VOLUME SWITCH

Slide the **RING** switch to **HI** (High), **LO** (Low) or **OFF** according to your need.

Note: When slide to the **OFF**, there is no ring when the new coming.

ON/OFF-HOOK KEY

During conversation, when you use handset and you have finished, press and hold **ON/OFF-HOOK** key to hang up current line without put the handset on the base, when you release **ON/OFF-HOOK** key, you can make another call.

LCD BACKLIGHT FUNCTION

The backlight will be turned on when receiving an incoming call, dialing, pressing any key or in music hold mode, etc. It will fade off if the telephone is left idle for 6 seconds.

Note: If the battery is not installed, there will be no LCD backlight.

TROUBLE SHOOTING

- ❖ **No voice**
 - ✓ Check if the handset is on the phone or line is broken.
- ❖ **Receive only**
 - ✓ Check if P/T mode is properly set.
- ❖ **Noise**

- ✓ Check if the circuit is broken, change the circuit.
- ✓ Check if the connector is moist or rust, change the connector.
- ✧ **Ring once then disconnect when receive a call. Dialing function is available**
- ✓ Check if connector is in a moist environment.
- ✓ Check if too many extensions are used together or the quality of extension is not good enough, change the bad extension.

This appliance can be used by children aged from 8 years and above and persons with reduced physical, sensory or mental capabilities or lack of experience and knowledge if they have been given supervision or instruction concerning use of the appliance in a safe way and understand the hazards involved. Children shall not play with the appliance. Cleaning and user maintenance shall not be made by children without supervision.

WARNING: Children younger than 8 years old will be kept away if they cannot be supervised at all times. Cleaning and maintenance should not be performed by children under 8 years old or unattended.



Correct disposal of this Product

(Waste Electrical & Electronic Equipment (WEEE))

Your product is designed and manufactured with high quality materials and components which can be recycled and reused.

This symbol means that electrical and electronic equipment, at their end-of-life should be disposed of separately from your household waste.

Please dispose of this equipment at your local community waste collection/recycling center.



This product complies with European safety and electrical interference directives

RoHS

This product does not contain environmentally hazardous materials (lead, mercury, cadmium, hexavalent chromium and brominated flammable agents: PBB and PBDE).

MY9047

